

# カーディガン



- 使用糸  
1359-101/粉雪ループ(段染め)/370g  
1360-06/粉雪ループ(ソリッド)/20g
- 使用針・用具  
棒針12号・10号、ボタン直径25mm1個
- 出来上がり寸法  
胸囲110cm ゆき丈72cm 着丈55.5cm
- ゲージ(10cm平方)  
メリヤス編み 13.5目×21段  
2目ゴム編み 14目×23段

※2目ゴム編み・1目ゴム編みは(10号針)  
他は(12号針)で編む

## ●編み方

身頃・・・一般的な作り目を作り、2目ゴム編み、メリヤス編みで編みます。左前身頃は、右前身頃と左右対称に編みます。肩を引き抜きはぎします。  
袖・・・身頃より目を拾い、メリヤス編み、2目ゴム編みで編みます。途中で分散減目をしながら編みます。編み終わりは表目は表目、裏目は裏目を編んで伏せ止めをします。  
ポケット・・・身頃と同様に編み始め、メリヤス編み、2目ゴム編みで編みます。編み終わりは袖と同様に編みます。同じものを2枚編みます。  
まとめ・・・前端、衿ぐりから目を拾い、前立て・衿を1目ゴム編みで編みます。右前立てはボタンホールを作りながら編みます。編み終わりは袖と同様に編みます。脇・袖下をすくいとじします。ポケットを指定位置に巻きかがりにつけます。

□ = 粉雪ループ(段染め)    ■ = 粉雪ループ(ソリッド)

## ●後身頃

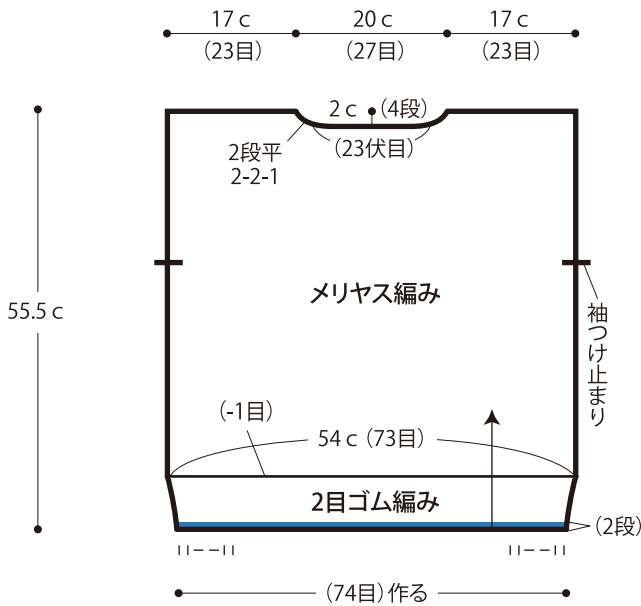

## ●右前身頃

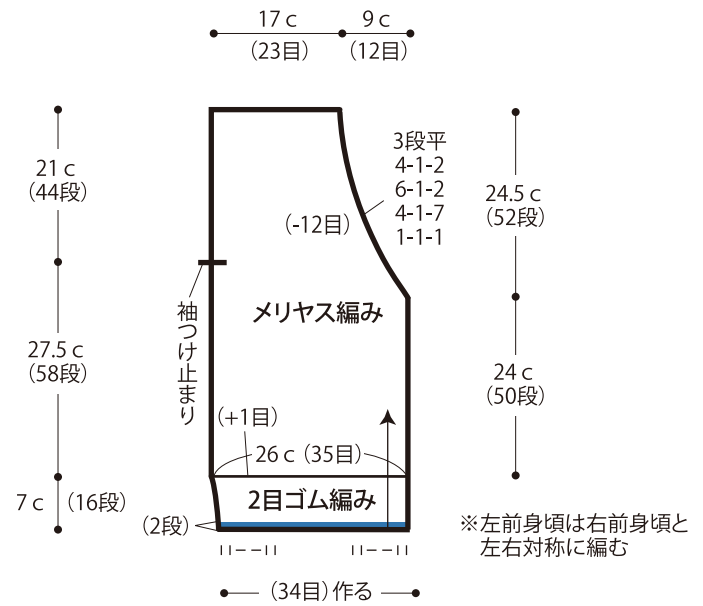

## ●袖

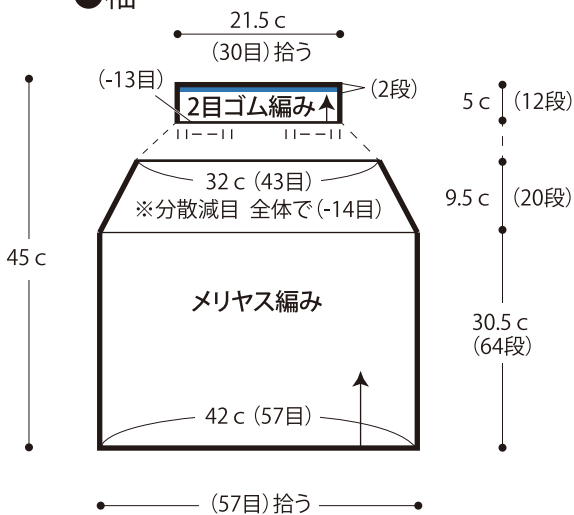

## ●まとめ

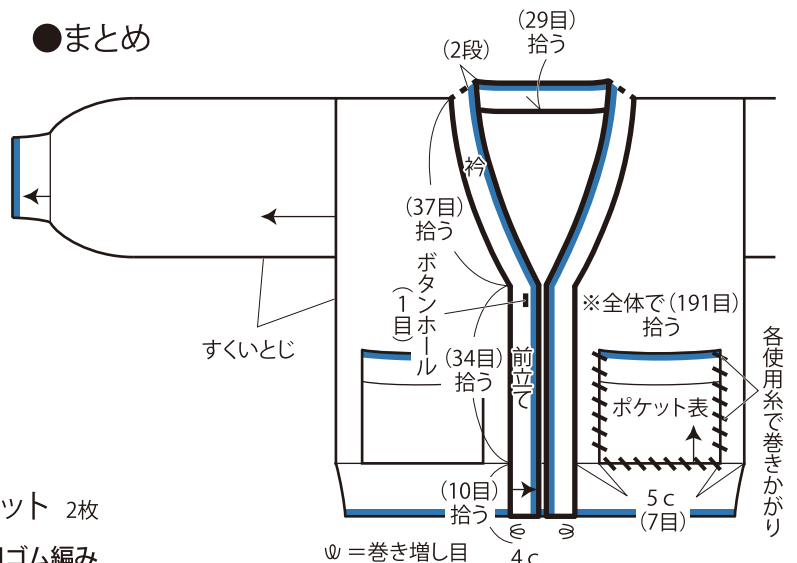

## ●ポケット 2枚

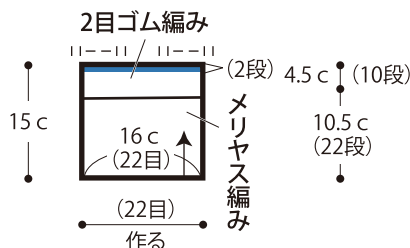

QRコードより  
色々な編み  
方動画がご  
覧いただけます。  
ごしよう産業 YouTube チャンネル

## ●後身頃 編み図

□ = □ 表目

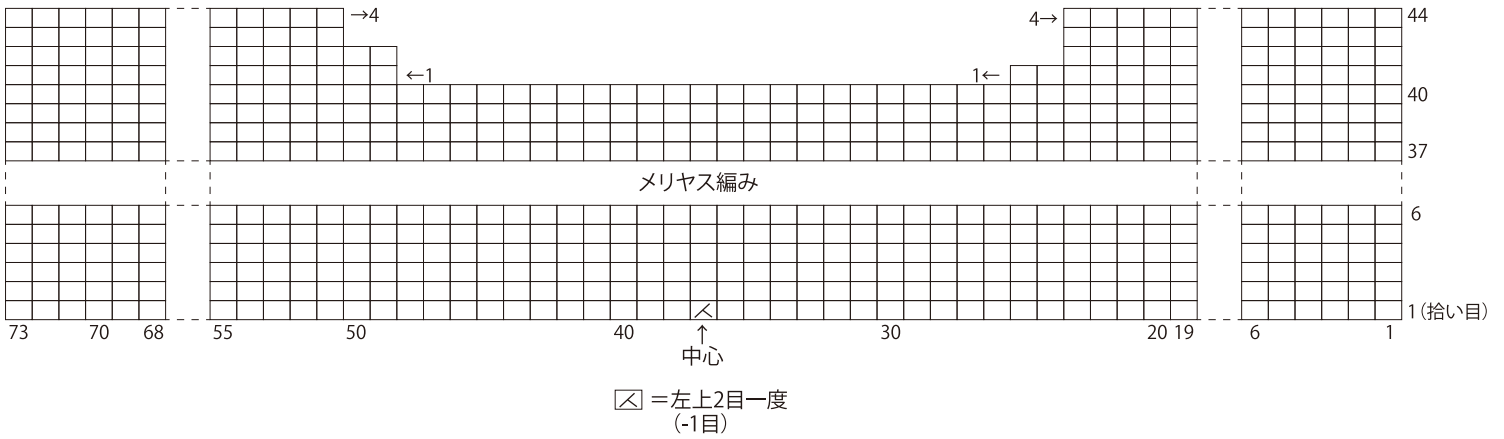

## ●右前身頃 編み図

※左前身頃は右前身頃と左右対称に編む

□ = 粉雪ループ(段染め)

■ = 粉雪ループ(ソリッド)

□ = □ 表目

## ●裾 編み図

□ = □ 表目

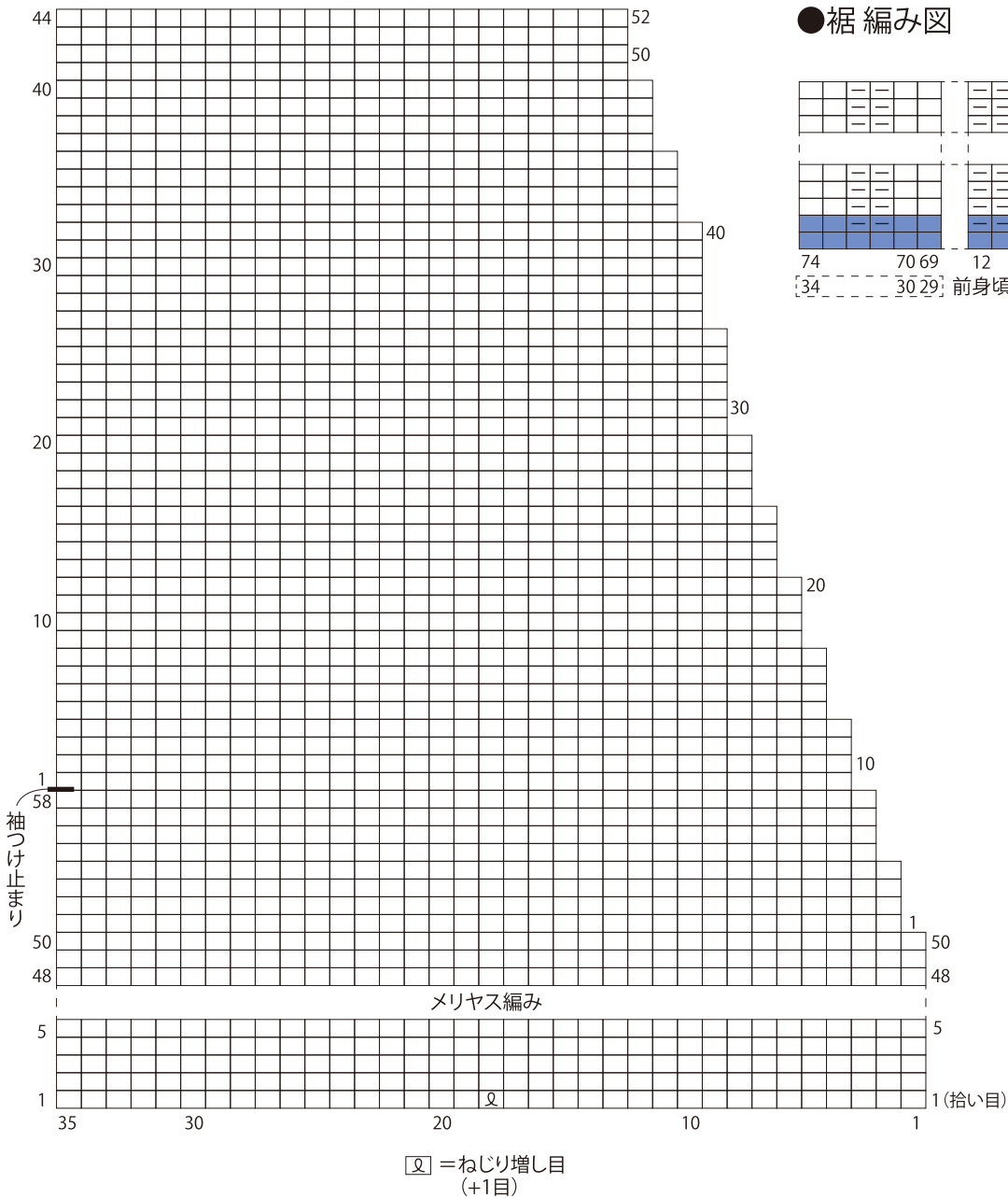
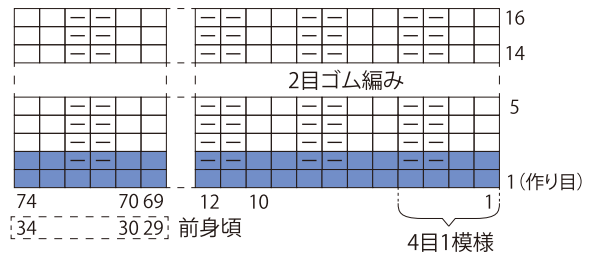

●袖編み図

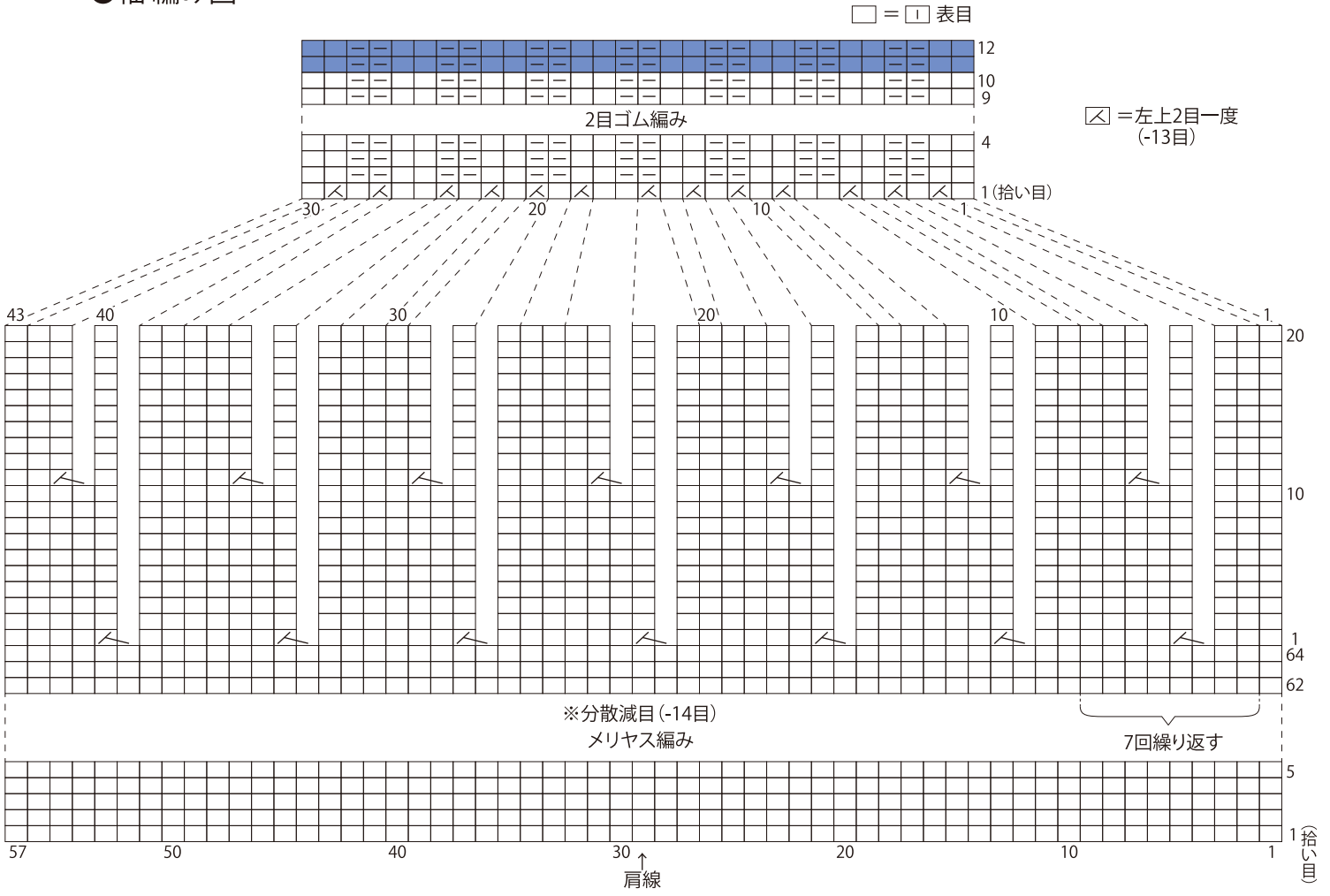

●ポケット編み図

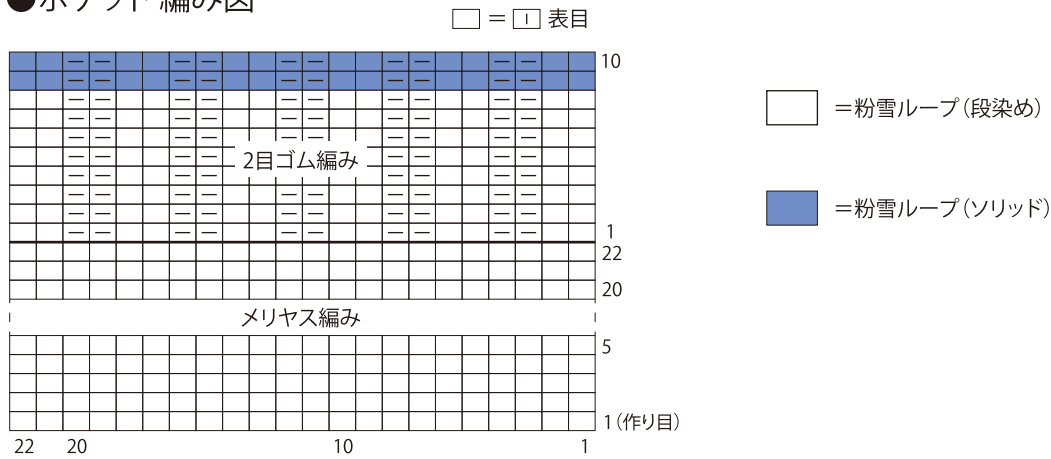

●前立て・衿編み図

