

04.カギ針ニット

- 用意する毛糸
1200-17/エスニック・デニム2/470g
- 使用針・用具
カギ針4/0号
- 出来上がり寸法
胸囲102cm 着丈54.5cm ゆき丈56cm
- ゲージ(10cm平方)
模様編みA 31.5目×13.5段
模様編みB 29目×17段

●編み方ポイント

身頃・・・鎖の作り目を作り、模様編みAを編みます。
 袖・・・身頃と同様に編み始め、模様編みBを編みます。
 まとめ・・・肩を鎖はぎします。袖の編み始めを身頃に巻きかがり
 ます。脇・袖下を鎖とじします。裾に細編みを輪に編みます。衿ぐ
 りは縁編みを輪に編みます。
 ★ゲージは編み手により異なります。ゲージが合わない場合は針の号数を替えて編んでく
 ださい。又はゲージを取り直して編んでください。

●後身頃

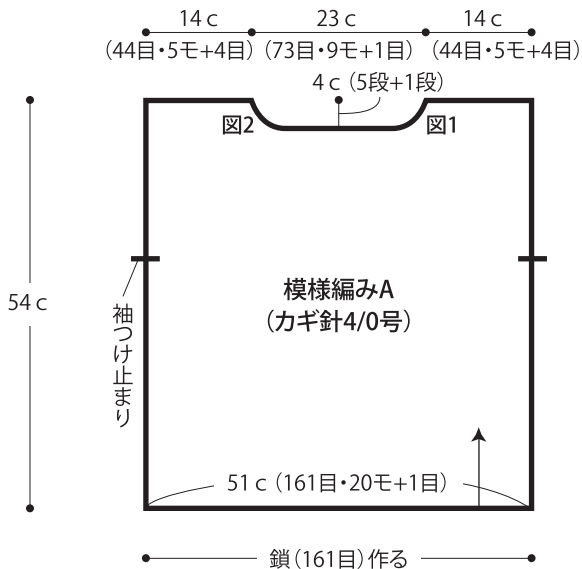

●前身頃

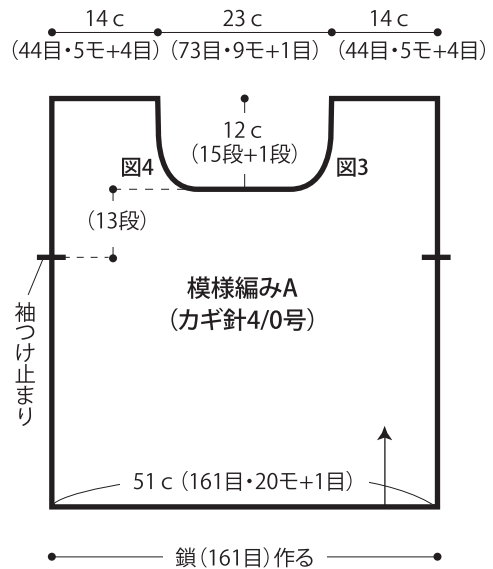

●袖

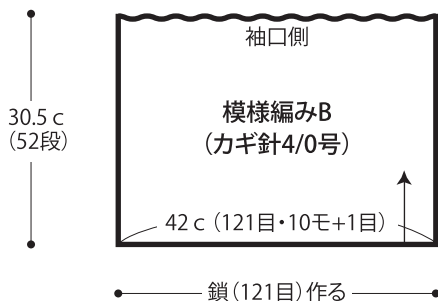

●まとめ

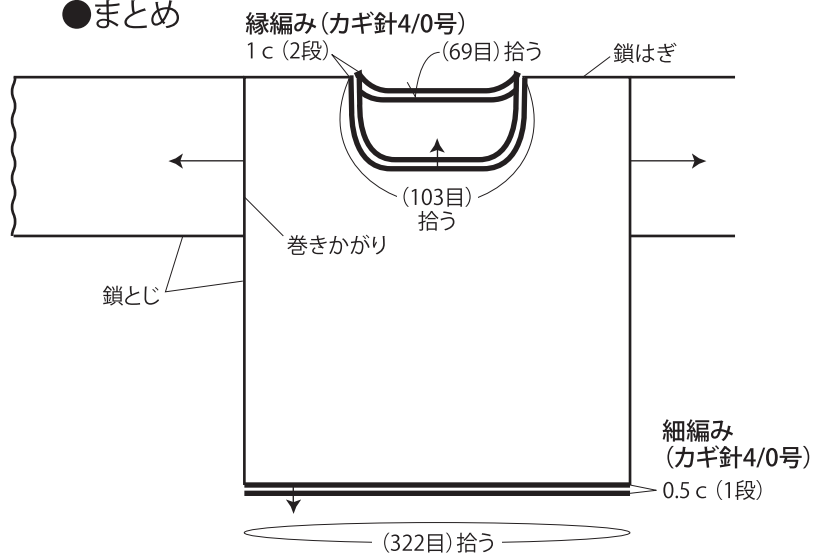

●模様編みA・細編み

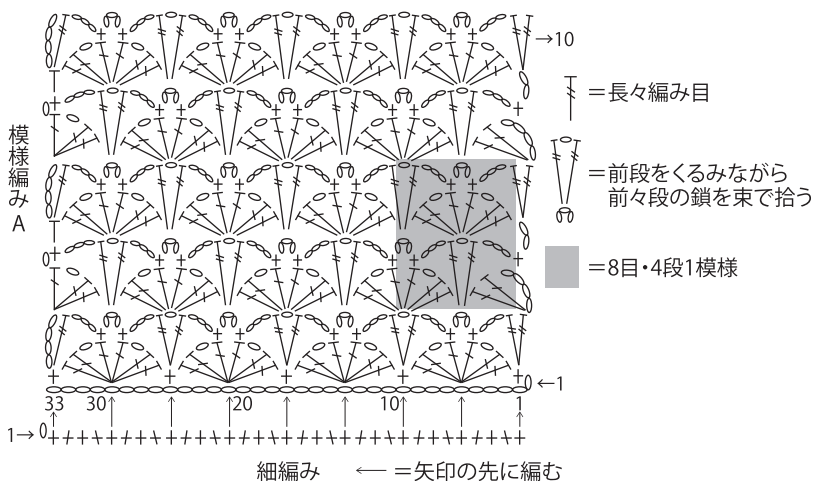

●模様編みB

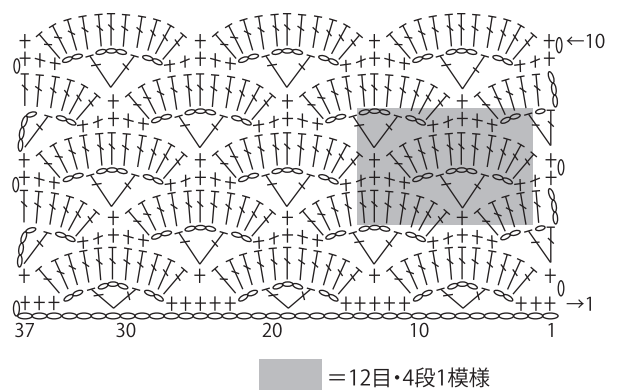

●後衿(1)

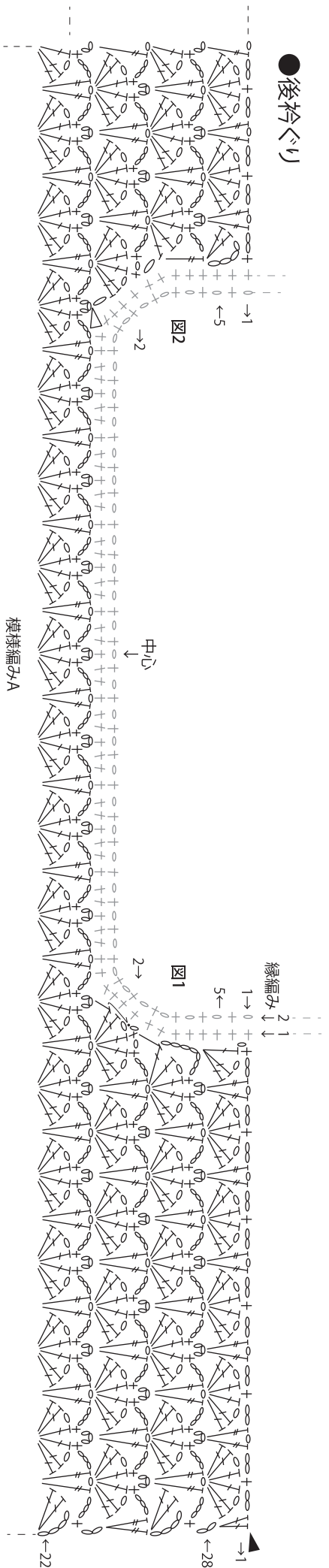

●前衿(1)

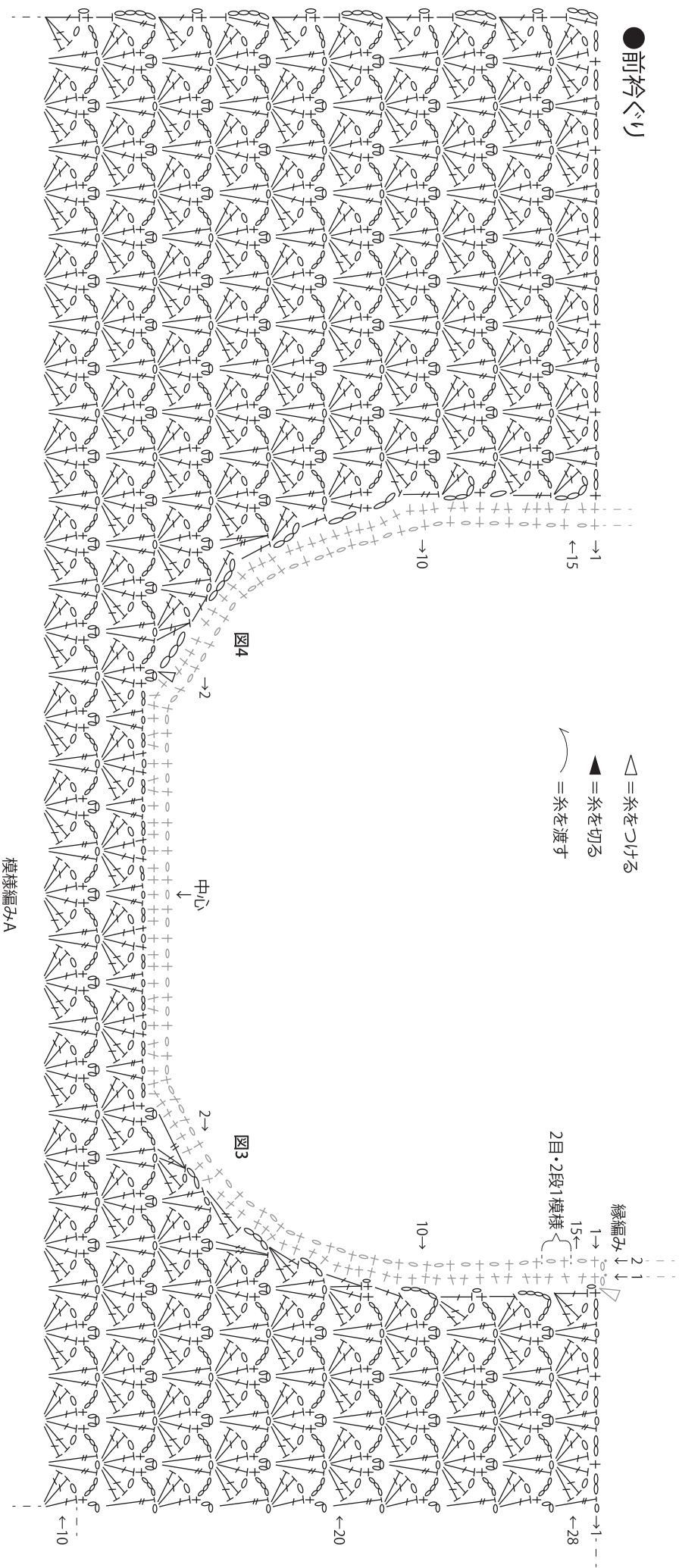

模様編みA