

カーディガン



- 用意する毛糸
1342-21/オーガニックコットン ナチュラル/480g
- 使用針・用具
棒針5号・3号、ボタン直径28mm4個
- 出来上がり寸法
胸囲107cm 背肩幅46.5cm 着丈53.5cm
袖丈50cm
- ゲージ(10cm平方)
ねじり2目ゴム編み 31目×36段
模様編みA 23.5目×36段
模様編みB 22目×30.5段

★ゲージは編み手により異なりますので、ゲージが合わない場合は針の号数を替えるなどして調整しながら編んでください。

●編み方ポイント

身頃・・・一般的な作り目を作り、ねじり2目ゴム編み、模様編みAを編みます。左前身頃は右前身頃と左右対称に編みます。
袖・・・身頃と同様に編み始め、模様編みBを編みます。編み終わりは伏せ止めをします。作り目から目を拾い、ねじり2目ゴム編みを編みます。編み終わりは表目は表目、裏目は裏目を編んで伏せ止めをします。
前立て・衿・まとめ・・・肩を引き抜きはぎします。前立、衿ぐりから目を拾い、ねじり2目ゴム編みを編みます。右前立てはボタンホールを作りながら編みます。編み終わりは袖口と同様に編みます。脇、袖下をすくいとじします。袖を身頃に目と段のはぎでつけます。

●後身頃

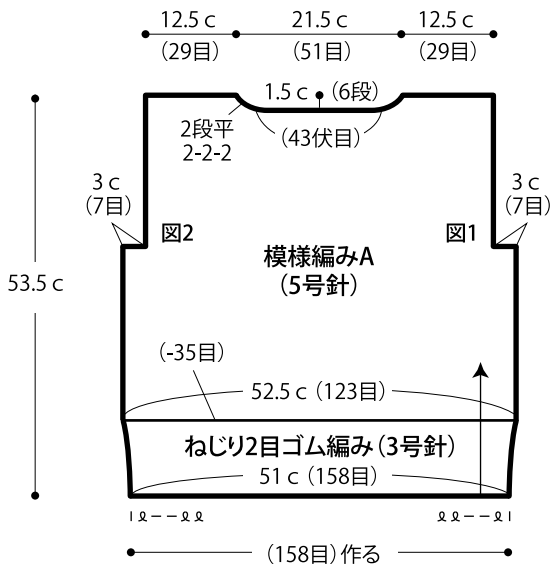

●右前身頃

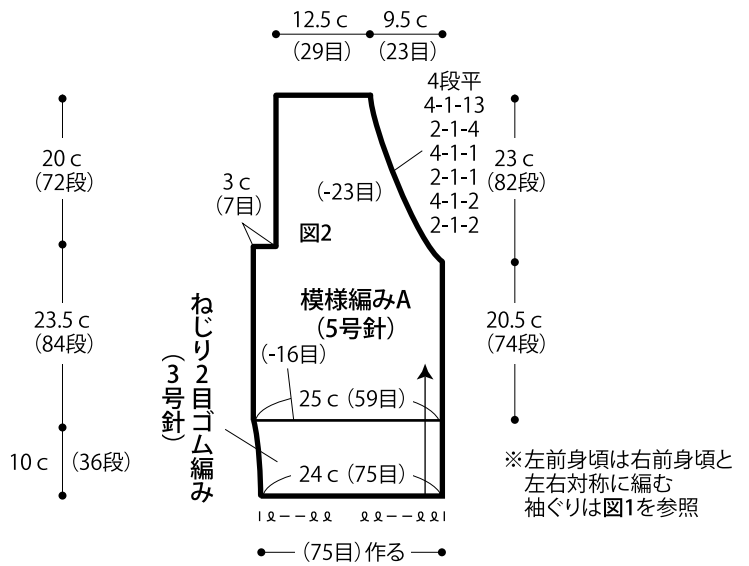

●まとめ ねじり2目ゴム編み (3号針)

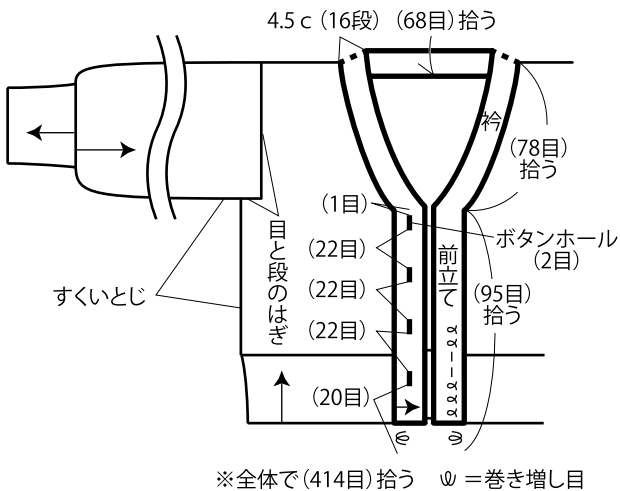

●ねじり2目ゴム編み

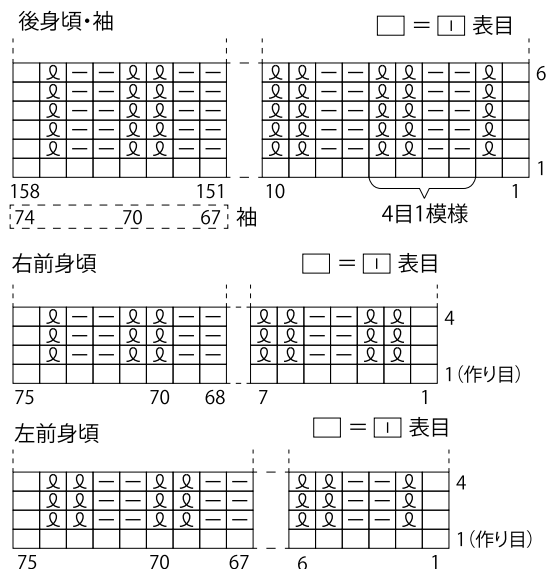

●前立て・衿 編み図

● = 伏せ目 □ = 巻き増し目

□ = □ 表目



●模様編みA

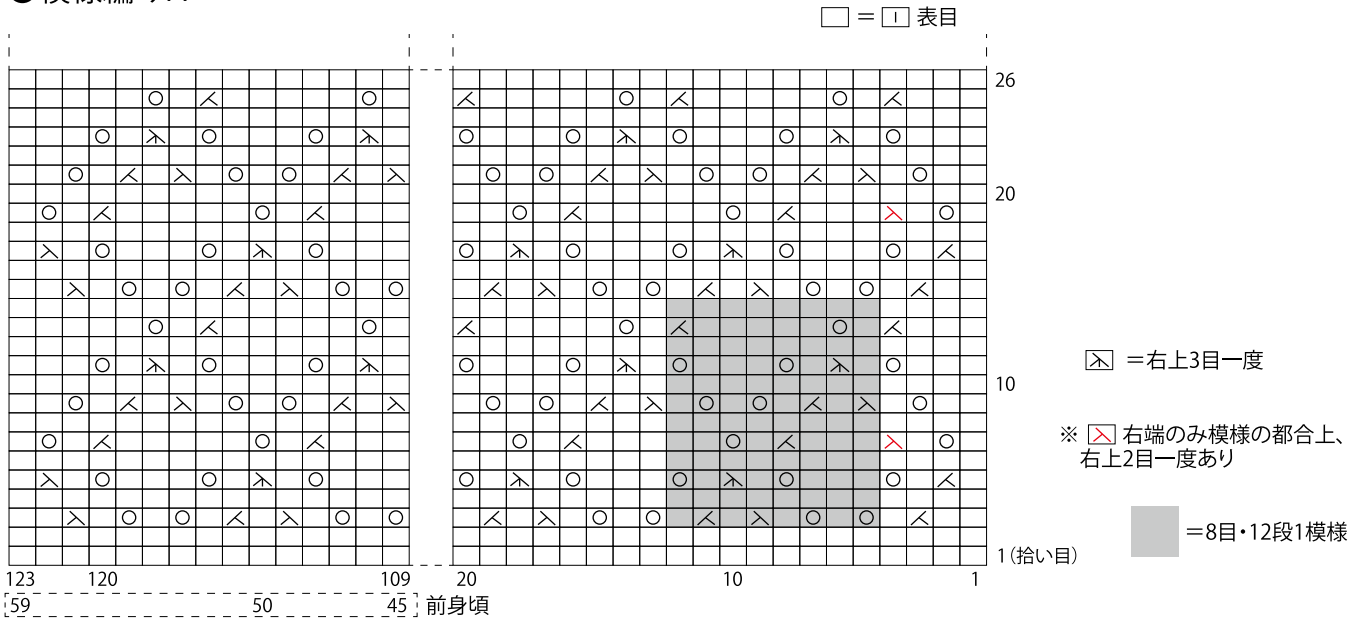

●袖ぐり 編み図

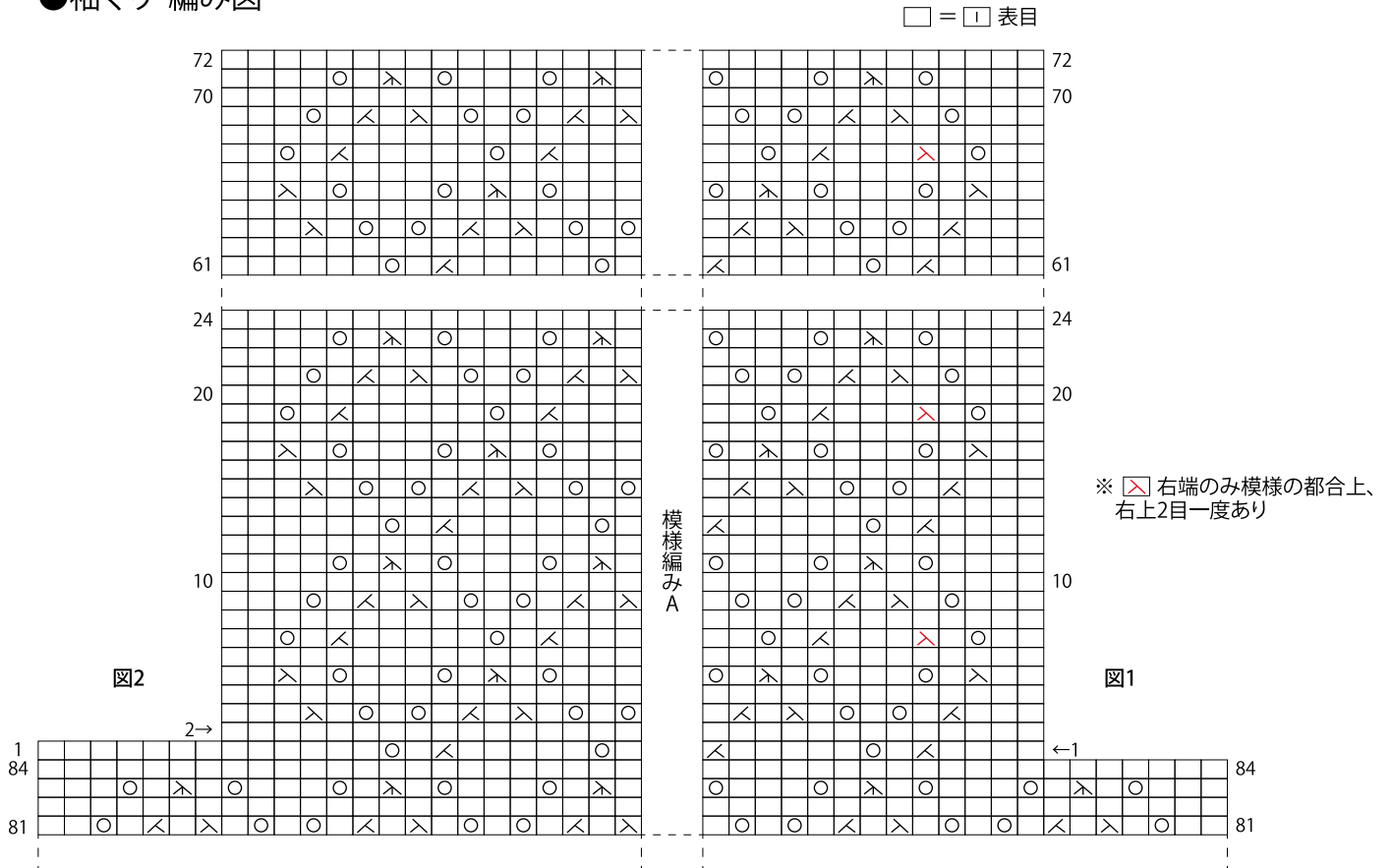

●後衿ぐり 編み図

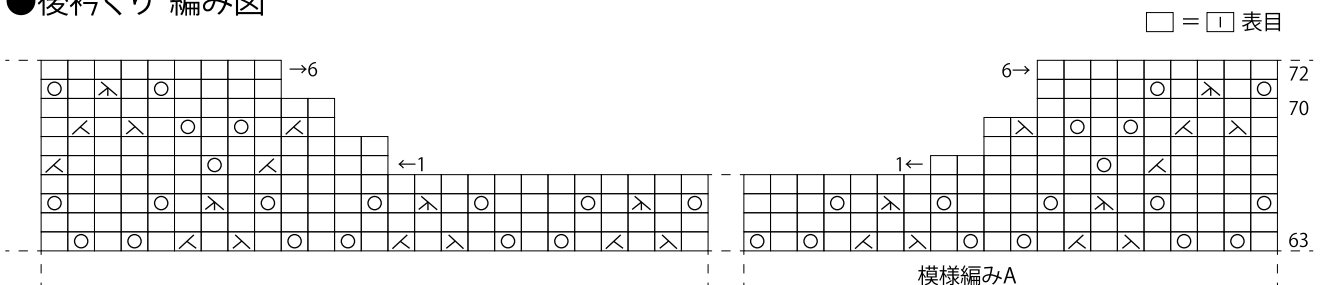

●右前衿ぐり 編み図 ※左前衿ぐり 編み図は次ページに記載

□ = □ 表目

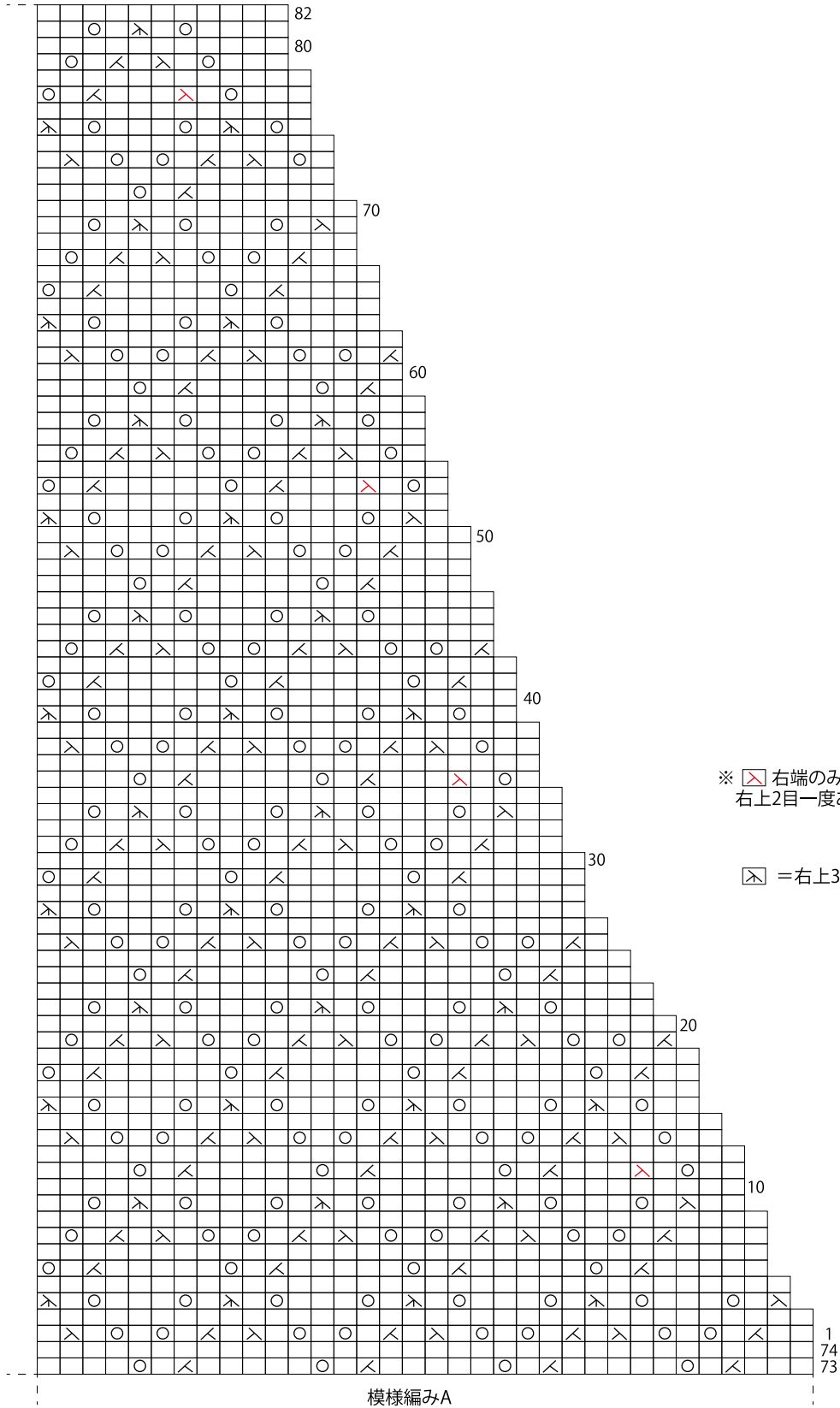

※ △ 右端のみ模様都合上、
右上2目一度あり

□△ = 右上3目一度

模様編みA

●模様編みB

□ = □ 表目

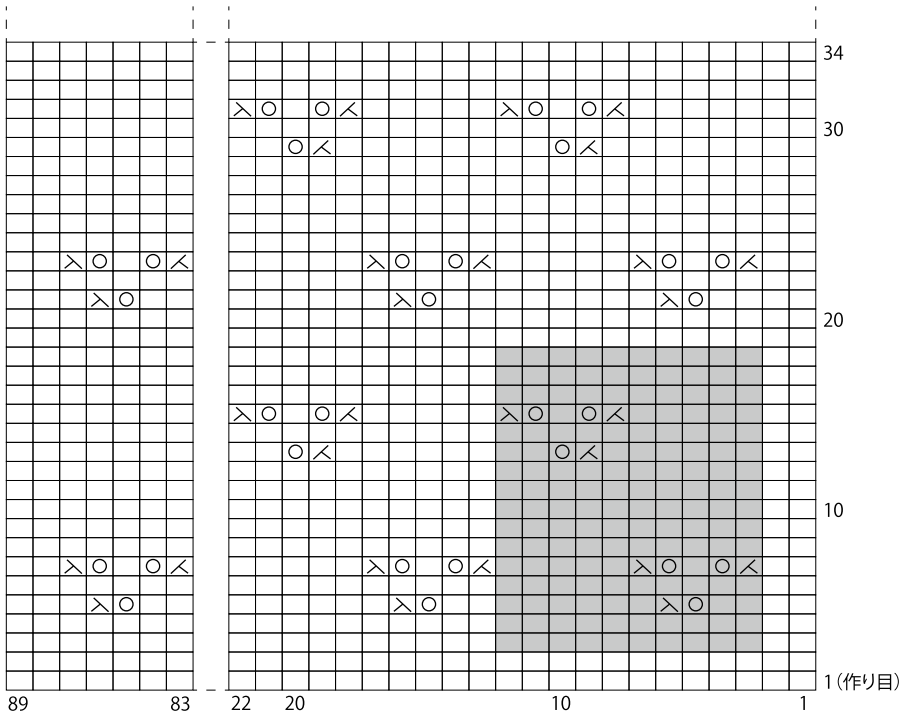

■ = 10目・16段1模様

●左前衿ぐり 編み図

□ = □ 表目

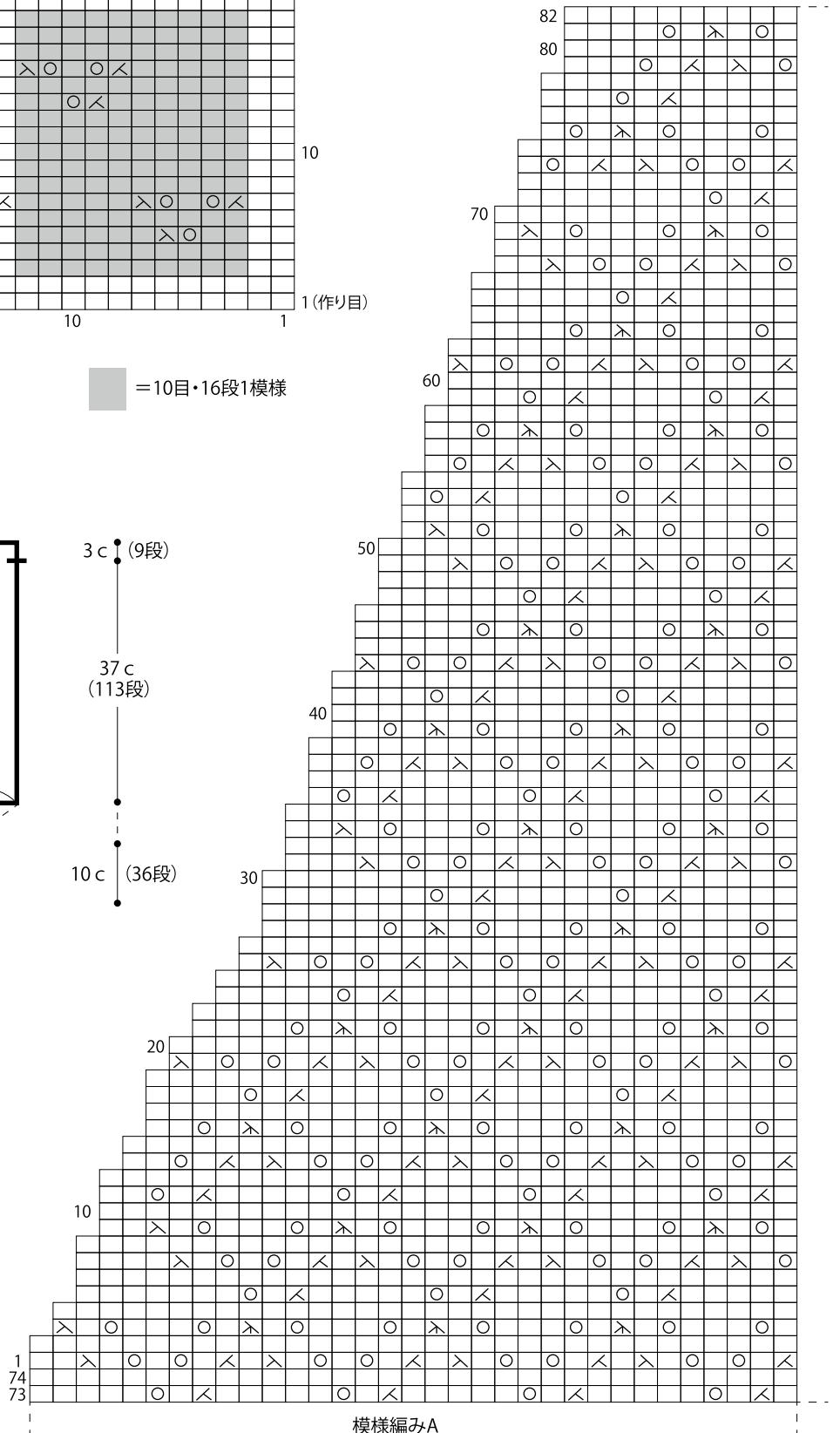

●袖

