

カーディガン



- 用意する毛糸
1341-104/Slub Blend(スラブブレンド)/605 g
- 使用針・用具
棒針11号・9号、縄編み針、ボタン直径25mm4個
- 出来上がり寸法
胸囲105cm 背肩幅46.5cm 袖丈51cm
着丈53cm
- ゲージ(10cm平方)
メリヤス編み 14.5目×21段
模様編みA 21.5目×21段
模様編みB・B' 23目×21段
模様編みC 22.5目×21段
- ★ゲージは編み手により異なりますので、ゲージが合わない場合は針の号数を替えるなどして調整しながら編んでください。

●編み方ポイント

後身頃・・・一般的な作り目を作り、1目ゴム編み、メリヤス編み、模様編みAで編みます。
 右前身頃・・・後身頃と同様に編み始め、1目ゴム編み、模様編みB、メリヤス編みで編みます。左前身頃は左右対称に編みます。
 袖・・・身頃と同様に編み始め、1目ゴム編み、メリヤス編み、模様編みCで編みます。編み終わりは伏せ止めをします。
 衿・・・肩を引き抜きはぎします。衿ぐりから目を拾い、1目ゴム編みで編みます。編み終わりは表目は表目、裏目は裏目を編んで伏せ止めをします。
 前立て・まとめ・・・前端から目を拾い、前立てを編みます。右前立てはボタンホールを作りながら編みます。編み終わりは衿と同様に編みます。袖を身頃に目と段のはぎでつけます。脇・袖下をすくいとじします。

●後身頃

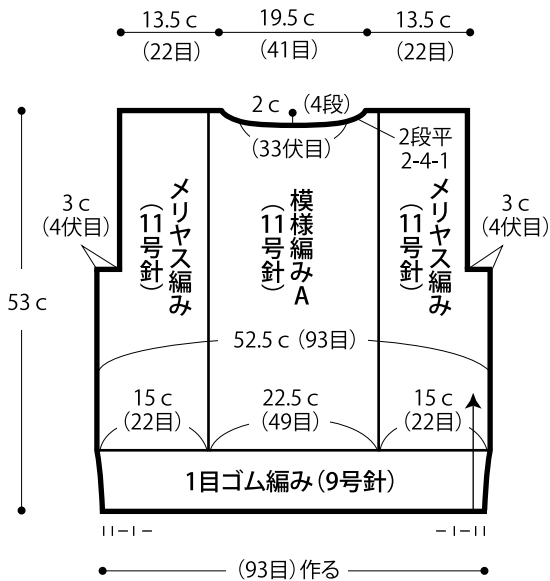

●右前身頃

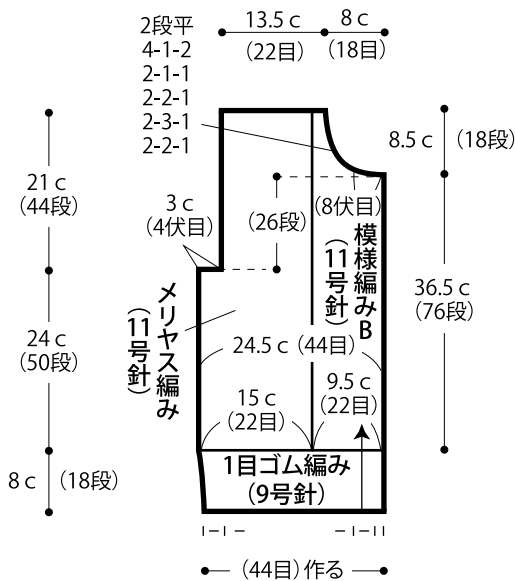

※左前身頃は右前身頃と左右対称に編む
 模様編みBは模様編みB'にする

●1目ゴム編み

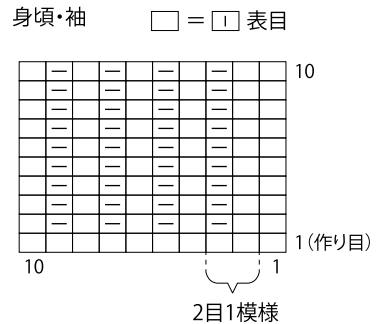

●メリヤス編み

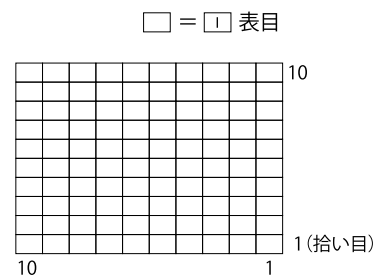

●袖

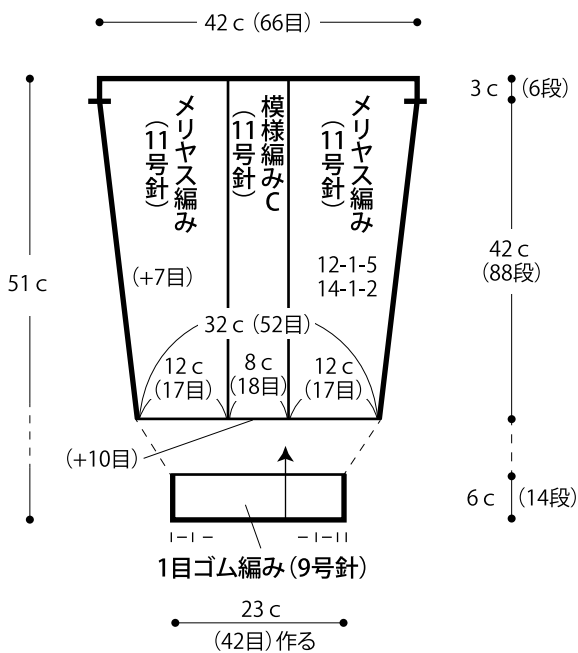

●衿



●前立て・まとめ 1目ゴム編み(9号針)

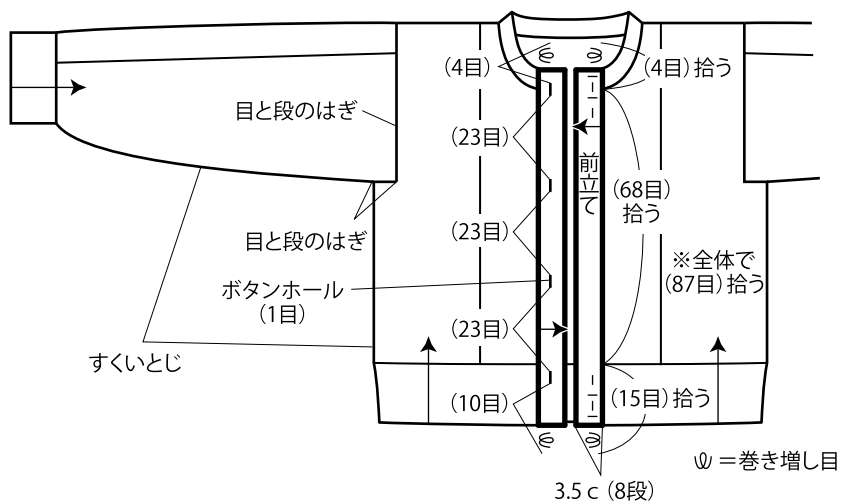

●模様編みA

□ = □ 表目

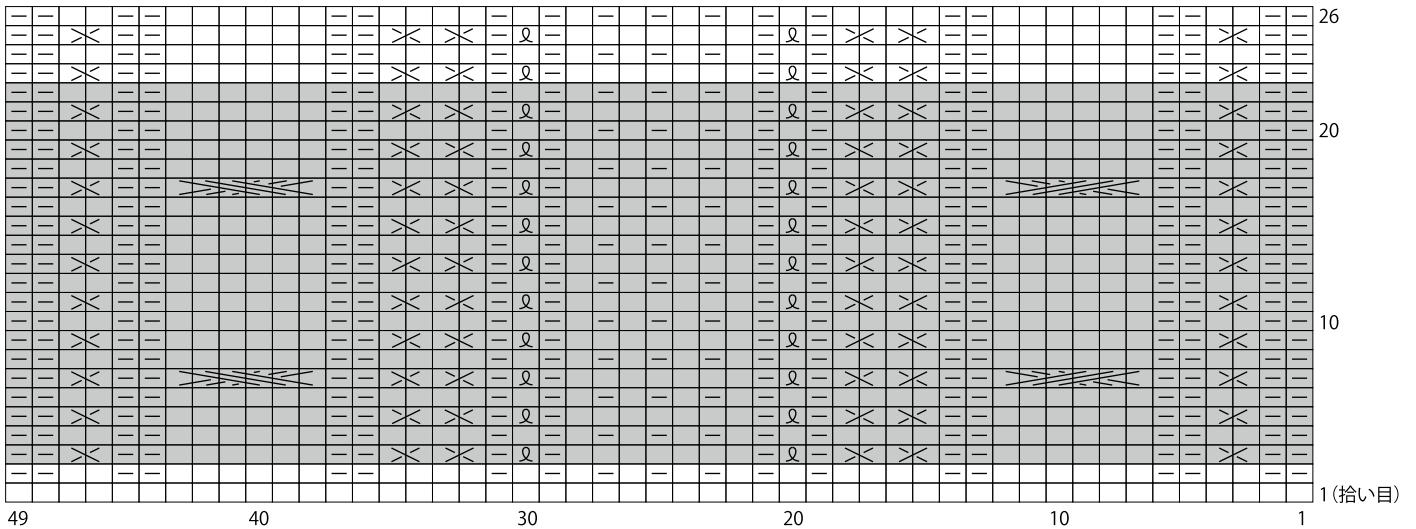

■ = 49目・20段1模様

●模様編みB

□ = □ 表目

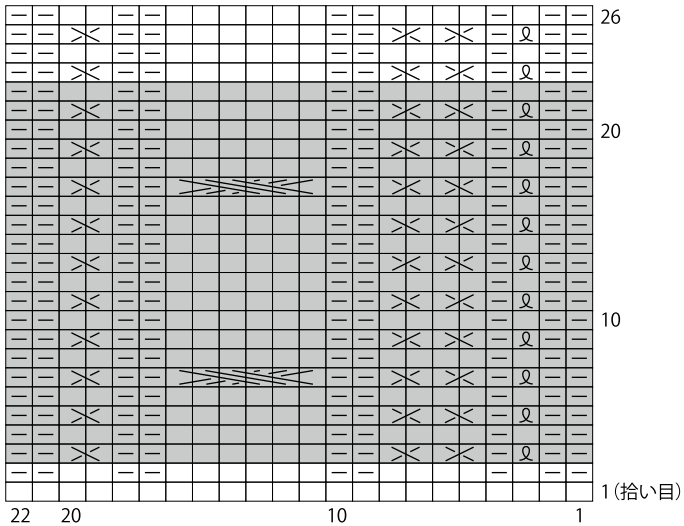

■ = 22目・20段1模様

●模様編みB'

□ = □ 表目

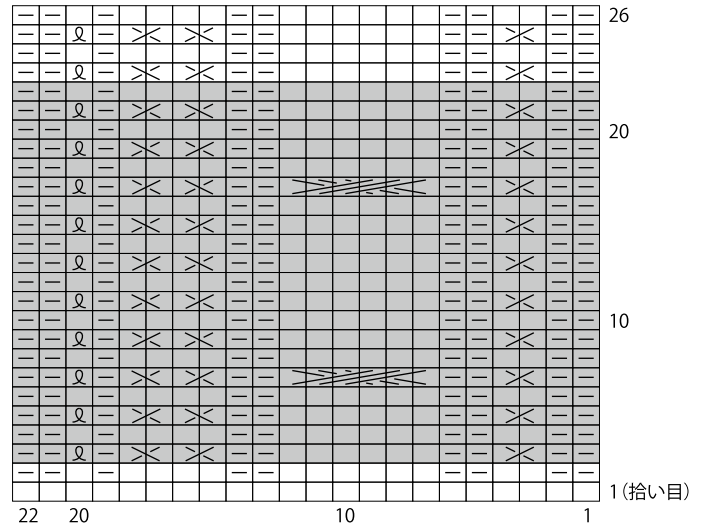

●模様編みC

□ = □ 表目

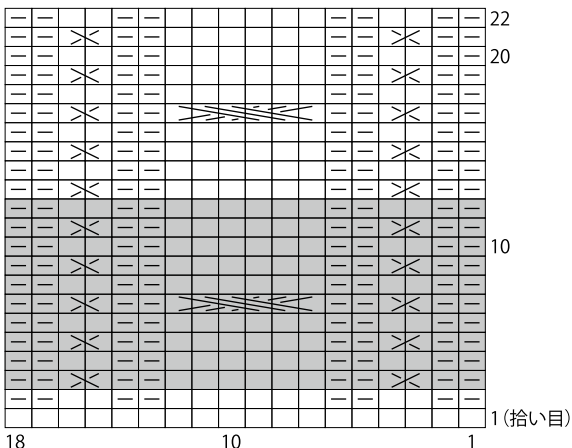

■ = 18目・10段1模様

Ⓚ = ねじり目

Ⓛ = 右上3目交差

Ⓜ = 右上1目交差

Ⓨ = 左上3目交差

Ⓩ = 左上1目交差

●右前立て編み図

ボタンホール(1目)

□ = □ 表目

