

# 1 2. アニマルカギ針ケース



## ●用意する毛糸

- 【a】FG756-1/ベーシックコットン/45g  
FG756-4/ベーシックコットン/10g
- 【b】FG756-3/ベーシックコットン/20g  
FG756-4/ベーシックコットン/少量  
FG756-12/ベーシックコットン カラーズ/35g

## ●使用針・用具

- カギ針4/0号
- フラットニットファスナー20cm 各1本

## ●出来上がり寸法

高さ15.5cm 周囲20cm

## ●ゲージ(10cm平方)

細編み・細編みのすじ編み 21目×22段

## ●編み方ポイント

胴体・・・わの作り目を作り、底を細編みで増し目をしながら輪に編みます。続けて側面を、細編みのすじ編み(1段めのみ細編みの向こう側半目を拾い、2段めから手前半目を拾う)と細編みで輪に編みます。裏に返し、図を参照して仕切りを細編みと細編みのすじ編みで側面に編みつけながら輪に編みます。表に返して形を整えます。  
頭・・・底と同様に編み始め、細編みで増し目をしながら輪に編みます。最終段は5目のみ編みます。  
パーツ・・・図を参照してパーツA・B・C(各2枚)・Dを編みます。  
まとめ・・・パーツA・Cを二つ折りにして各頭に巻きかがります。【a】にBを巻きかがります。それぞれの顔を刺繍します。頭を胴体に巻きかがり、ファスナーをつけます。パーツDを指定位置に巻きかがります。

★ゲージは編み手により異なります。ゲージが合わない場合は針の号数を替えて編んでください。又はゲージを取り直して編んでください。

## ●胴体(カギ針4/0号)

※色は配色図参照

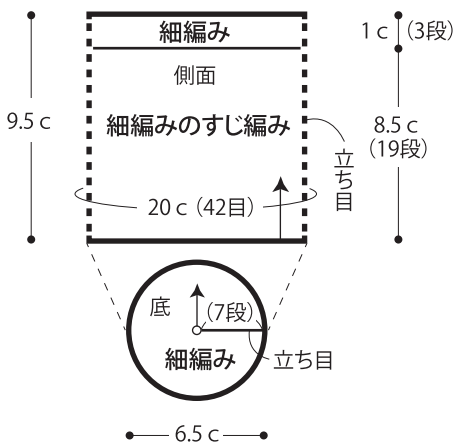

## ●側面

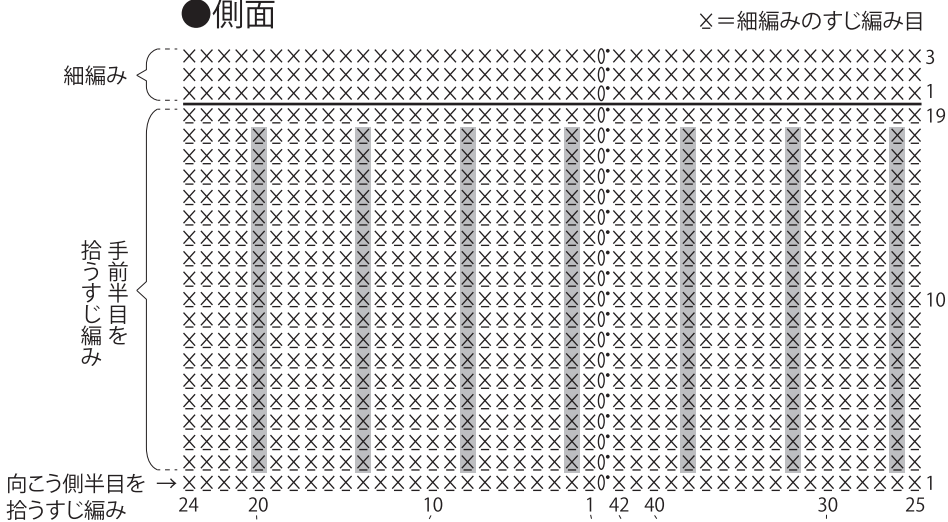

## ●配色図

段数	a	b
1~3	col.4	col.3
17~19	col.1	col.12
14~16		col.3
11~13		col.12
8~10		col.3
5~7		col.12
1~4		col.3
底 1~7	col.1	col.3

段数	目数
7	42
6	36
5	30
4	24
3	18
2	12
1	6

每段(+6目)  
(わの中に編み入れる)

## ●底

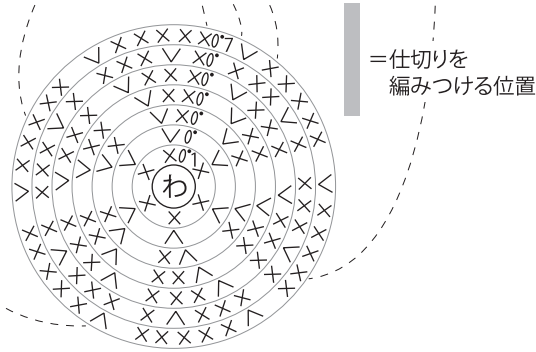

## ●仕切り(カギ針4/0号) 【a】col.1 【b】col.12

※胴体を裏返して側面の指定位置に編みつける

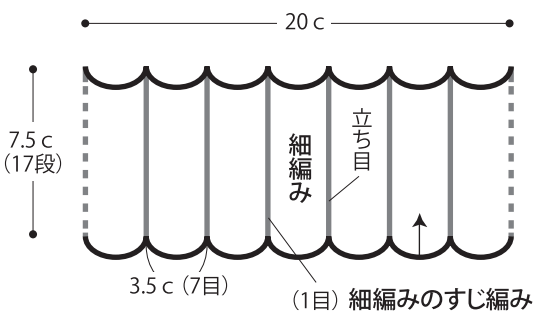

## <上から見た図>

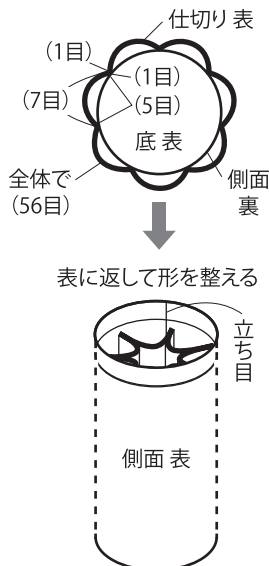

## ●編み図仕切り

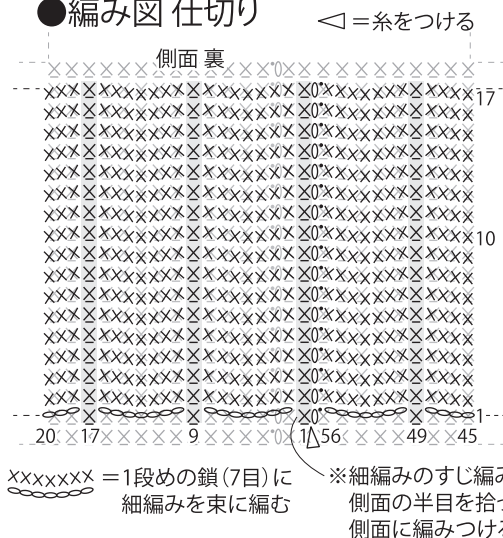

●頭 (カギ針4/0号) ※色は配色図参照

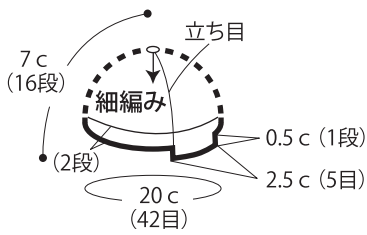

●配色図

段数	a	b
14~16	col.4	col.3
1~13	col.1	col.12

●編み図頭

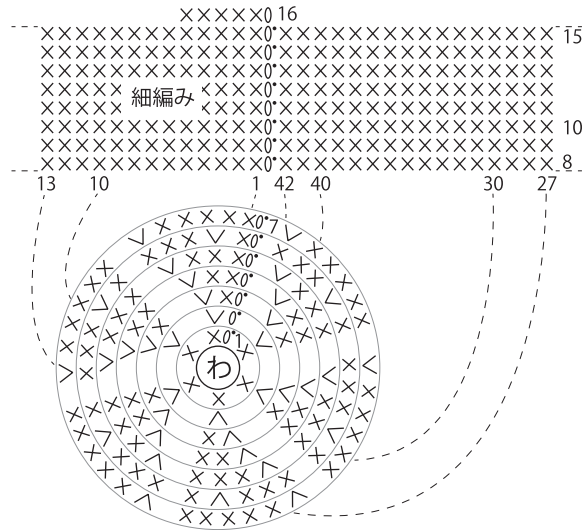

段数	目数
16	5
15	42
5	5
8	42
7	42
6	36
5	30
4	24
3	18
2	12
1	6

増減なし  
毎段 (+6目)  
(わの中に編み入れる)

●パーツA (カギ針4/0号)

【a】耳 2枚 col.4

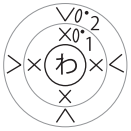

段数	目数
2	8 (+4目)
1	4

(わの中に編み入れる)

●パーツB (カギ針4/0号)

【a】目 2枚 col.4

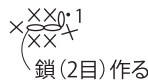

鎖(2目)作る

●パーツC (カギ針4/0号)

【b】耳 2枚 col.12

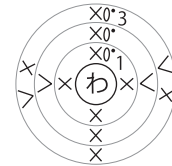

段数	目数
3	8
2	6
1	4

毎段 (+2目)  
(わの中に編み入れる)

●まとめ

図を参照して各パーツをバランスよく頭に巻きかがり顔を刺繍する

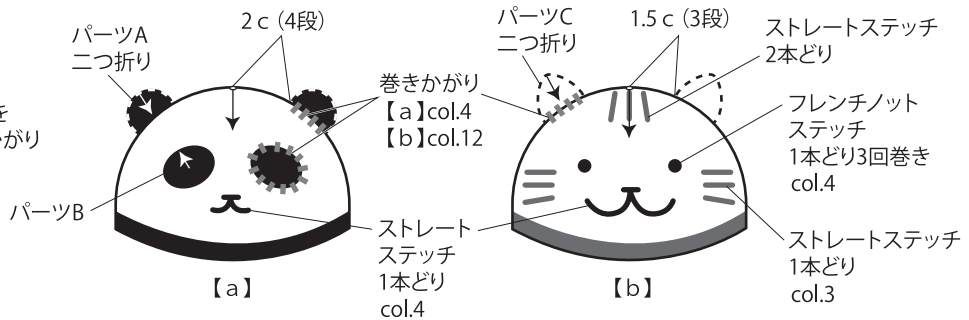

ファスナーを19cmにカット

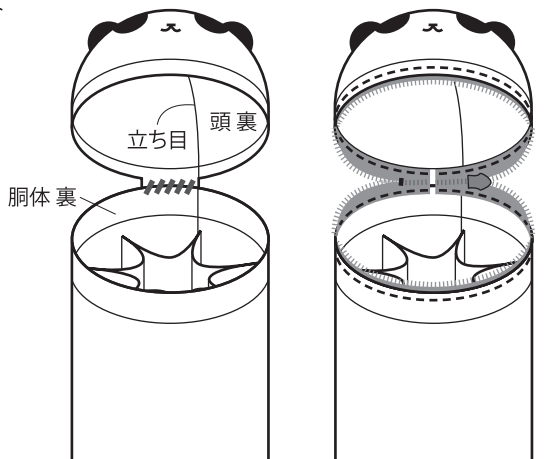
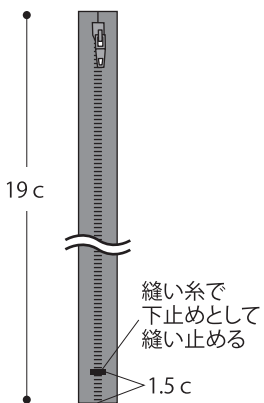

立ち目を合わせて裏側より頭を胴体に巻きかがる

【a】col.4 【b】col.3

ファスナーを頭と胴体に縫いつける

●パーツD (カギ針4/0号)

【a】col.4 【b】col.3

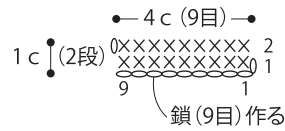

編み始めと編み終わりの糸端を10cmずつ残す

残した糸端でパーツDを頭と胴体のつなぎ目部分に巻きかがる

