



5.プルオーバー

- 用意する毛糸
1262-03/コットン・ニード(S)・ラメ Tiara (ティアラ)/405g
- 使用針・用具
カギ針5/0号・6/0号
- 出来上がり寸法
胸囲88cm 背肩幅46cm 着丈58.5cm
- ゲージ(10cm平方)
模様編みA(カギ針5/0号) 25目×10段
模様編みB(カギ針5/0号) 25目×11段
模様編みC(カギ針5/0号) 25目×7.5段

●編み方ポイント

身頃上・・・鎖の作り目を作り、模様編みA・Bで編みます。
 身頃下・・・作り目から目を拾い、模様編みCを編み、針の号数を替えて模様編みB・Cを編みます。
 まどめ・・・肩を鎖はぎします。脇を鎖とじします。袖ぐりから目を拾い、縁編みAを輪に編みます。
 袖ぐり・裾からそれぞれ目を拾い、縁編みBを輪に編みます。

●身頃上

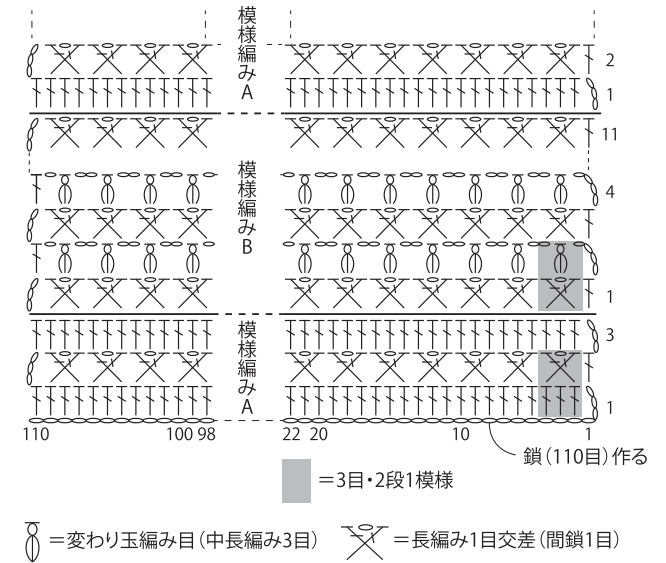

変わり玉編み目(中長編み3目)は変わり玉編み目(中長編み2目)の編み方を参考にしてください。編み方は動画でご覧いただけます。



長編み1目交差(間鎖1目)は中長編み1目交差の編み方を参考にしてください。編み方は動画でご覧いただけます。



●後身頃

□ = (カギ針5/0号) ■ = (カギ針6/0号) モ = 模様

●前身頃

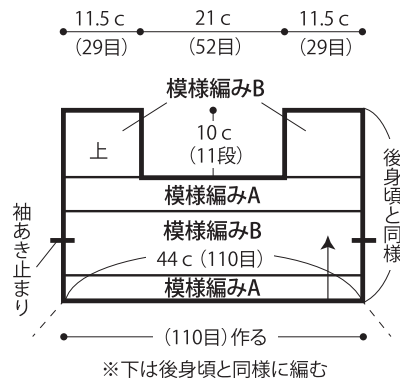
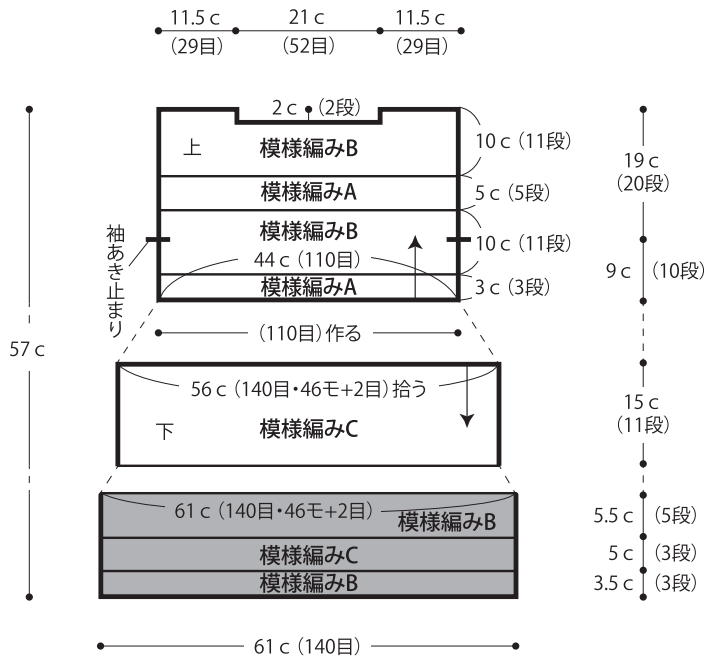

●まどめ

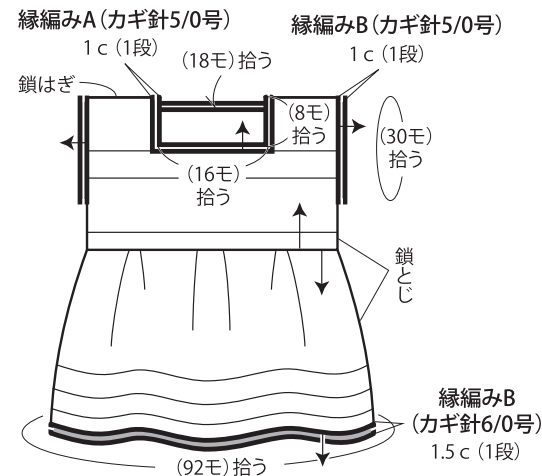

●縁編みB

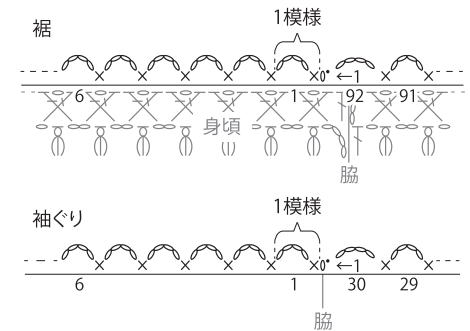

●後身頃上
衿ぐり・縁編みA

◁ = 糸をつける — = 縁編みA

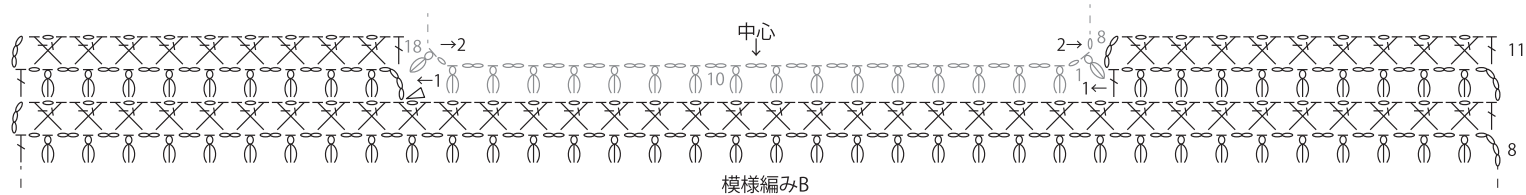

●前身頃上
衿ぐり・縁編みA

◁ = 糸をつける — = 縁編みA

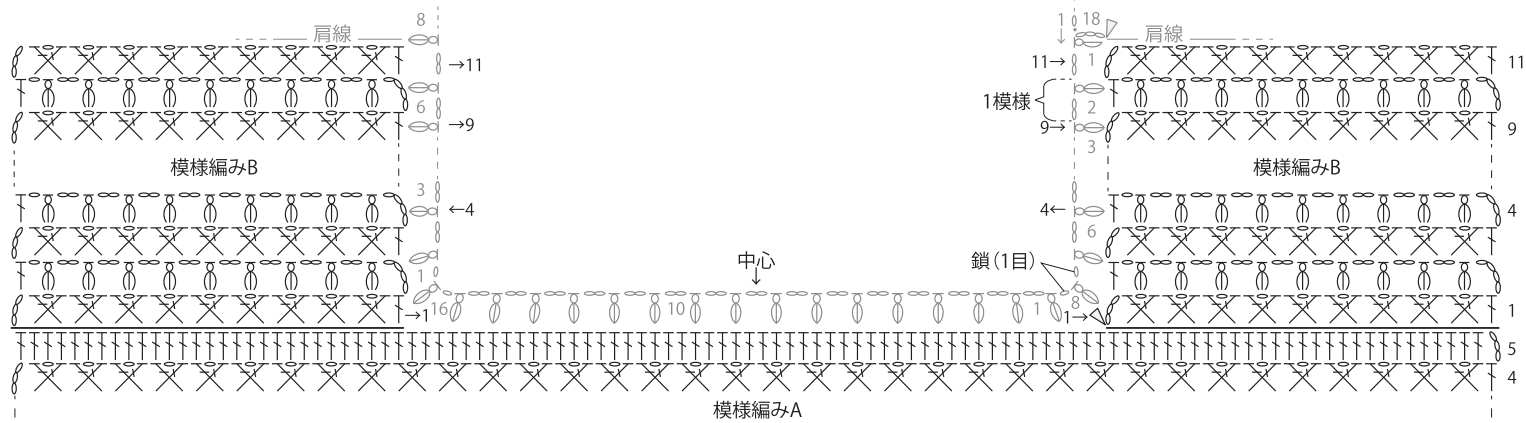

●身頃下

⊥ = 長々編み目

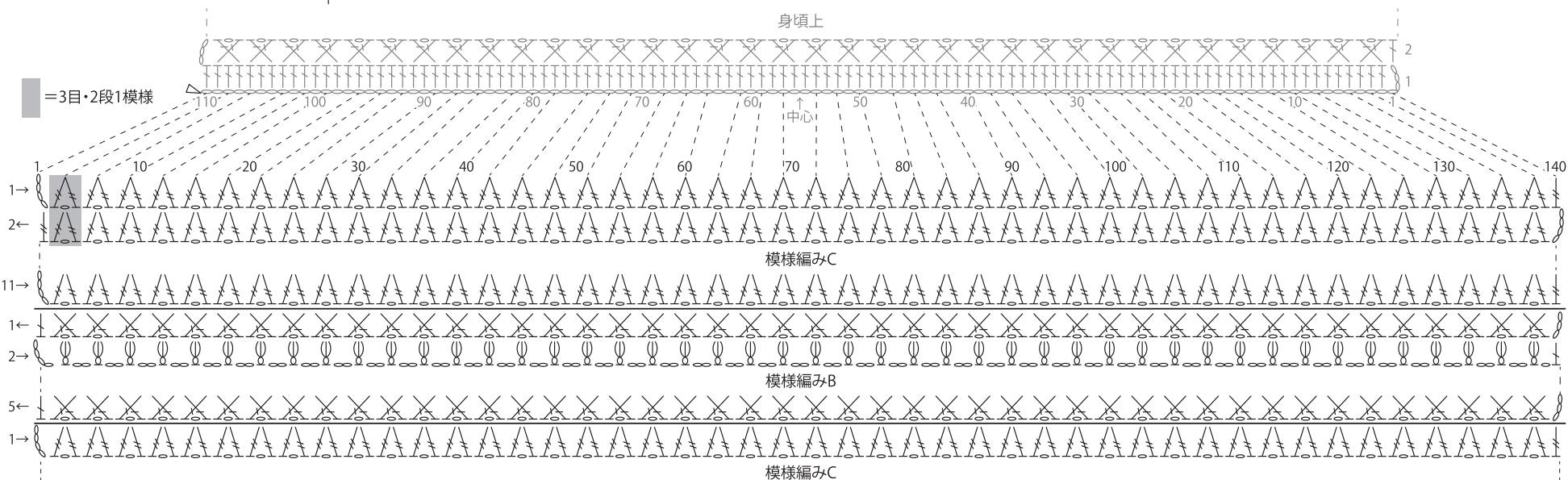

★ゲージは編み手により異なります。ゲージが合わない場合は、針の号数を替えて編んでください。又はゲージを取り直して編んでください。