



# 20. クリスマスタペストリー

## ●用意する毛糸

- 360-01 / WHIPS (ホイップス) / 15g
- 360-09・11 / WHIPS (ホイップス) / 各10g
- 360-14 / WHIPS (ホイップス) / 少量
- 214D-02 / Caprice (カプリス) / 15g
- 48-5402 / STANDARD (スタンダード) / 10g
- SU007-07 / NEW CATYARN (ニュー キャットヤーン) / 10g
- 214-7 / ソフトメリノ / 少量

## ●使用針・用具

カギ針7/0号、手芸綿少量、丸棒 直径15mm 27cm 1本  
マイクロスエード3mm幅55cm 1本

## ●出来上がり寸法 (丸棒は含まない)

縦25.5cm 横22cm

## ●ゲージ (10cm平方)

細編み 17.5目×21段  
模様編み 18.5目×14.5段

## ●編み方ポイント

※2本どりの箇所があります。  
本体・木の幹・・・鎖の作り目を作り、細編みで編みます。  
ツリー・・・鎖(4目)を2本編んでおきます。本体と同様に編み始め、編み図を参照して模様編みで編みます。  
雪・・・本体と同様に編み始め、玉編みで編みます。同じものを6個編みます。  
星・・・わの作り目を作り、編み図を参照して編みます。同じものを2枚編みます。外表に合わせて、手芸綿を入れながら周囲を巻きかがります。  
まとめ・・・図を参照して本体にツリーと木の幹を巻きかがり、雪と星をつけます。本体の周囲を巻きかがり、丸棒に本体を巻きかがりつけています。マイクロスエードを丸棒に巻きつけて結びます。

★ゲージは編み手により異なります。ゲージが合わない場合は針の号数を替えて編んでください。又はゲージを取り直して編んでください。

## ●本体 ※配色は編み図参照

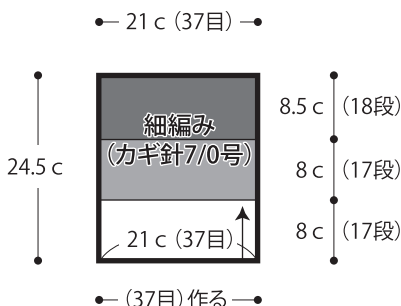

## ●本体編み図 ※ホイップスは色ごとに切って編む

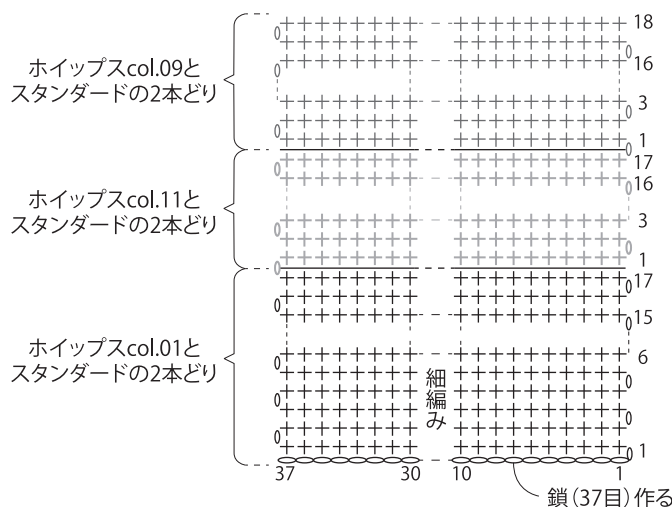

## ●木の幹 ソフトメリノ

細編み (カギ針7/0号)

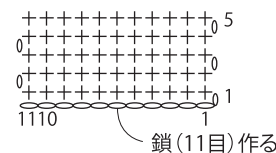

## ●ツリー 模様編み (カギ針7/0号)

※鎖(4目)を2本編んでおく  
カプリス

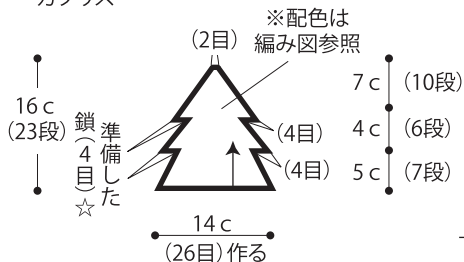

— = カプリス  
— = ホイップスcol.14とスタンダードの2本どり

⌋ = 長編み表引き上げ編み目

⌋ = 長編み裏引き上げ編み目

⊕ = 細編みリング編み目

細編みリング編み目の編み方は動画でご覧いただけます。



## ●模様編み ※糸ごとに切って編む

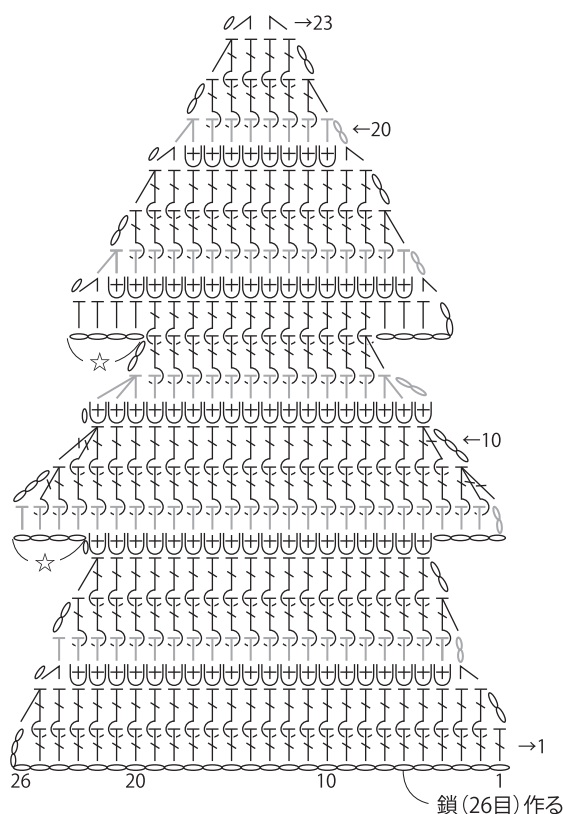

●雪 6個

ホイップスcol.01

玉編み(カギ針7/0号)

※編み始めと編み終わりの糸端を15cm残しておく

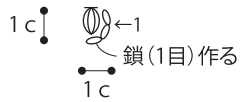

☉ = 中長編み4目の玉編み目

中長編み4目の玉編み目の編み方は中長編み3目の玉編み目の編み方を参考にしてください。編み方は動画でご覧いただけます。



●星 2枚

ホイップスcol.14とスタンダードの2本どり  
(カギ針7/0号)

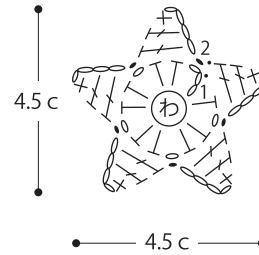

2枚を外表に合わせ、手芸綿を入れながら周囲を巻きかがる

●まとめ

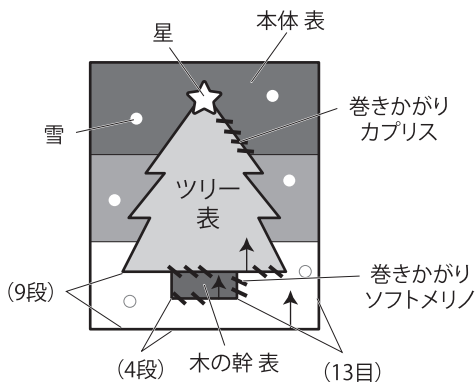

- ① 本体の中心にツリーと木の幹を巻きかがる
- ② 雪を本体のお好みのところに、残しておいた糸端を裏側に通して結びつける
- ③ 星をツリーのトップに同色の糸でとじつける

巻きかがり  
ホイップスcol.01とcol.09の2本どり

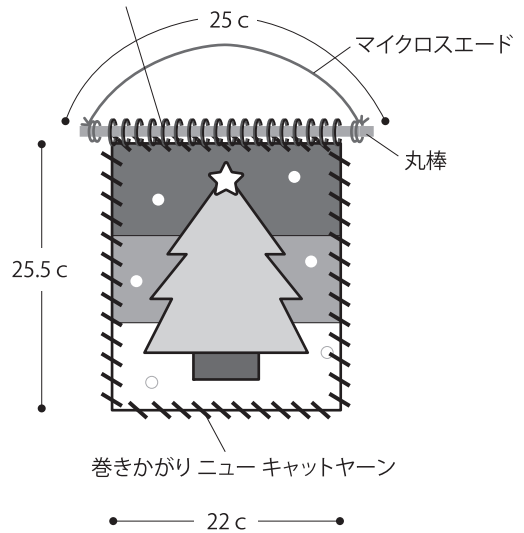

- ① 本体の周囲を巻きかがる  
※波打たないように気をつける
- ② 丸棒をくるむように本体の最終段と巻きかがる
- ③ マイクロスエードを丸棒に巻きつけて結ぶ