



幾何学模様の子ーター



- 用意する毛糸
1241-03/Olivia(オリヴィア)/410g
- 使用針・用具(輪の箇所は4本棒針又は輪針)
棒針6号・4号
- 出来上り寸法
胸囲96cm ゆき丈54cm
- ゲージ(10cm平方)
模様編み 22目×28段

●編み方ポイント
身頃・袖・・・一般的な作り目を作り、1目ゴム編み、模様編みで編みます。編み終わりは伏せ止めをします。
まとめ・衿・・・ラグラン線はすくいとじをし、脇のマチ部分はメリヤスはぎで合わせます。脇・袖下をすくいとじします。衿ぐりより目を拾い、1目ゴム編みを輪に編みます。編み終わりは表目は表目、裏目は裏目を編んで伏せ止めをします。

★ゲージは編み手により異なります。ゲージが合わない場合は針の号数を替えて編んでください。又はゲージを取り直して編んでください。

●後身頃

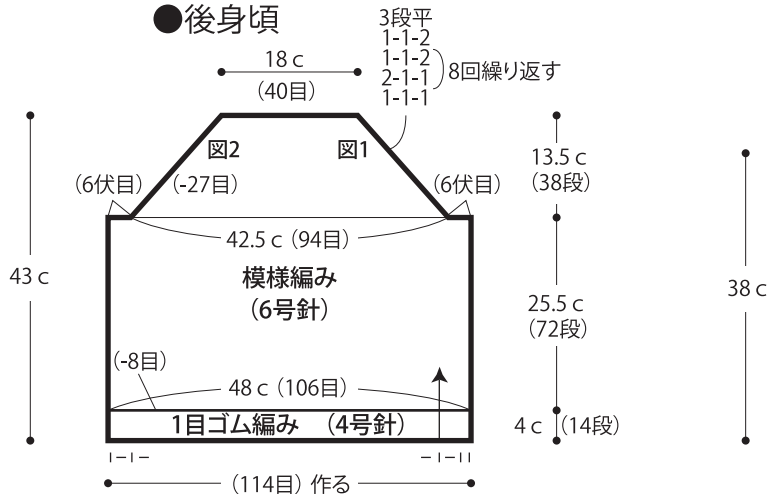

●前身頃

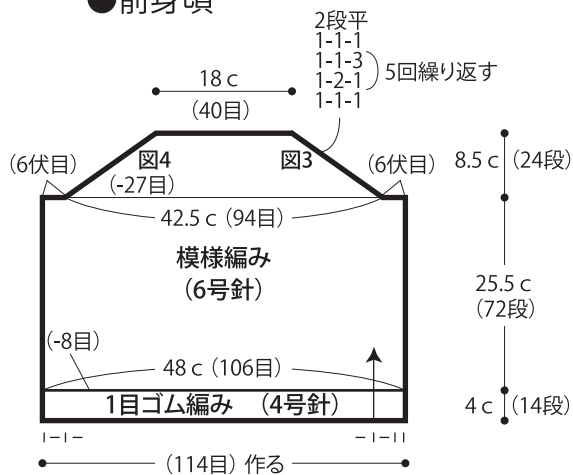

●右袖 ※左袖は右袖と左右対称に編みます。

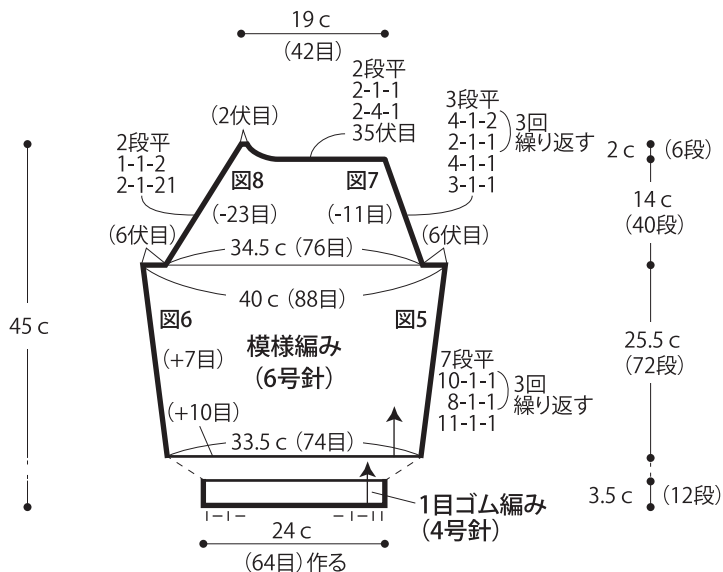

●まとめ

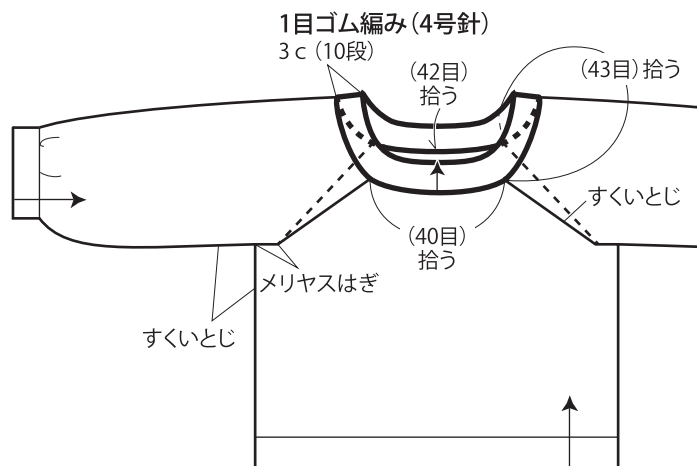

●模様編み

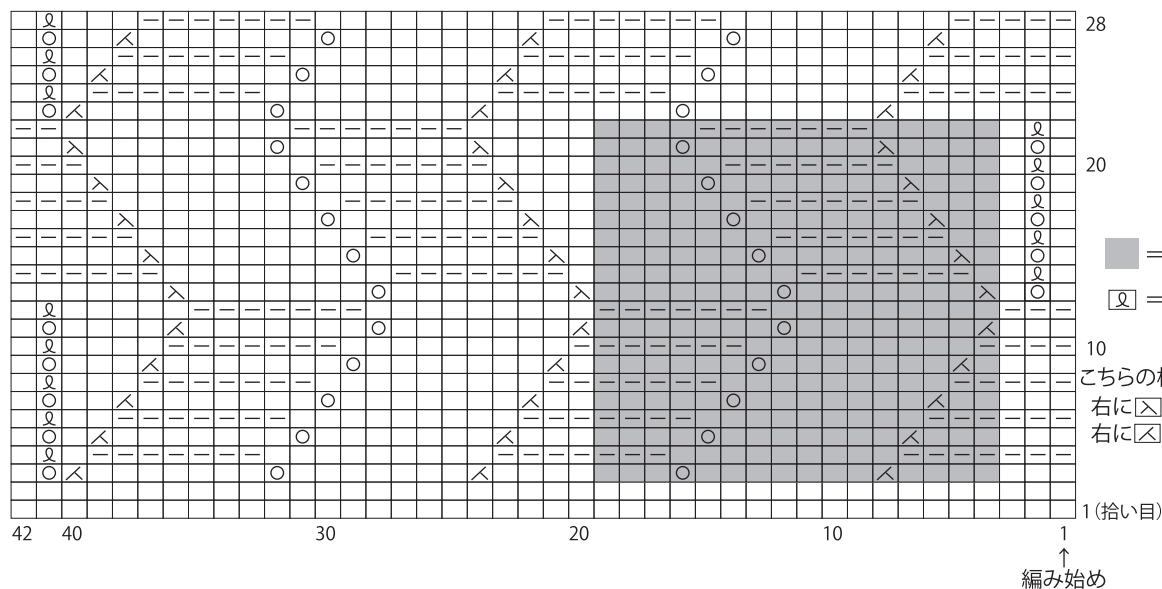

●後身頃



図2

図1

●前身頃

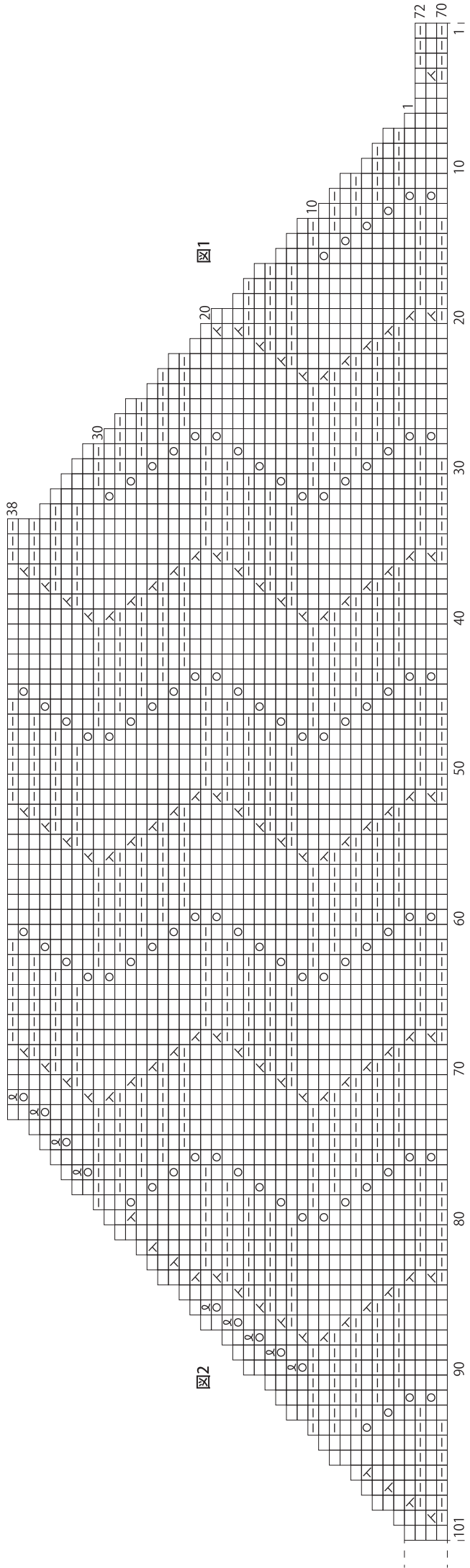

図4

図3

□ = 模様を兼ねて減目

左端の2目減目は □□ である

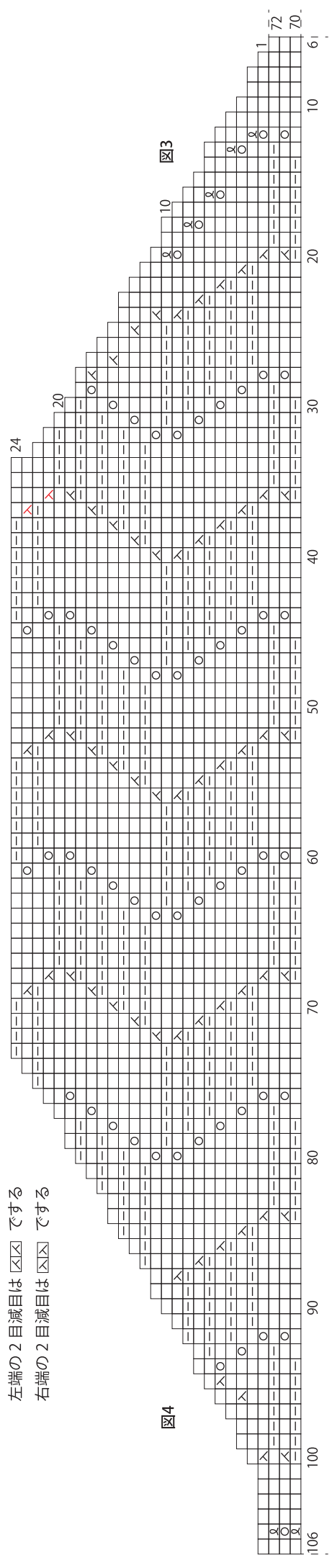
右端の2目減目は □□ である

●袖下

