



11. キャップ

19 ページの作品

- 用意する毛糸
612-24 / Amian (アミアン) / 60g
- 使用針・用具
カギ針6/0号、テクノロートA-275 1m、ベルト送り19mm1個
ステッチテープ15mm幅×10cm×6cm 各1本
- 出来上り寸法 (ステッチテープ、ベルト送りは除く)
頭囲52cm 深さ17cm
- ゲージ (10cm平方)
細編み (輪編み)・模様編み 20目×20段

●編み方ポイント

トップ・・・わの作り目を作り、細編みで増し目をしながら編みます。
 サイド・・・トップより続けて細編みを編みます。4段めより往復編みで、模様編みを編み、後あきを作ります。
 つば・・・サイドの裏より目を拾い、細編みのすじ編み、細編みで編みます。
 天ボタン・・・編み図を参照して細編みで編みます。編み終わりの糸端を15cm残します。
 ベルト・・・図を参照して、ステッチテープの端を処理します。短いステッチテープにベルト送りを付けます。
 テクノロート・・・半分に折り2重にします。両端を折ります。
 縁編み・・・かぶり口・つば・後あきに引き抜き編みと細編みを (テクノロートを編みくるみながら) 輪に編みます。両端のテクノロートをサイドの最終段に入れ込みます。
 まとめ・・・天ボタンとステッチテープを付けます。

●トップ・サイド (カギ針6/0号)

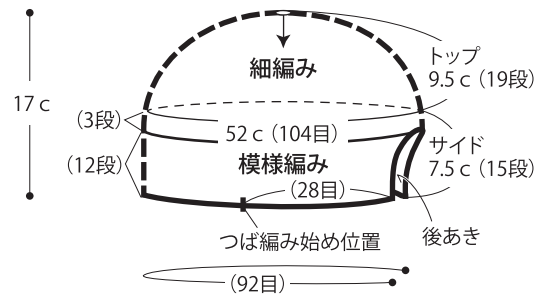

●つば (カギ針6/0号)

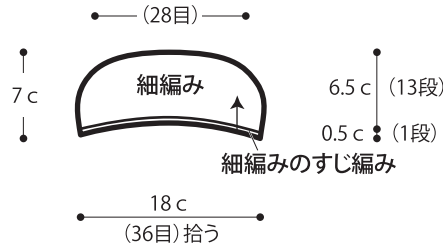

●天ボタン (カギ針6/0号)

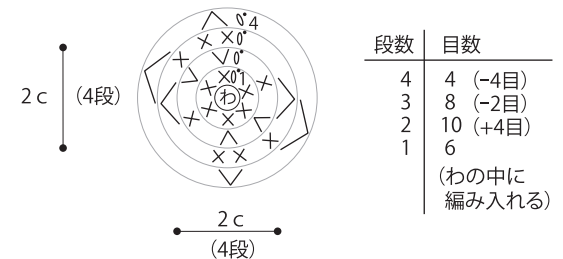

●まとめ

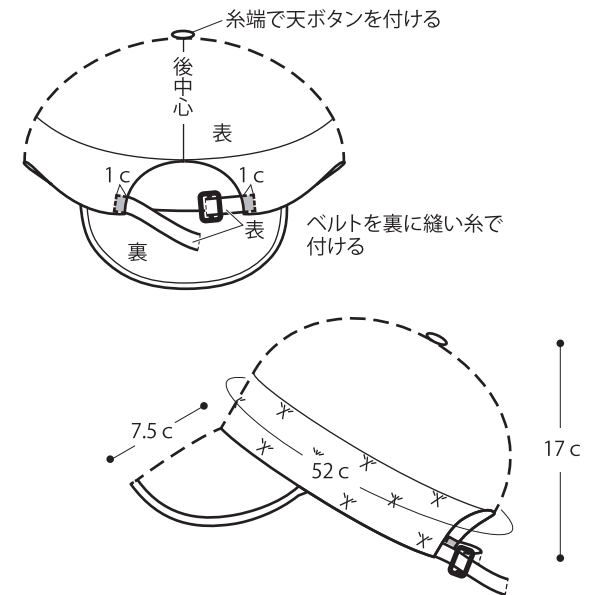

●ベルト 各1本

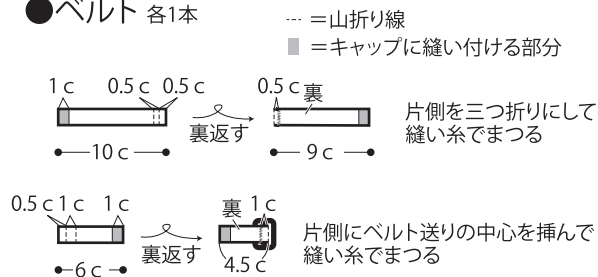

●縁編み (カギ針6/0号)

— = テクノロート
 つばにテクノロートを編みくるみながら編む
 ※両端はサイドの最終段に入れ込む

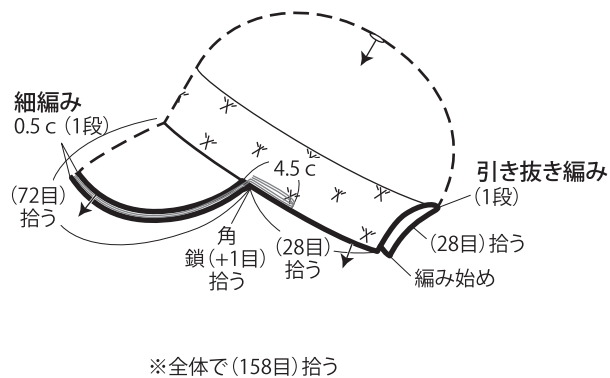

●テクノロート

半分に折り、両端を4.5cm曲げる

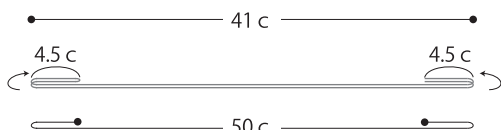

●つば

× = 細編みのすじ編み目
△ = 糸をつける

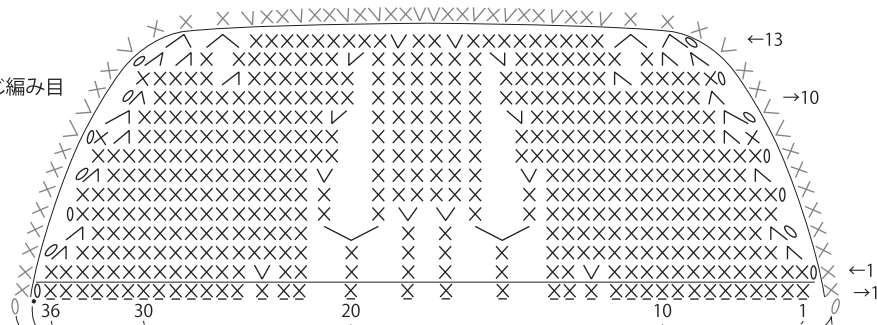

●サイド

※サイドに糸を付けて編む

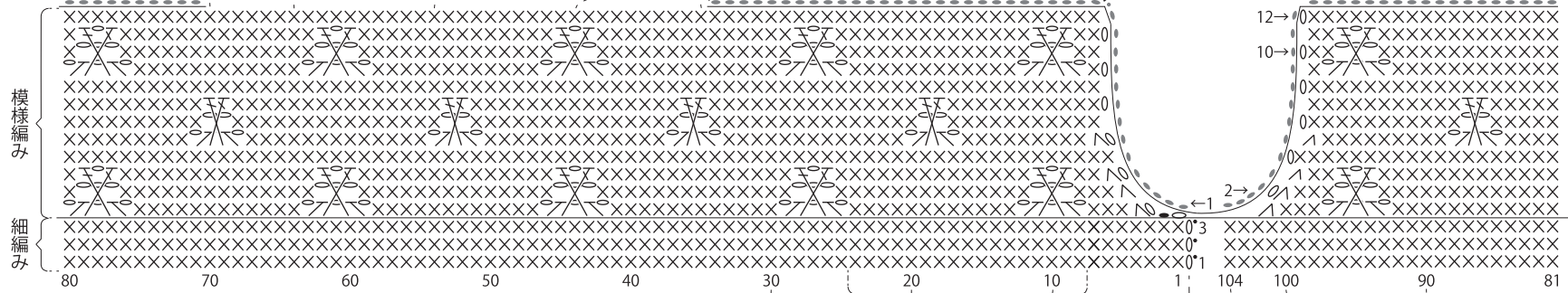

Y = 長編み1目交差

※長編み1目交差は前々前段の細編みに編む

長編み1目交差の編み方は動画でご覧いただけます。



●トップ

段数	目数	
19	104	(+8目)
18	96	(+8目)
17	88	増減なし (+8目)
16	88	
15	80	
14	80	
13	72	増減なし (+8目)
12	72	
11	64	増減なし (+8目)
10	64	
9	56	(+8目)
8	48	(+8目)
7	40	増減なし
6	40	毎段 (+8目)
5	32	
4	24	増減なし (+8目)
3	16	
2	16	(+8目)
1	8	

(わの中に編み入れる)

