



フリルセーター



●用意する毛糸

425-15/Pochette(ポシェット)/360g

●使用針・用具(輪の箇所は4本棒針又は輪針)

棒針5号・4号

●出来上がり寸法

胸囲92cm 背肩幅40cm 着丈55cm

袖丈55cm

●ゲージ(10cm平方)

模様編みA 25目×30段

模様編みB 26.5目×32段

●編み方ポイント

身頃・袖・・・一般的な作り目を作り、模様編みAを編み、減目して1目ゴム編み、模様編みBで編みます。

衿・・・肩は引き抜きはぎをします。衿ぐりから目を拾い1目ゴム編みを輪に編み、伏せ止めをします。伏せ目から目を拾い、模様編みCを輪に編みます。編み終わりは、表は表目、裏は裏目を編んで伏せ止めをします。

まとめ・・・袖を身頃に引き抜きとじでつけます。マチを目と段のはぎをします。脇と袖下をすくいとしします。

★ゲージは編み手により異なります。ゲージが合わない場合は針の号数を替えて編んでください。又はゲージを取り直して編んでください。

●後身頃

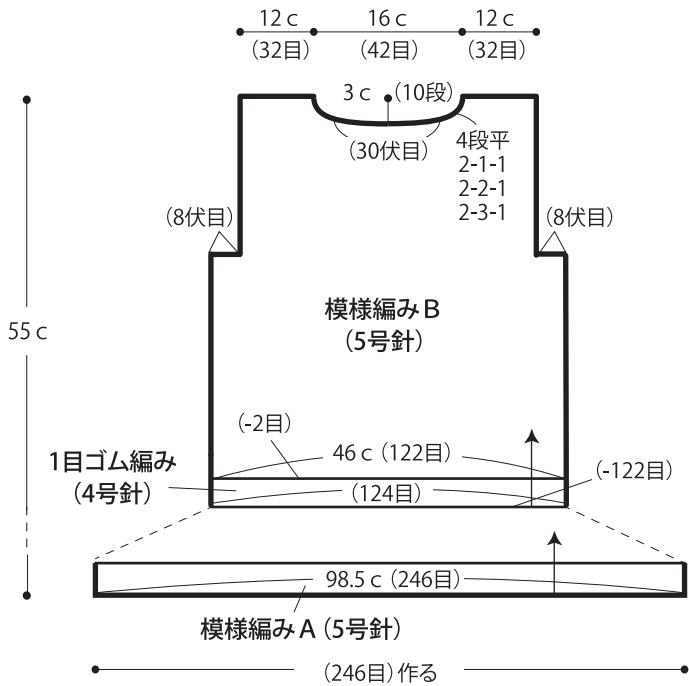

●前身頃

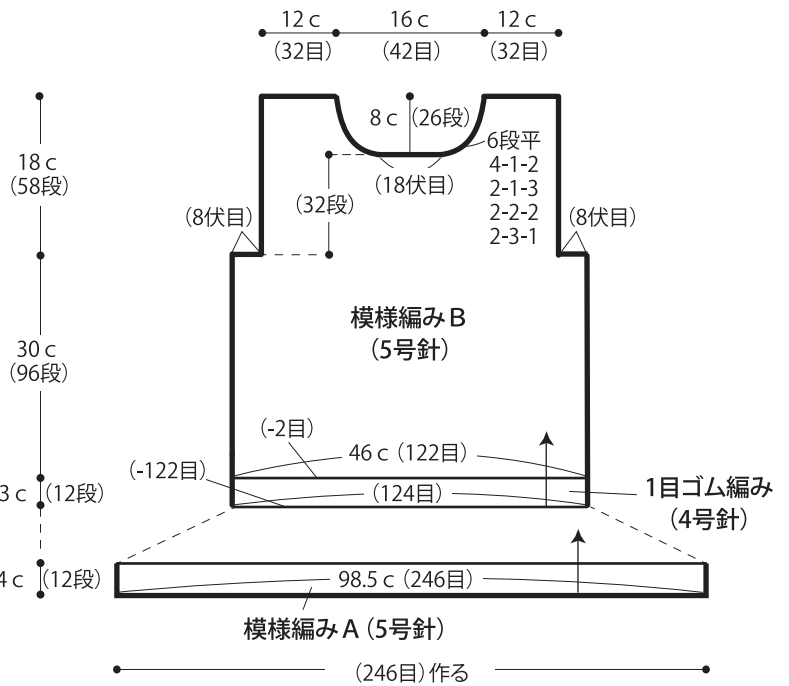

●袖

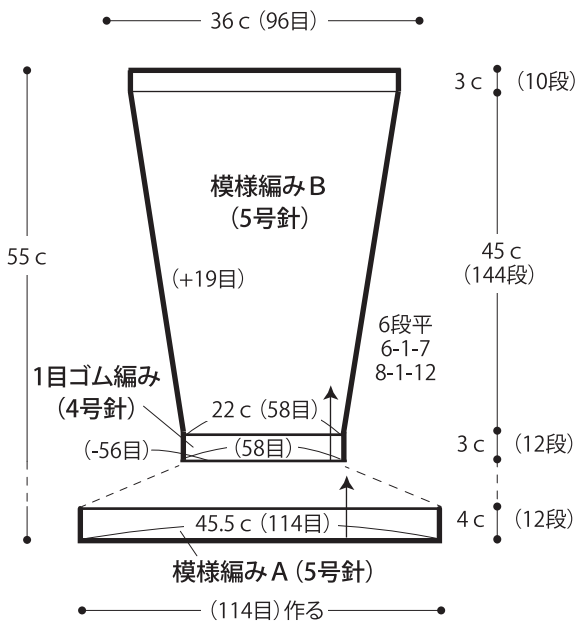

●衿

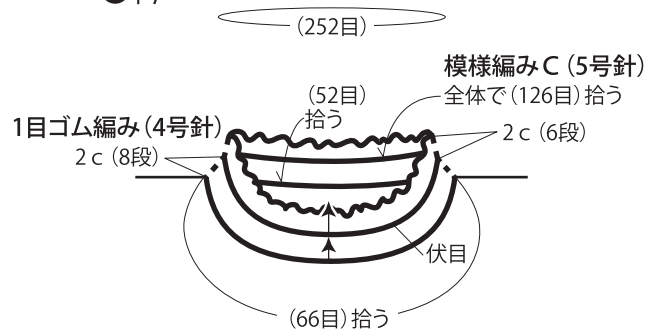

●まとめ

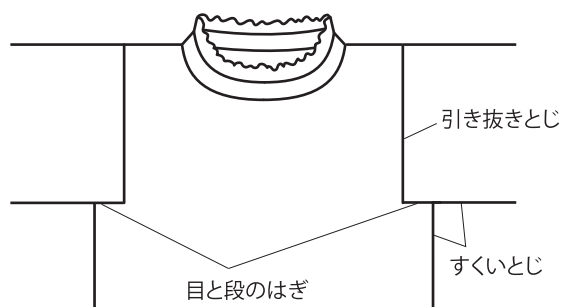

●裾・袖口

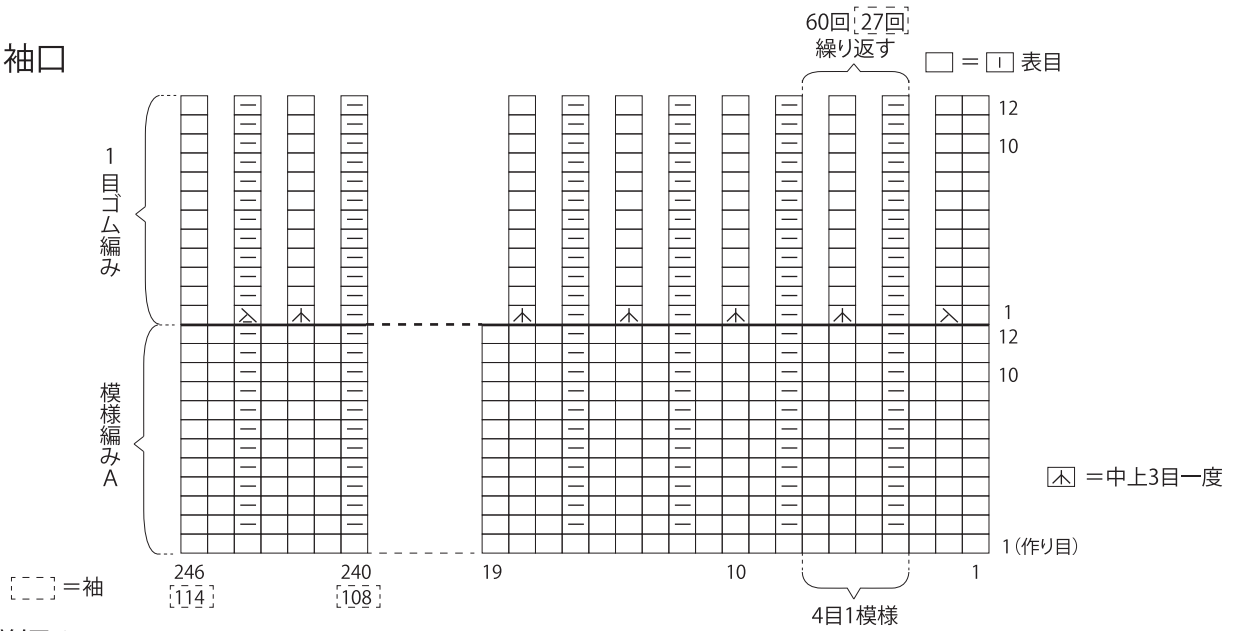

●模様編みB

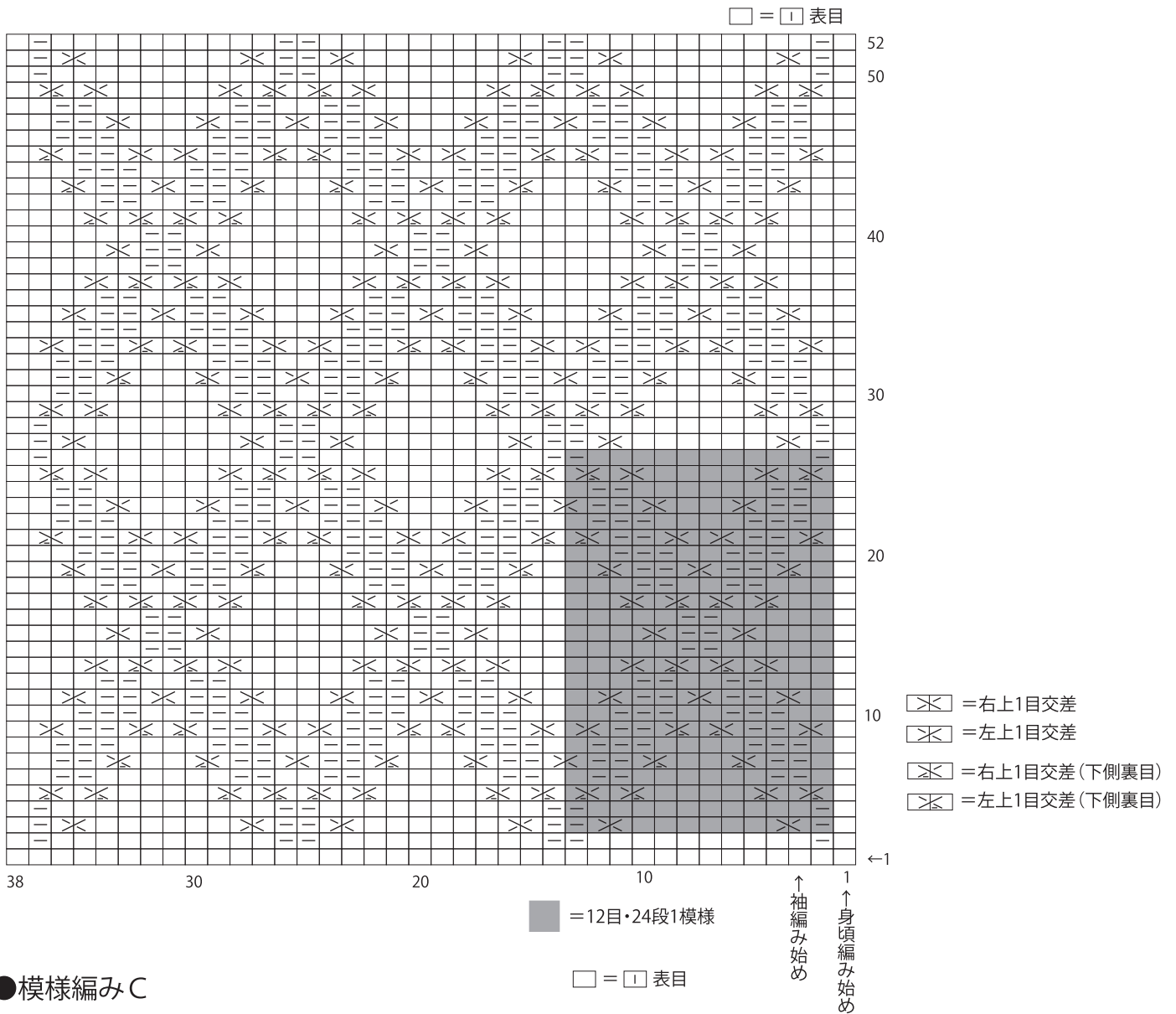

●模様編みC

