

＊ あみぐるみでおままごと【にんじん】 ＊



- 用意する毛糸(商品番号一色番号/商品名/数量)
ニッティング・トリコシリーズ
Z459-02/HOKKORI ACRYL (50g 玉巻) / 少量 (ほっこりアクリル)
Z459-10/HOKKORI ACRYL (50g 玉巻) / 10g (ほっこりアクリル)
Z459-14/HOKKORI ACRYL (50g 玉巻) / 30g (ほっこりアクリル)
- 使用針・用具
カギ針 7/0号、手芸綿…適量、マジックテープ
- 出来上り寸法
編み図参照

●編み方ポイント
わの作り目を作り、図を参照して各パーツを編みます。
パーツ同士を半分ほど巻きとじし、綿を入れてから残りをとじます。つながるところにマジックテープを縫い付けます。パーツ1の編み始めに葉を編み付けます。
※とじつけるために編み終わりの糸端を20cm程残しておきます。

★ゲージは編み手により異なります。ゲージが合わない場合は針の号数を変えて編んでください。又はゲージを取り直して編んでください。

パーツ1

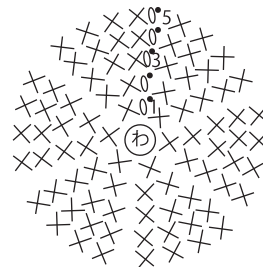

| 段数 | 目数 |
|----|--------------|
| 5 | 24 増減なし |
| 4 | 24 } (毎段+6目) |
| 3 | 18 } |
| 2 | 12 (+6目) |
| 1 | 6 |

わの中に6目編み入れる

針はすべてカギ針7/0号

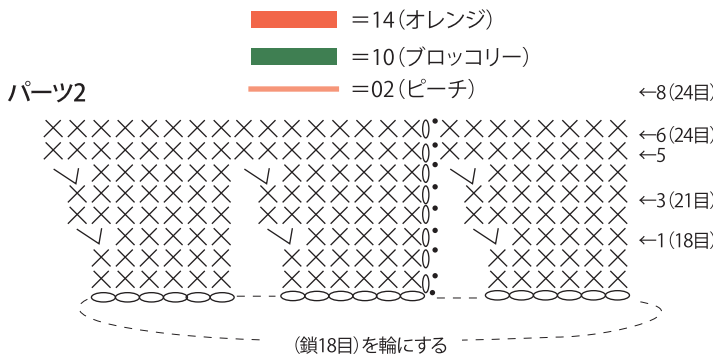
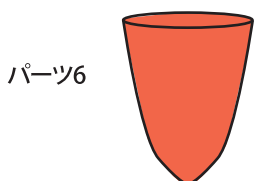
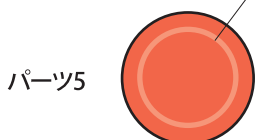
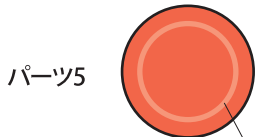
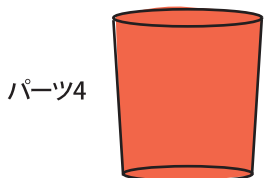
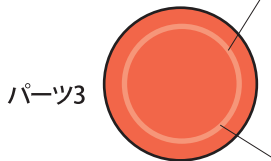
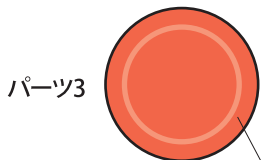
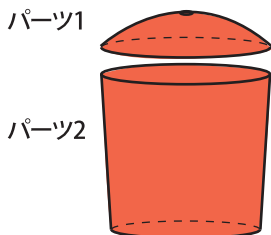

パーツ3(2枚)

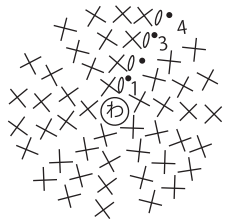

| 段数 | 目数 |
|----|----------|
| 4 | 18 (+3目) |
| 3 | 15 増減なし |
| 2 | 10 (+5目) |
| 1 | 5 |

わの中に5目編み入れる

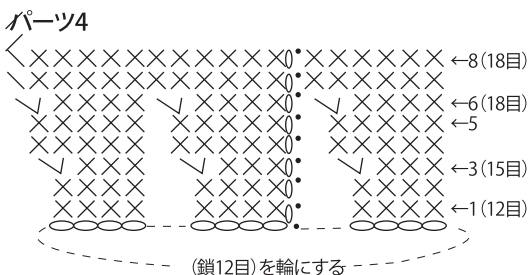

パーツ5(2枚)

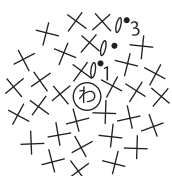

| 段数 | 目数 |
|----|----------|
| 3 | 15 (+5目) |
| 2 | 10 (+5目) |
| 1 | 5 |

わの中に5目編み入れる

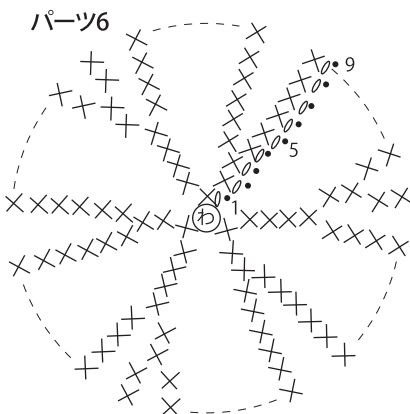

| 段数 | 目数 |
|----|----------|
| 9 | 15 増減なし |
| 8 | 15 (+3目) |
| 7 | 12 増減なし |
| 6 | 12 (+3目) |
| 5 | 9 増減なし |
| 4 | 9 (+3目) |
| 3 | 6 増減なし |
| 2 | 6 (+3目) |
| 1 | 3 |

わの中に3目編み入れる

にんじんの葉

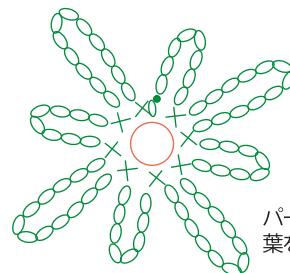

パーツ1の編み始めに葉を編み付けます

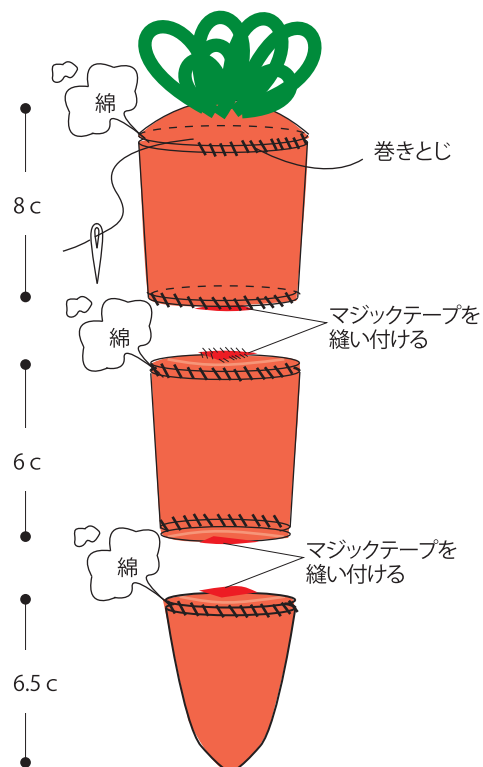

＊ あみぐるみでおままごと【おまめ】 ＊



●用意する毛糸(商品番号・色番号/商品名/数量)

ニッティング・トリコシリーズ

Z459-10/HOKKORI ACRYL (50g 玉巻) / 15g
(ほっこりアクリル)

Z459-11/HOKKORI ACRYL (50g 玉巻) / 10g
(ほっこりアクリル)

Z459-18/HOKKORI ACRYL (50g 玉巻) / 少量
(ほっこりアクリル)

●使用針・用具

カギ針 7/0号、手芸綿…適量、
ボタン Z807-15…直径15mm1個

●出来上り寸法

編み図参照

●編み方ポイント

まめ…わの作り目を作り、細編みで増減して編みます。最終段を編む前に手芸綿を入れ、最終段に糸を通してしぼります。目、口を刺繍します。

さや…共鎖の作り目を作り、長編みと細編みで2枚編みます。片方にループを2箇所つけます。2枚を外表に合わせて巻きかがりできじます。ボタンをつけます。

★ゲージは編み手により異なります。ゲージが合わない場合は針の号数を変えて編んでください。又はゲージを取り直して編んでください。

●まめ 11(レタス)

(カギ針7/0号)

小1個

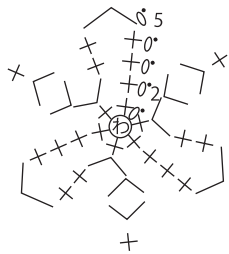

| 段数 | 目数 | |
|----|----|-----------|
| 5 | 6 |) (毎段-3目) |
| 4 | 9 | |
| 3 | 12 |) (毎段+3目) |
| 2 | 9 | |
| 1 | 6 | |

わの作り目を作る

大2個

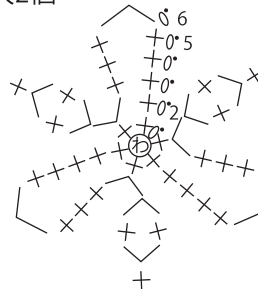

| 段数 | 目数 | |
|----|----|-----------|
| 6 | 12 |) (毎段-3目) |
| 5 | 9 | |
| 4 | 12 | (増減なし) |
| 3 | 12 |) (毎段+3目) |
| 2 | 9 | |
| 1 | 6 | |

わの作り目を作る

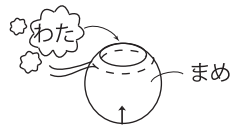

※わたを入れ、最終段の目に糸を通してしぼる

●まめのさや 10(ブロッコリー)

(カギ針7/0号)

1枚

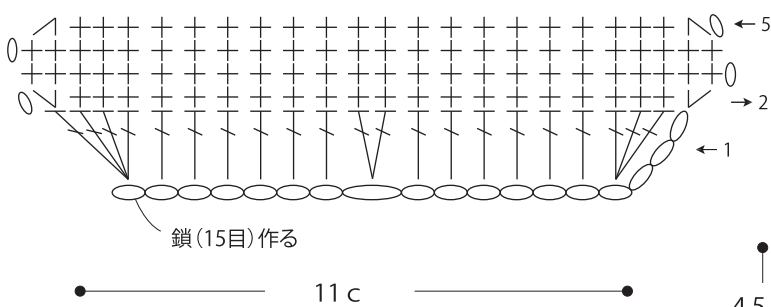

●まめとさやのまとめ

ステッチの糸を出して結ぶ、糸を1cぐらい残す

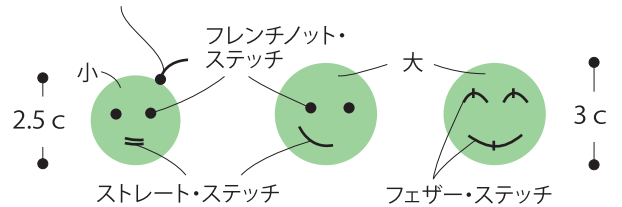

※刺繍はすべて18(クロゴマ)

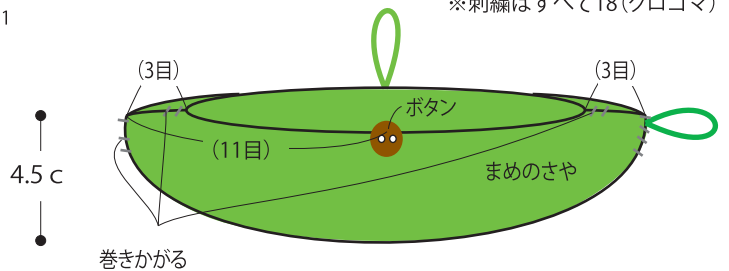

16 c

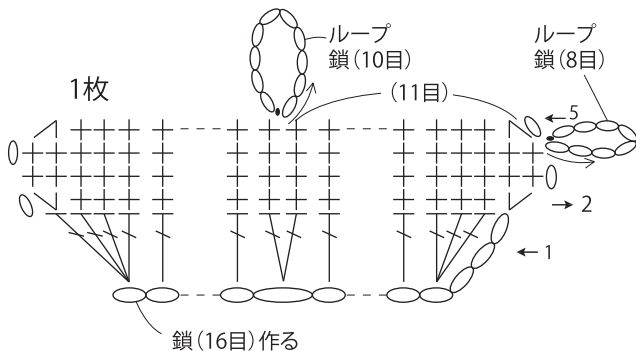

＊ あみぐるみでおままごと【食パン】 ＊



- 用意する毛糸(商品番号・色番号/商品名/数量)
ニッティング・トリコシリーズ
Z459-01/HOKKORI ACRYL (50g 玉巻) / 70g
(ほっこりアクリル)
Z459-15/HOKKORI ACRYL (50g 玉巻) / 30g
(ほっこりアクリル)
- 使用針・用具
カギ針 7/0号、手芸綿…適量、マジックテープ
- 出来上り寸法
編み図参照

●編み方ポイント
共鎖の作り目を作り、図を参照して細編みで編みます。色を替えて食パンのみみを編みます。同じものを4枚編み、2枚を合わせ手芸綿を入れて巻きとじます。食パンを2つ作り、指定の位置にマジックテープを縫いつけます。

★ゲージは編み手により異なります。ゲージが合わない場合は針の号数を変えて編んでください。又はゲージを取り直して編んでください。

●食パン(カギ針7/0号)4枚

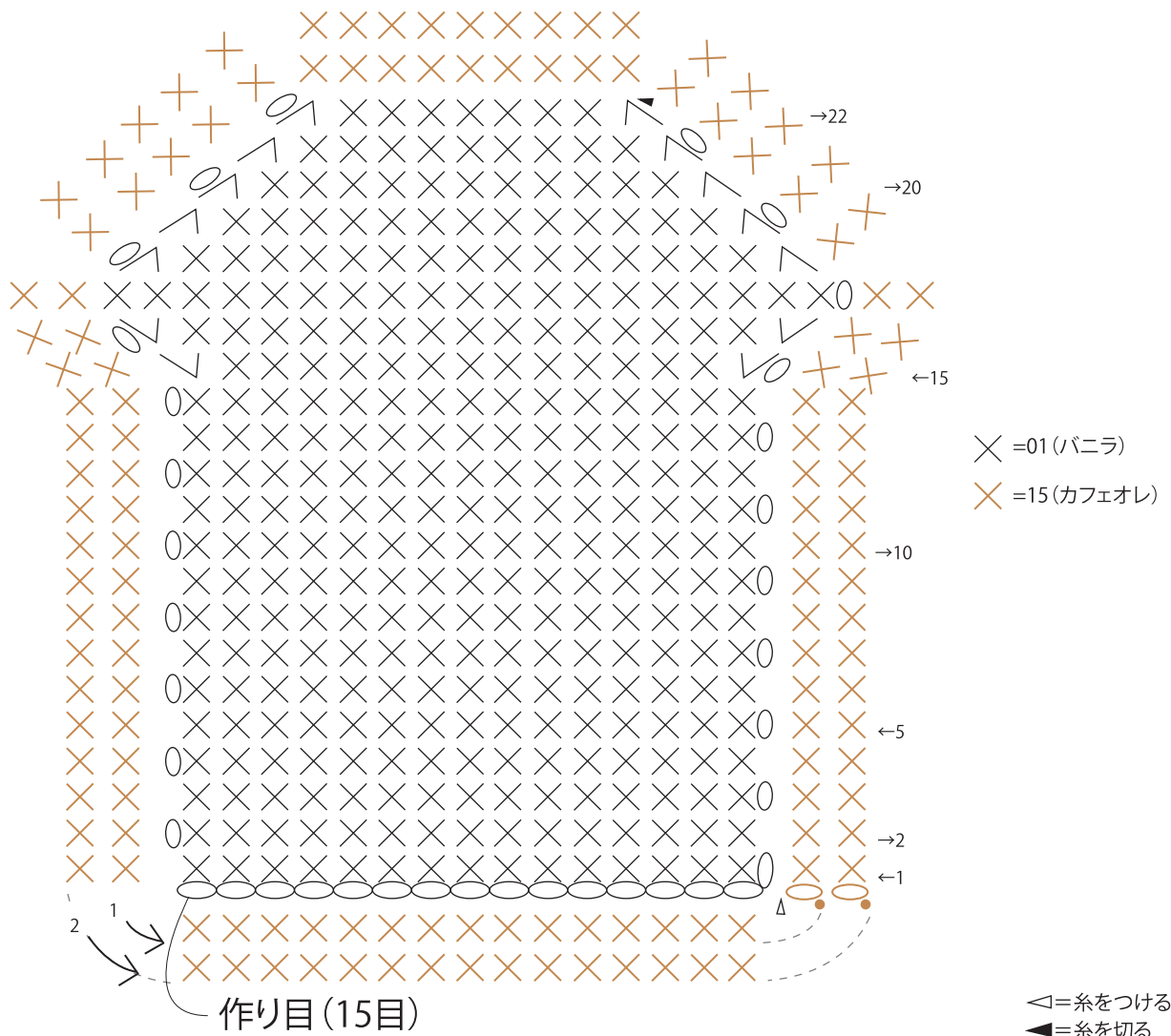

●まとめ

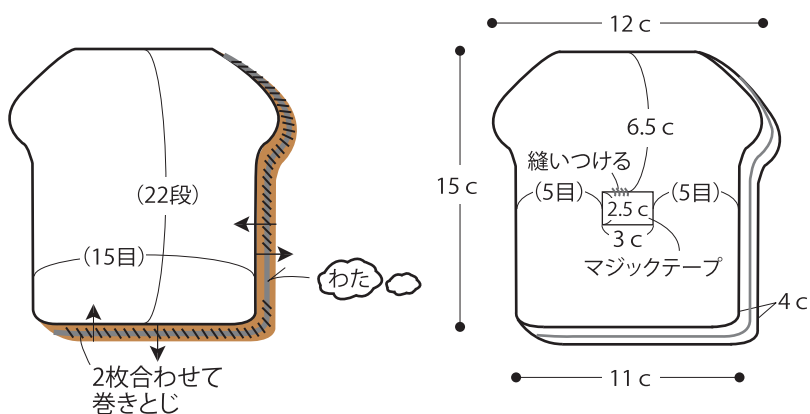

＊ あみぐるみでおままごと【みかん】 ＊



- 用意する毛糸(商品番号一色番号/商品名/数量)
ニッティング・トリコシリーズ
Z459-01/HOKKORI ACRYL (50g 玉巻) / 少量 (ほっこりアクリル)
Z459-10/HOKKORI ACRYL (50g 玉巻) / 少量 (ほっこりアクリル)
Z459-14/HOKKORI ACRYL (50g 玉巻) / 20g (ほっこりアクリル)
- 使用針・用具
カギ針 7/0号、手芸綿…適量、マジックテープ
- 出来上り寸法
編み図参照

●編み方ポイント
わの作り目を作り、図を参照して編みます。パーツに綿を入れ、最終段の目に糸を通して絞ります。切り口側に刺繍をし、マジックテープを縫いつけます。片方のパーツにへたをつけます。

★ゲージは編み手により異なります。ゲージが合わない場合は針の号数を変えて編んでください。又はゲージを取り直して編んでください。

●みかん(2個)(カギ針7/0号) 14(オレンジ)

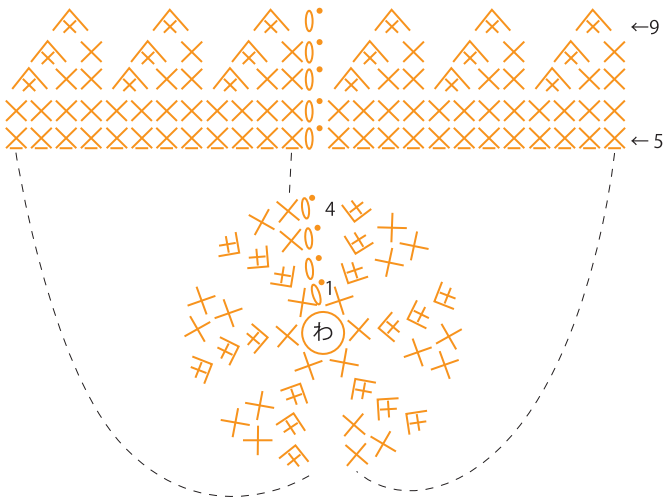

| 段数 | 目数 |
|----|-----------------|
| 9 | 6目 |
| 8 | 12目 |
| 7 | 18目 |
| 6 | 24目 (増減なし) |
| 5 | 24目 すじ編み (増減なし) |
| 4 | 24目 |
| 3 | 18目 |
| 2 | 12目 |
| 1 | 6目 |

注: 9-8, 8-7, 7-6, 3-2, 2-1 各段で-6目
4-3 各段で+6目
(わの作り目を作る)

✕ = すじ編み

●へた (カギ針7/0号)

10(ブロッコリー)

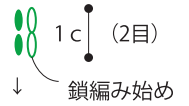

●まとめ

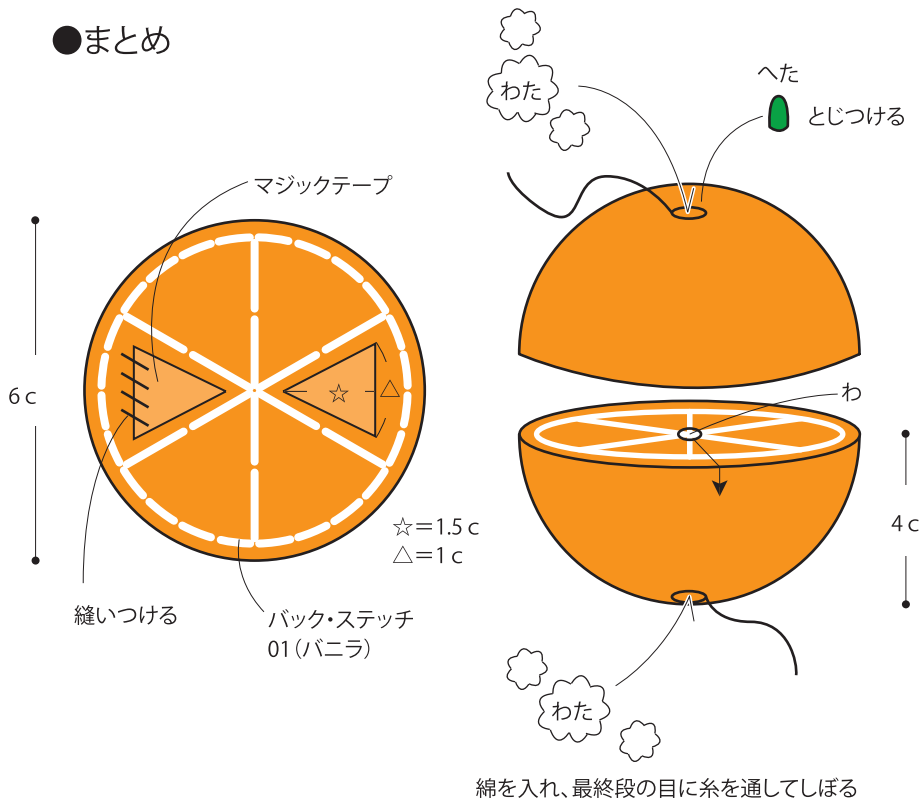

綿を入れ、最終段の目に糸を通してしぼる

＊ あみぐるみでおままごと【バナナ】 ＊



- 用意する毛糸(商品番号・色番号/商品名/数量)
ニッティング・トリコシリーズ
Z459-01/HOKKORI ACRYL (50g 玉巻) / 15g
(ほっこりアクリル)
Z459-12/HOKKORI ACRYL (50g 玉巻) / 15g
(ほっこりアクリル)
- 使用針・用具
カギ針 7/0号、手芸綿…適量、マジックテープ
- 出来上り寸法
編み図参照

●編み方ポイント
パーツ a・b・c…わの作り目を作り、細編みで増目して編みます。
バナナ下…パーツ a に手芸綿を入れパーツ b を巻きとじます。
バナナ上…パーツ c にも手芸綿をいれてパーツ b を巻きとじます。それぞれのパーツ b にマジックテープを縫い付けます。
皮…共鎖の作り目を作り、細編みで編みます。バナナ下の指定の位置に皮をとじつけます。皮とバナナ上にマジックテープを合うように縫い付けます。

★ゲージは編み手により異なります。ゲージが合わない場合は針の号数を変えて編んでください。又はゲージを取り直して編んでください。

●パーツ a (カギ針7/0号)

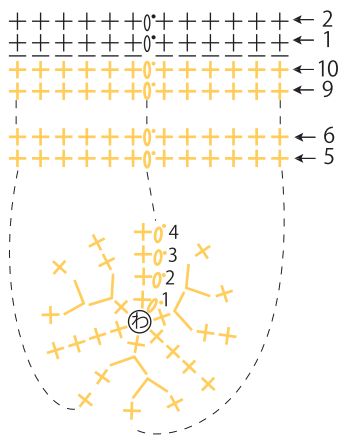

●パーツ b (カギ針7/0号)

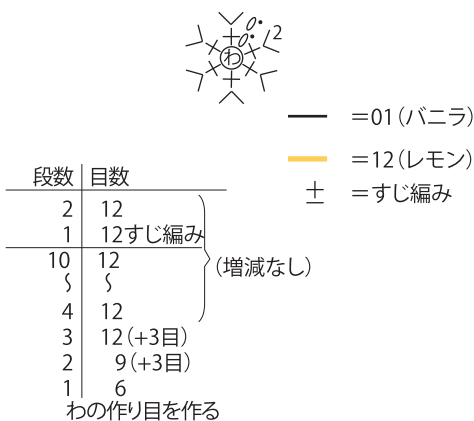

●パーツ c (カギ針7/0号)

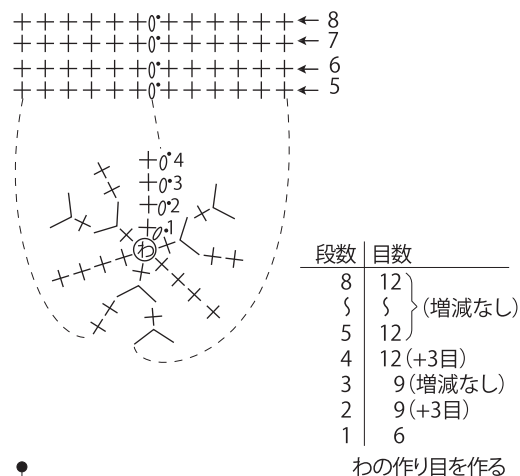

●バナナ下

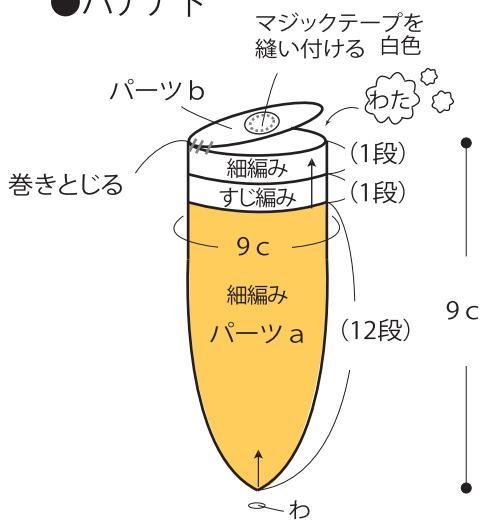

※パーツ b の最終段の細編みを半目すくって巻きとじる

●バナナ上

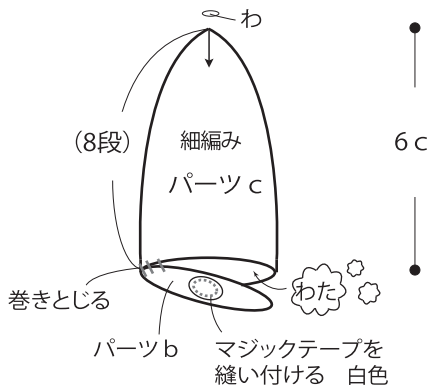

●バナナまとめ

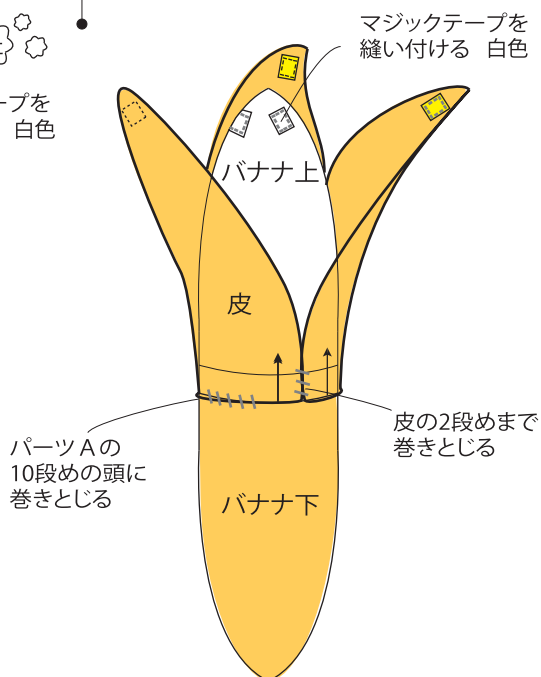

●皮 (カギ針7/0号)

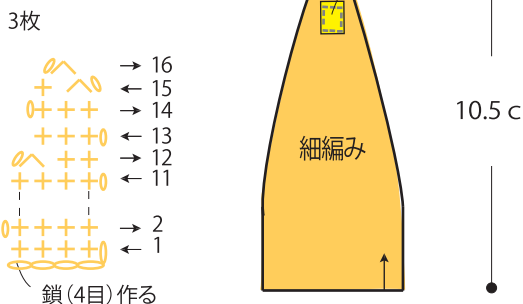

※皮には黄色のマジックテープをつけると目立たないですが白色のマジックテープでもいいです。