



丸首カーディガン



●用意する毛糸

Z2088/Muret(ミュレ) / 400g

●使用針・用具

カギ針4/0号

●出来上り寸法

胸囲92cm 背肩幅37cm 着丈50.5cm

袖丈44.5cm

●ゲージ(10cm平方)

模様編み 27.5目×13段

●編み方ポイント

身頃・袖・・・鎖の作り目を作り、図を参照して模様編みで編みます。

まどめ・・・肩は鎖はぎします。袖を身頃に鎖はぎでつけます。マチを巻きかがりします。袖口から脇を続けて鎖とじします。袖口に縁編みを輪で編みます。裾・前立て・衿ぐりを続けて、縁編みを輪で編みます。

★ゲージは編み手により異なります。ゲージが合わない場合は針の号数を変えて編んでください。又はゲージを取り直して編んでください。

●後身頃

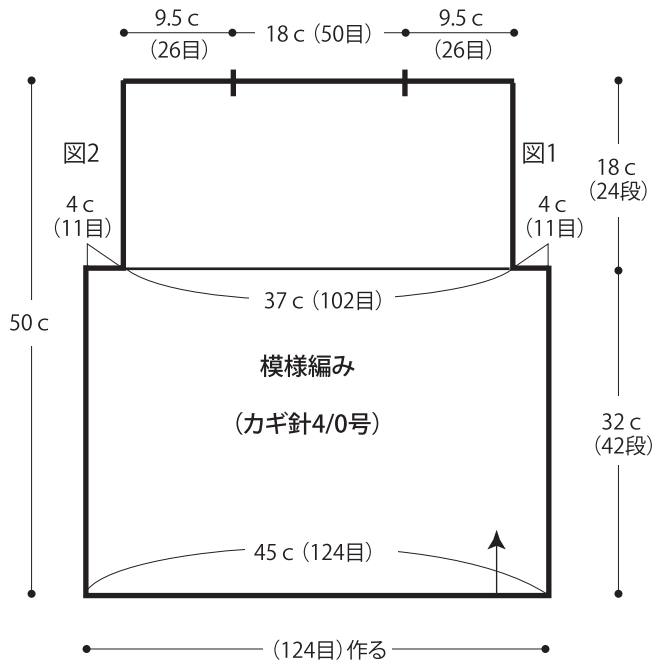

●右前身頃

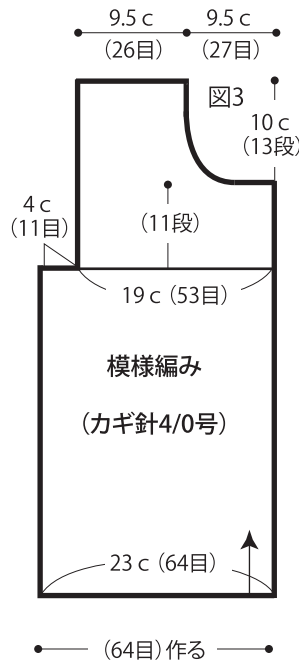

※左前身頃は右前身頃と左右対称に編みます。

●袖

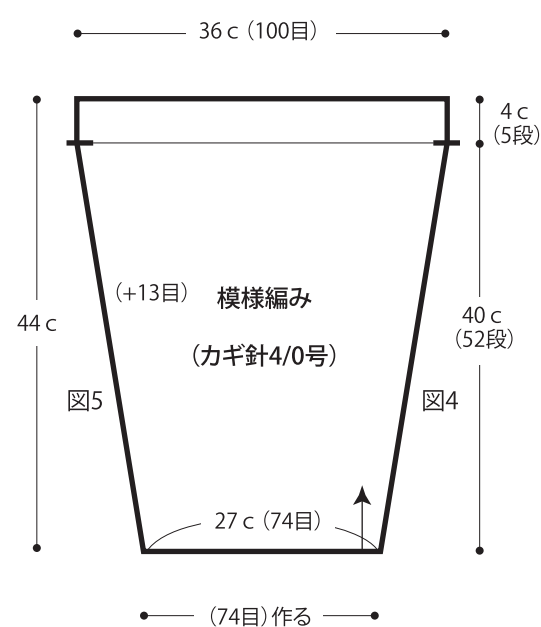

●後身頃

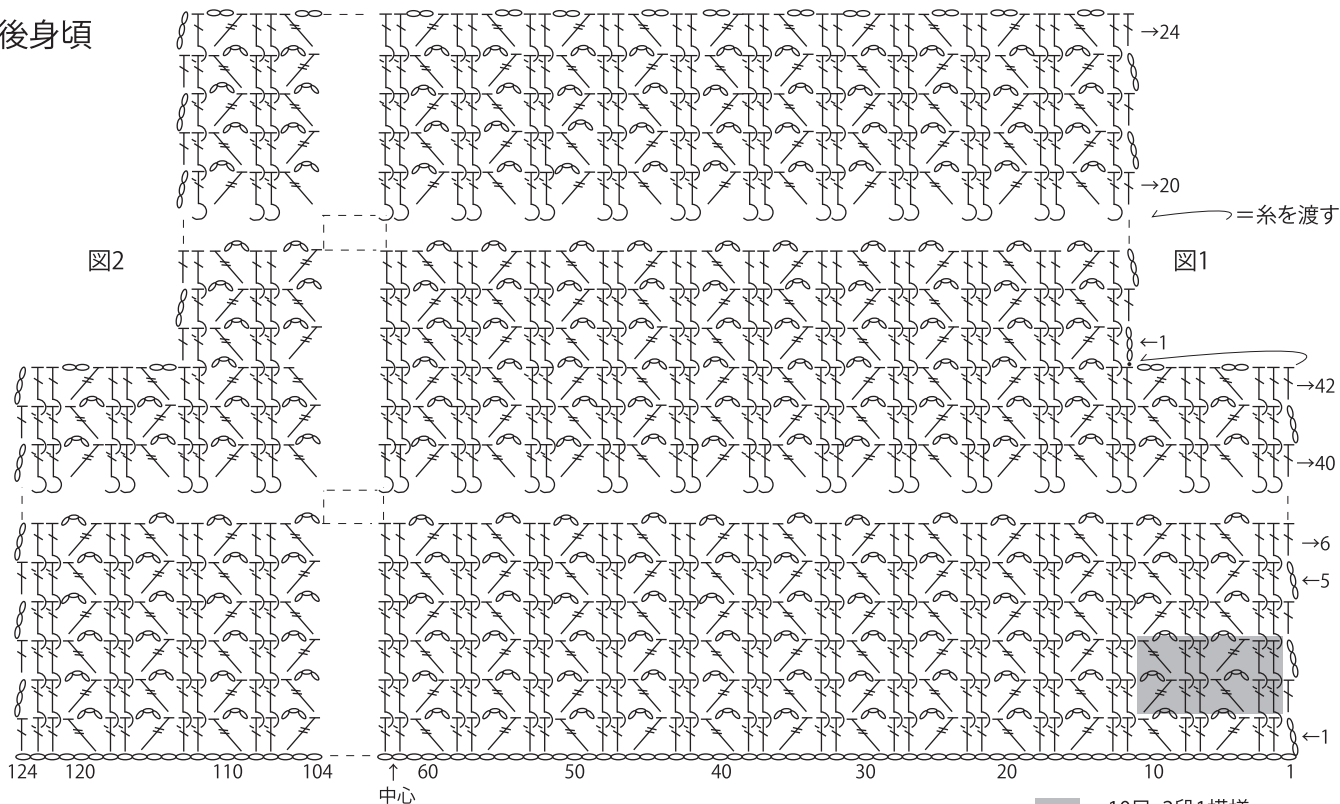

↑ = 長編み表引き上げ編み目

↑ = 長々編み目

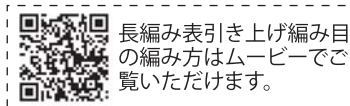

●左前身頃

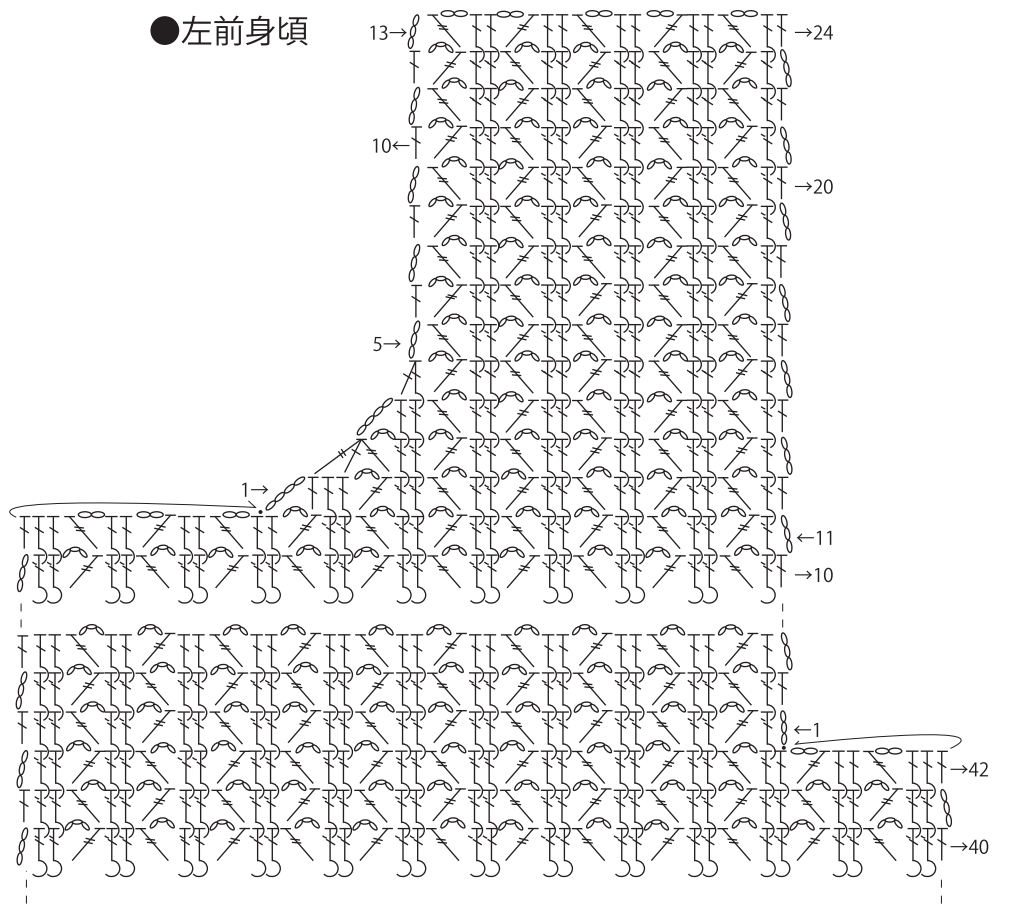

●右前身頃

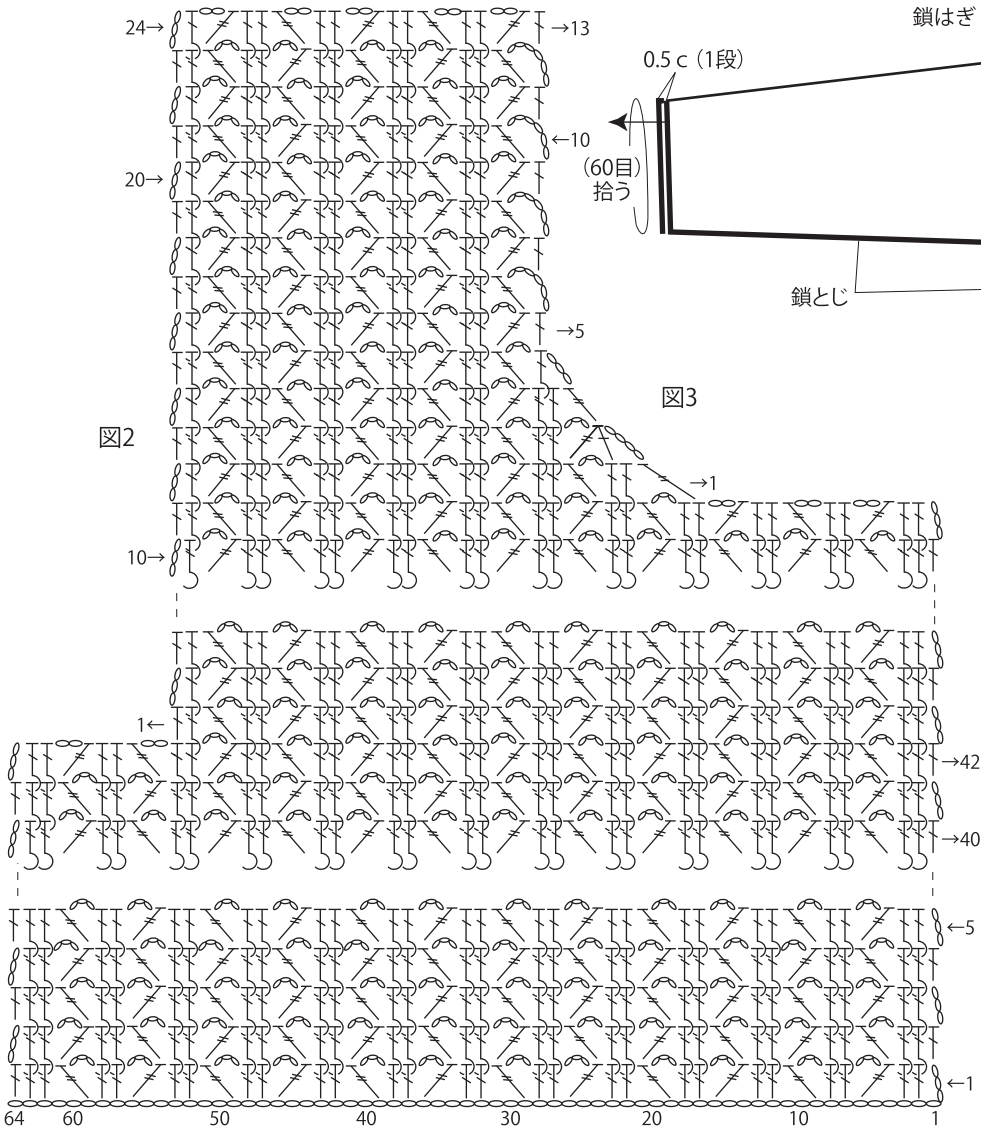

●まとめ

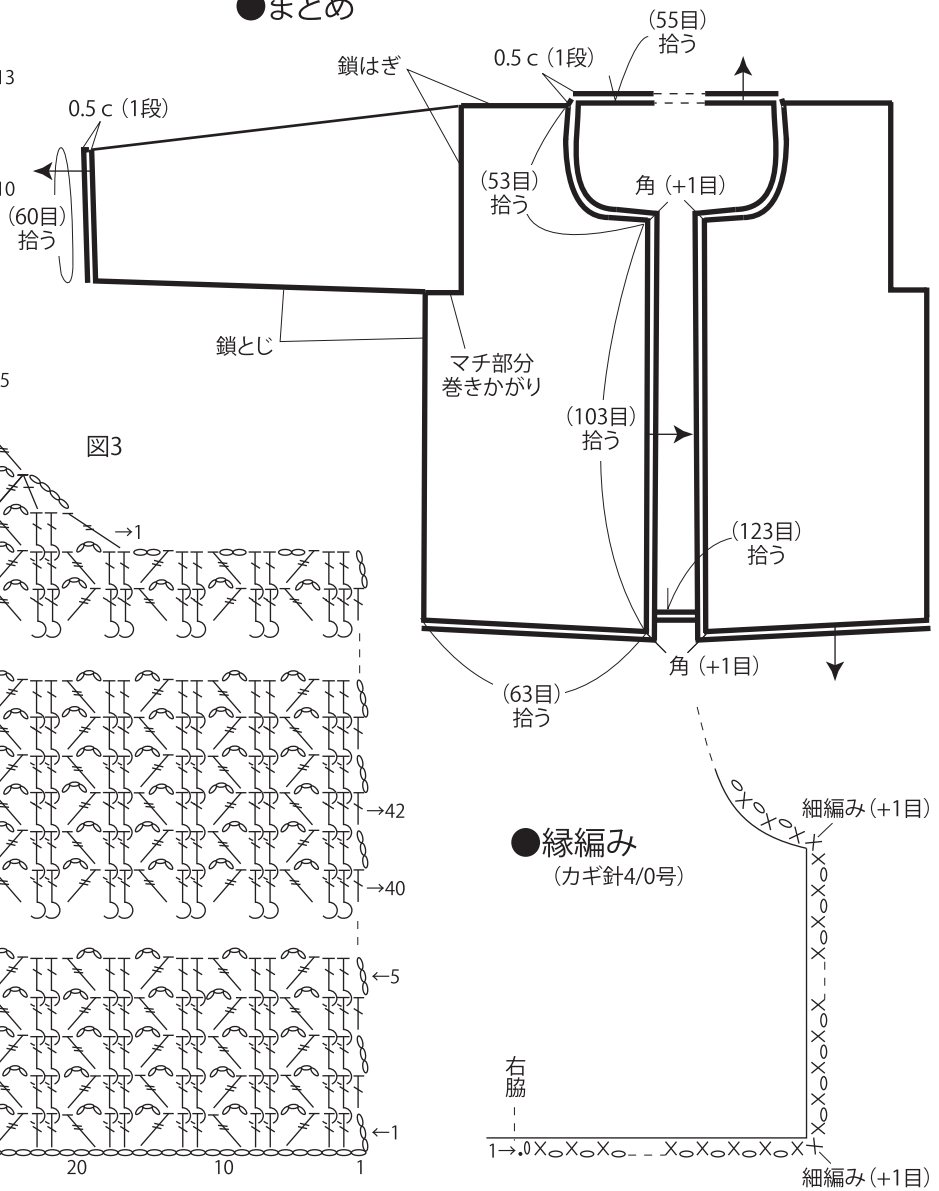

●縁編み
(カギ針4/0号)

