



2WAYバッグ



●用意する毛糸

Z2008N-61/atelier wool (アトリエウール) / 145g
Z2008N-70/atelier wool (アトリエウール) / 100g

●使用針・用具

カギ針8/0号・棒針12号、縄編み針
ベルト (ステッチテープ幅15mm×1.5m) 1本
Dカン20mm2個、ベルト送り19mm1個
ナスカン20mm2個、ファスナー (20cm) 1本
生地86cm×39cm、縫い糸、縫い針

●出来上り寸法

編み図参照

●ゲージ (10cm平方)

模様編みA 14目×15段 模様編みB 21目×22段

★ゲージは編み手により異なります。ゲージが合わない場合は針の号数を変えて編んでください。又はゲージを取り直して編んでください。

●編み方ポイント

本体(イ)(ロ)(ハ)・・・鎖の作り目を作り、模様編みAで編みます。(ロ)は途中でポケット口をあけます。編み始めより目を拾い、縁編みを編みます。(ハ)は、一般的な作り目を作り模様編みBで編みます。最終段は伏せ止めます。伏目より目を拾い縁編みを編みます。
内袋(生地)・・・生地を裁断します。ポケットと本体内袋を図を参照してそれぞれ縫います。ポケットはファスナーも一緒に縫いつけます。
まとめ・・・(イ)と(ハ)を重ね合わせ指定箇所を半返し縫いでとめ、脇は外側の半目を巻きとじます。(ロ)とポケットを合わせ、ポケット口を縫いつけます。(イ)(ロ)(ハ)3枚合わせて底を細編み、脇は鎖とじます。指定箇所にDカン巻きとじでつけます。本体内袋を中表にいれ、入りを本体にまつります。
※ベルトは、図を参照してつけます。

●本体

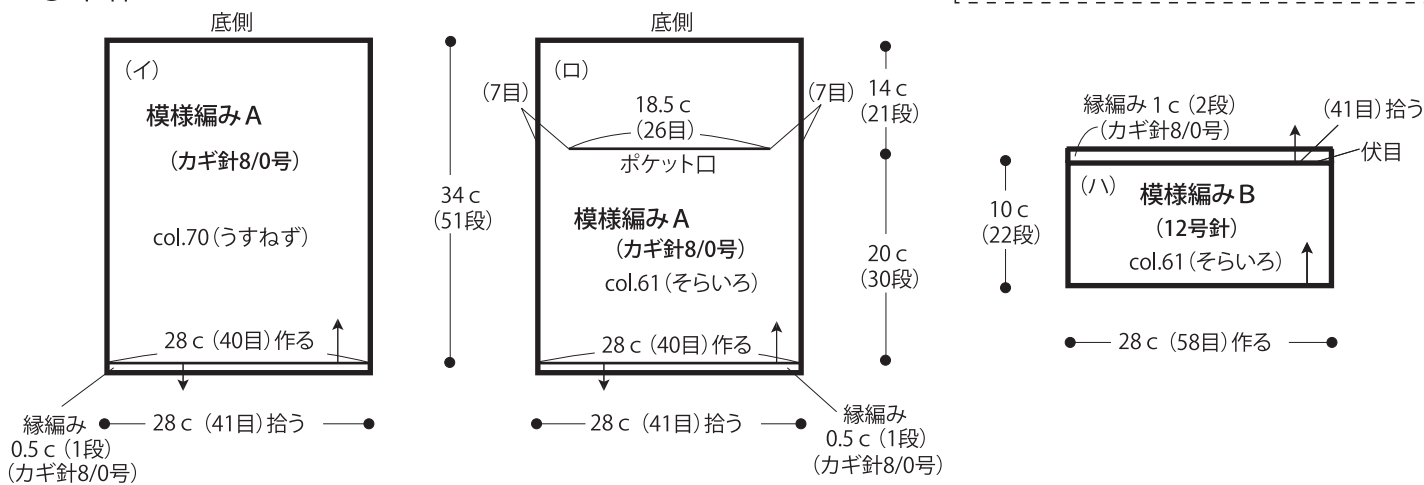

●模様編み A (カギ針8/0号)

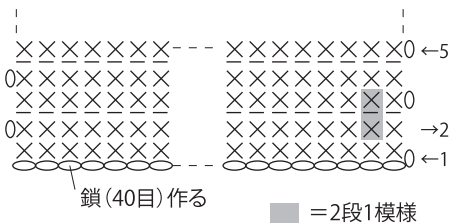

●ポケット口 (カギ針8/0号)

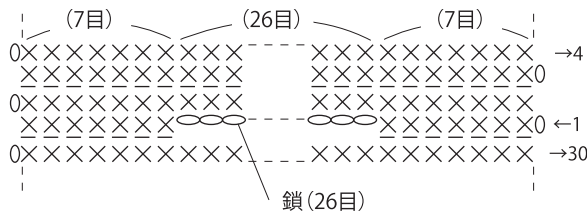

●模様編み B (12号針)

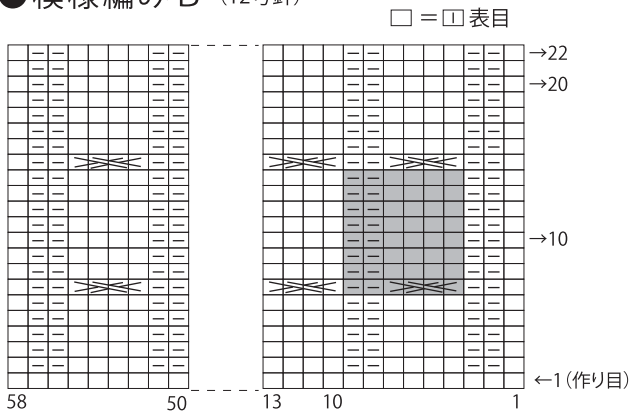

●縁編み (カギ針8/0号)

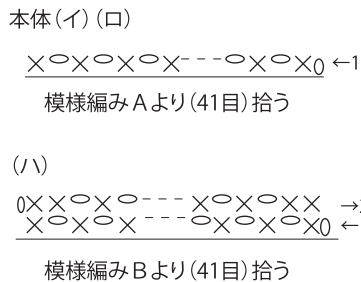

☒ = 右上2目交差目

■ = 6目・8段1模様

●内袋(生地)

ポケット

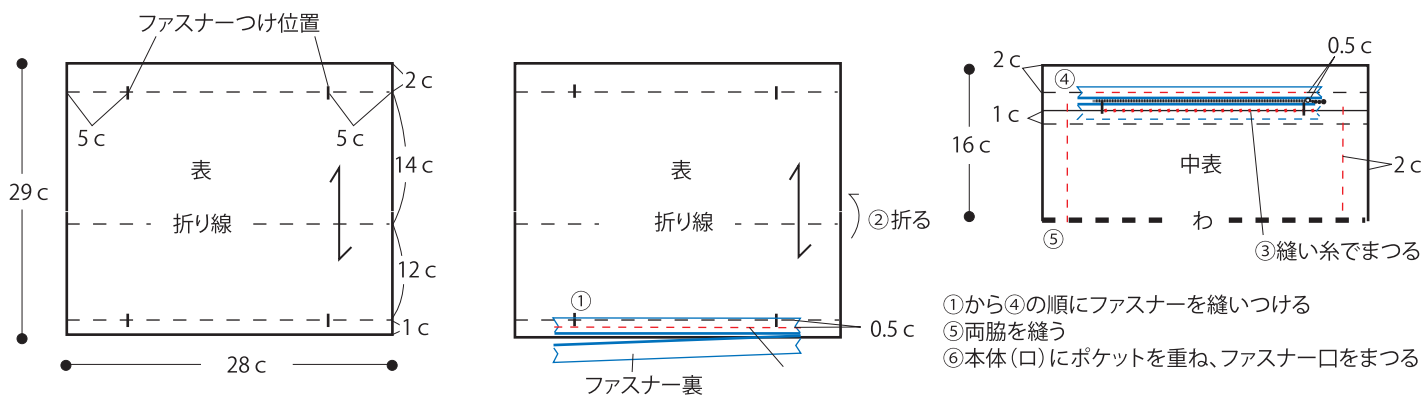

本体内袋

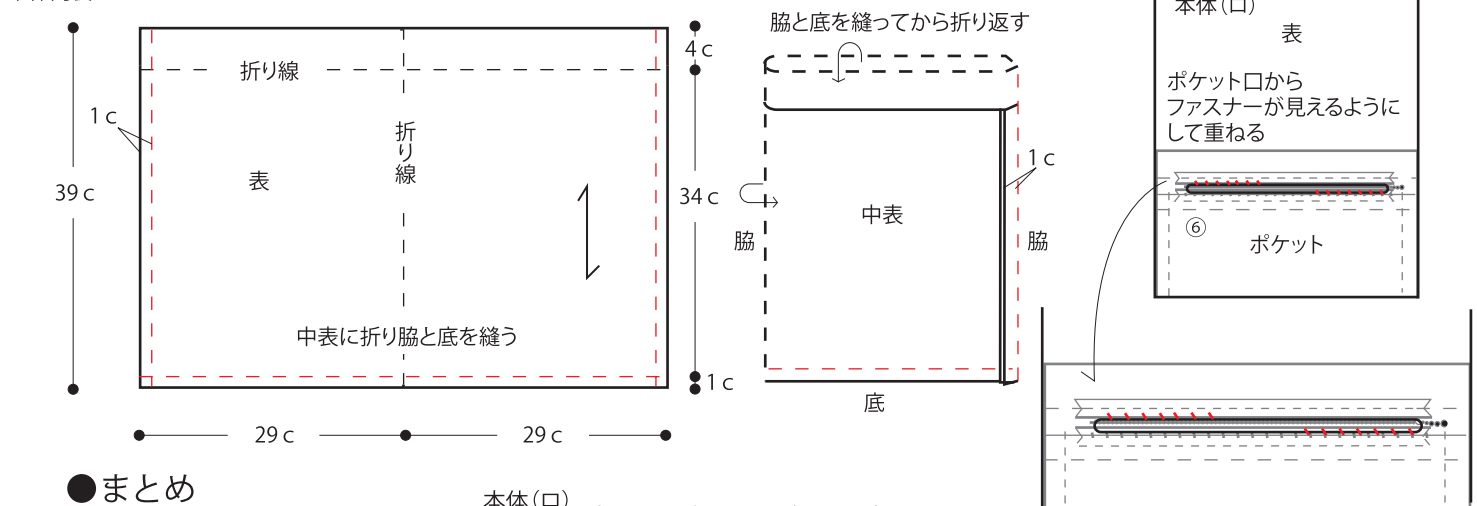

●まとめ

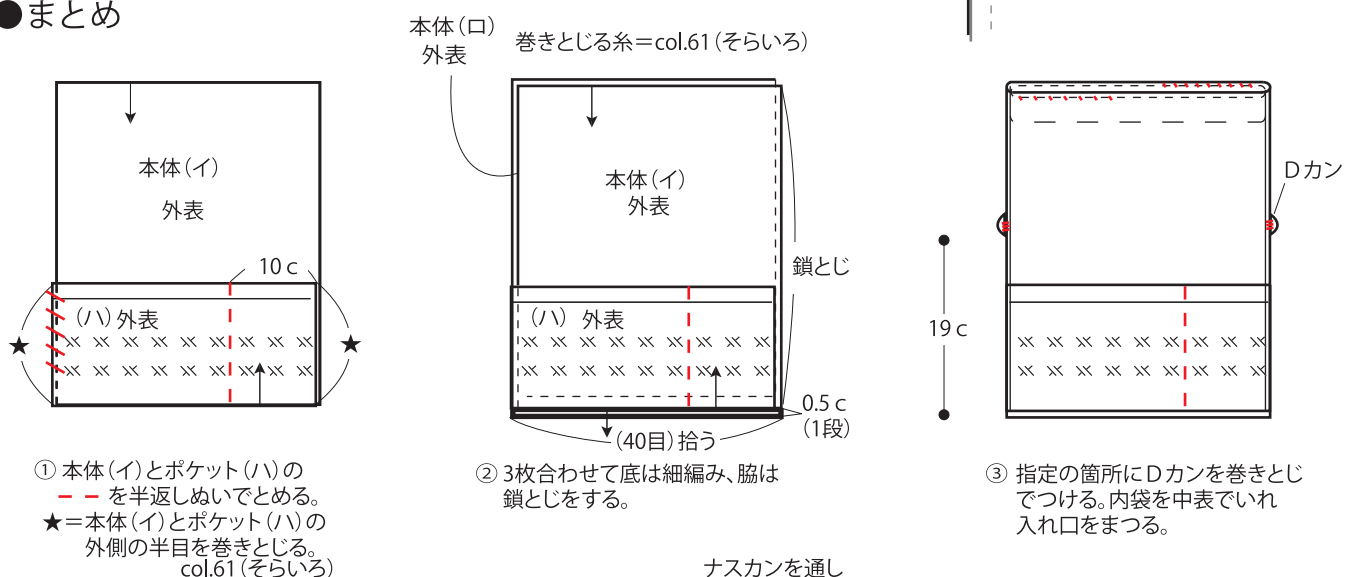

●出来上がり

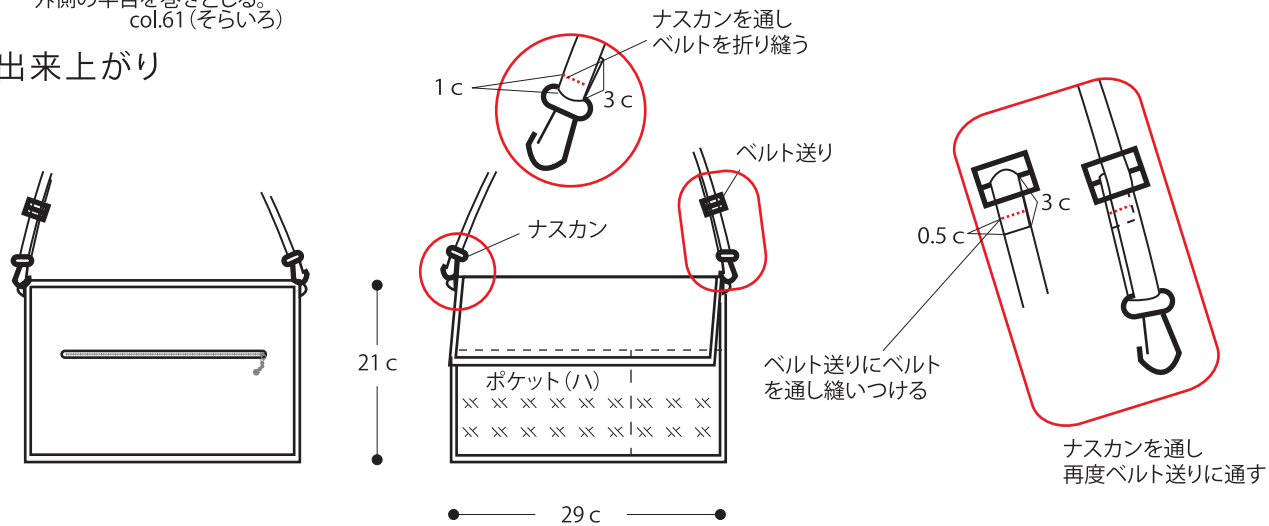

●持ち手 2本 (カギ針8/0号) ピエンヌcol.06の2本どり

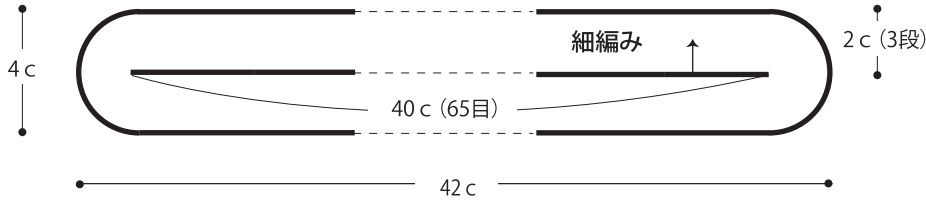

段数	目数
3	148目 (+6目)
2	142目 (+6目)
1	136目
	鎖 (65目) 作る

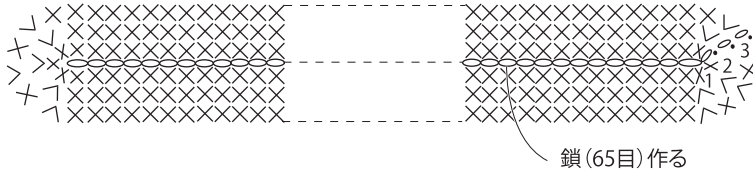

●まとめ

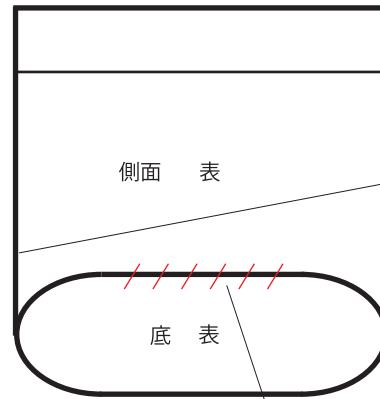
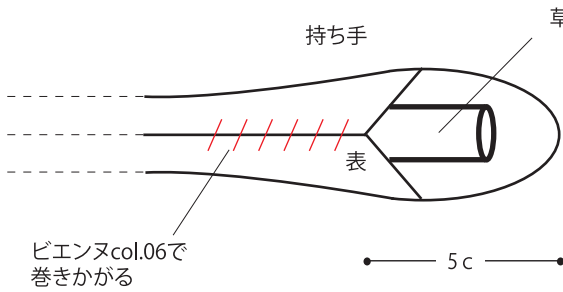

●縁編み (カギ針8/0号)

ピエンヌcol.06の2本どり

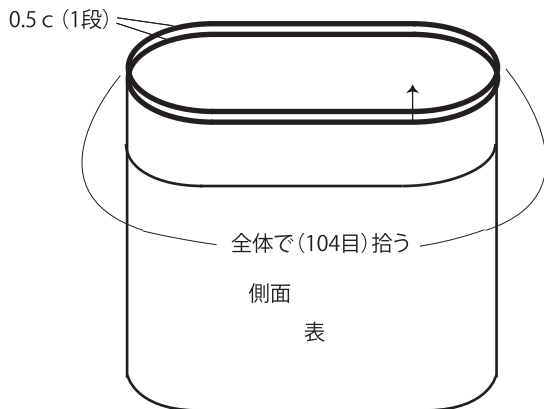

●縁編み (カギ針8/0号) ピエンヌcol.06の2本どり

---X̄X̄X̄X̄X̄0X̄X̄X̄X̄X̄→1

側面

脇

X̄ = バック細編み目

