

13. ロングカーディガン



●使用糸

【レディース】1329-02/MOKA(モカ)/530g

【キッズ】1329-01/MOKA(モカ)/315g

●使用針・用具

棒針11号

●出来上がり寸法

【レディース】ゆき丈74.5cm 着丈88.5cm

【キッズ】ゆき丈60cm 着丈62cm

●ゲージ(10cm平方)

模様編みA 12目×24段

模様編みB 14.5目×24段

★ゲージは編み手により異なりますので、ゲージが合わない場合は針の号数を替えるなどして調整しながら編んでください。

●編み方

後身頃・袖・・・指でかける作り目を作り、模様編みA・Bで編みます。袖の編み終わりは休みにします。
前身頃・・・後身頃と同様に編み始め、模様編みA・Bで編みます。前立ての端はすべり目で編みます。続けて後衿を巻き増し目をして模様編みAで編みます。編み終わりは表目は表目、裏目は裏目を編んで伏せ止めをします。
まとめ・・・肩を引き抜きはぎします。左右後衿の編み終わり同士を巻きかがり、後衿ぐりに目と段のはぎでつけます。袖を身頃に目と段のはぎでつけます。脇、袖下をすくいとじします。

●後身頃

[] = キッズ、指定のない箇所はレディース、または共通

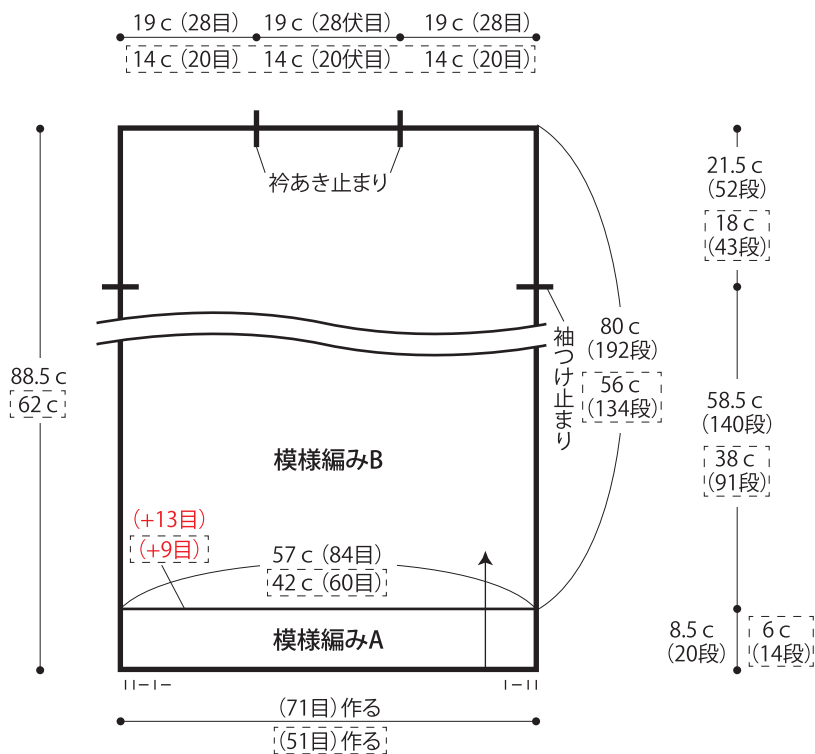

●右前身頃

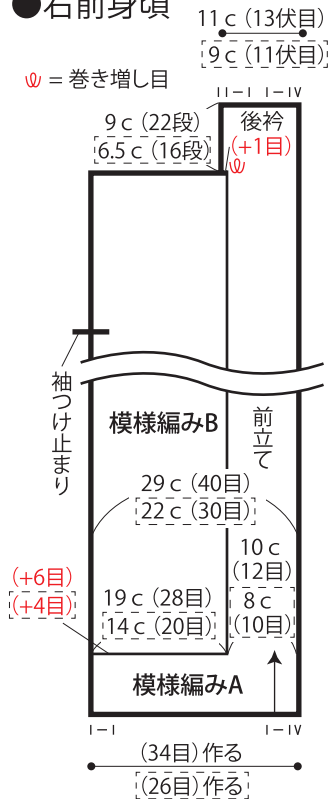

QRより色々な編み方動画がご覧いただけます。



ごしよう産業 YouTube チャンネル

※左前身頃は右前身頃と左右対称に編む

V = すべり目

●後身頃 編み図

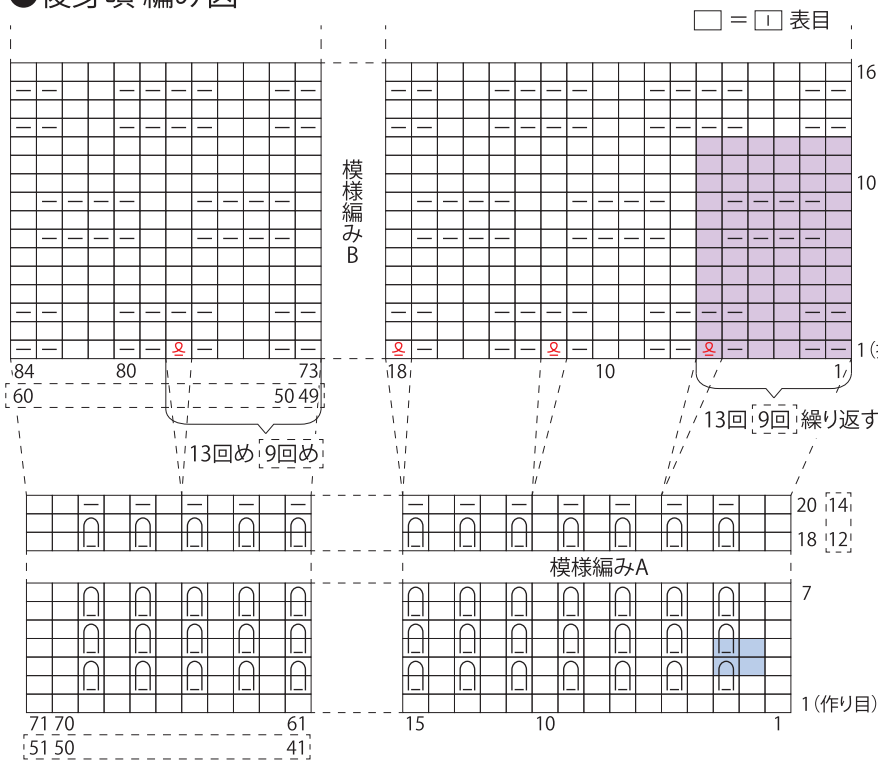

●まとめ

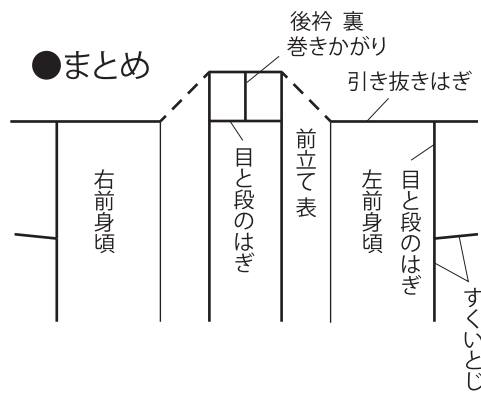

□ = 6目・12段1模様

⊗ = ねじり増し目(裏目) 全体で(+13目) [(+9目)]

⊕ = 裏引き上げ目

■ = 2目・2段1模様

□ = □ 表目

●右前身頃・右後衿 レディース 編み図

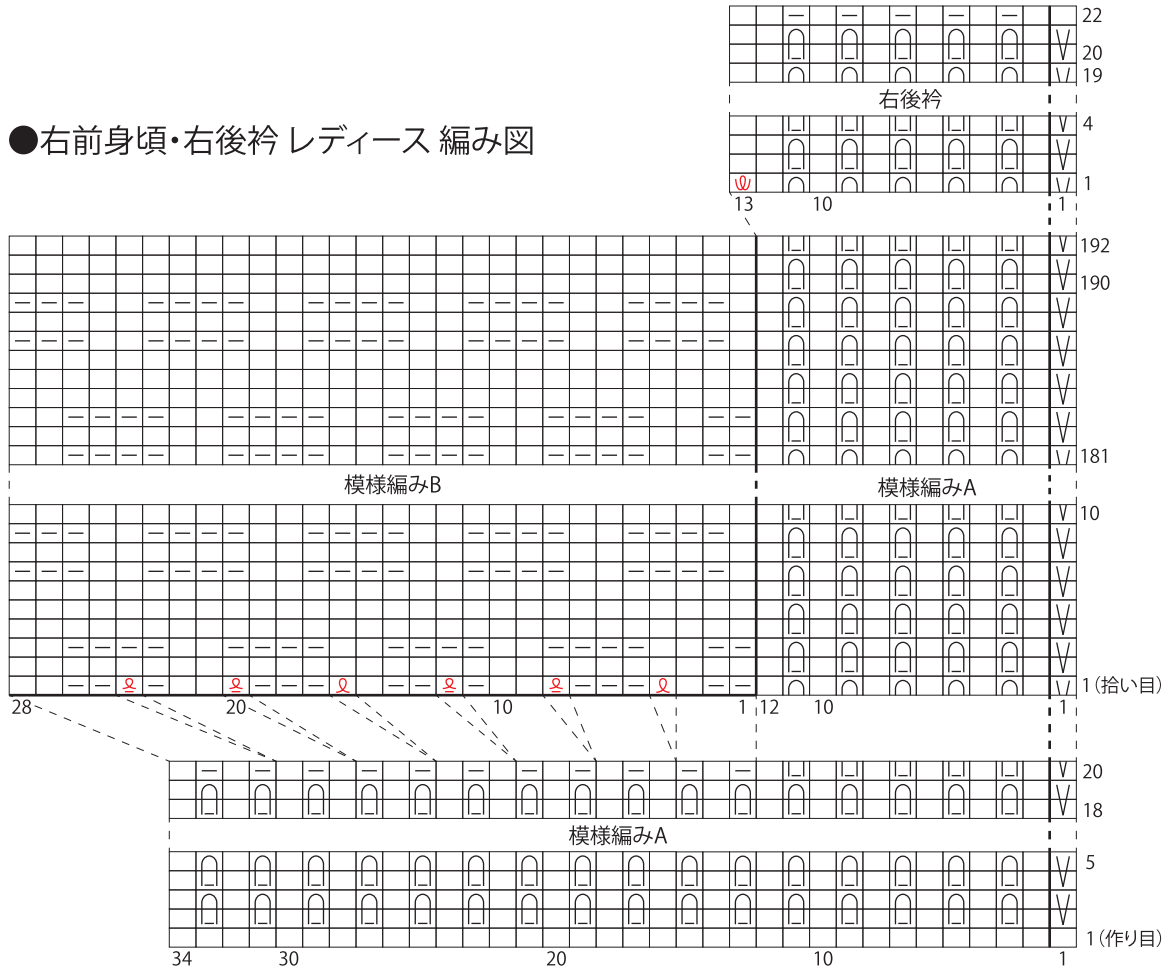

Ⓜ = 巻き増し目 Ⓚ = ねじり増し目(表目) Ⓛ = ねじり増し目(裏目) Ⓜ = 裏引き上げ目 Ⓜ = すべり目

□ = □ 表目

●右前身頃・右後衿 キッズ 編み図

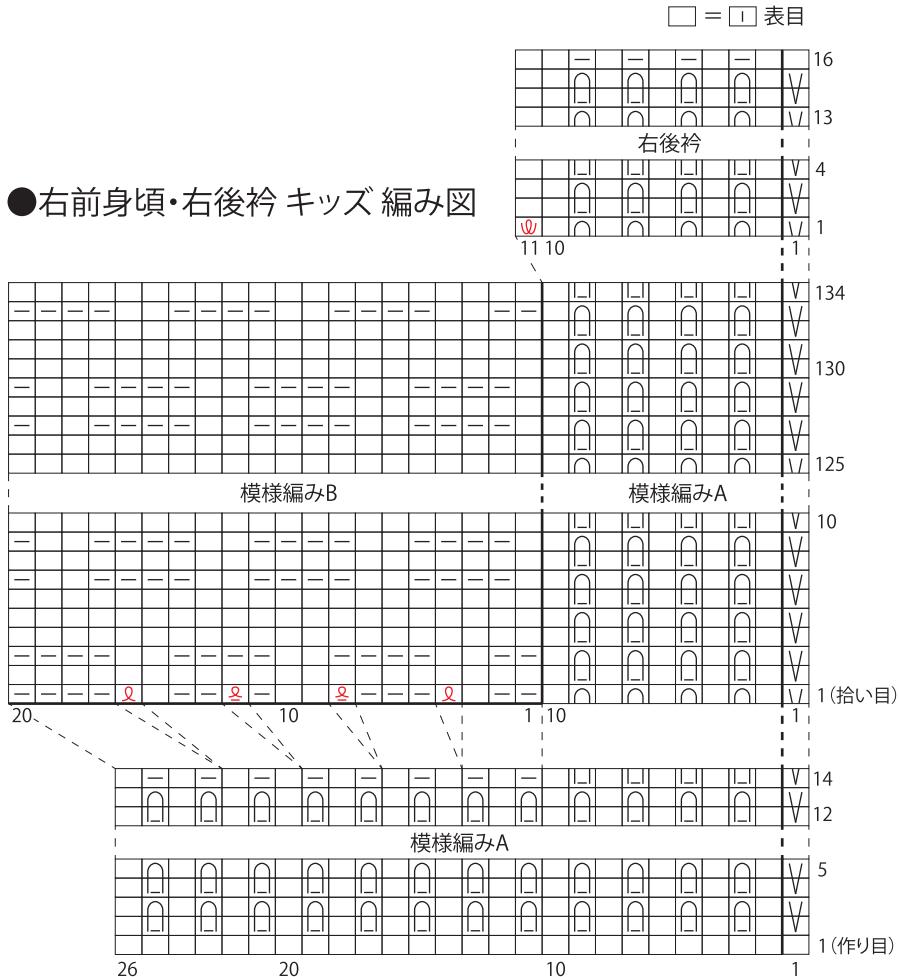

●左前身頃 レディース 編み図 ※左後衿は右後衿と左右対称に編む

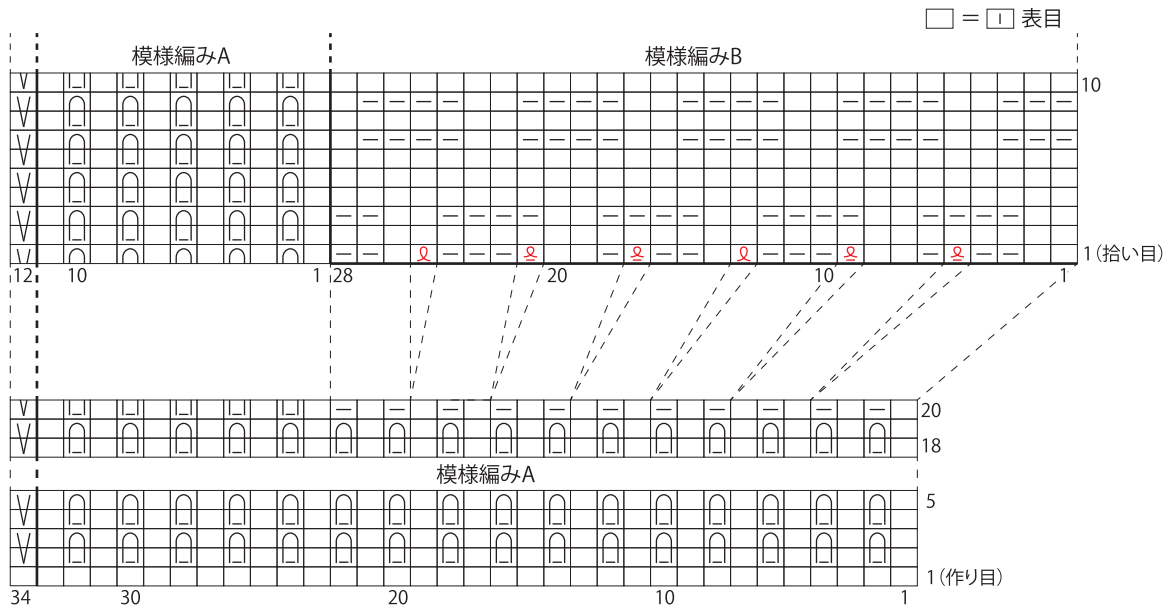

□ = ねじり増し目 (表目) □ = ねじり増し目 (裏目) □ = 裏引き上げ目 V = すべり目

●左前身頃 キッズ 編み図 ※左後衿は右後衿と左右対称に編む

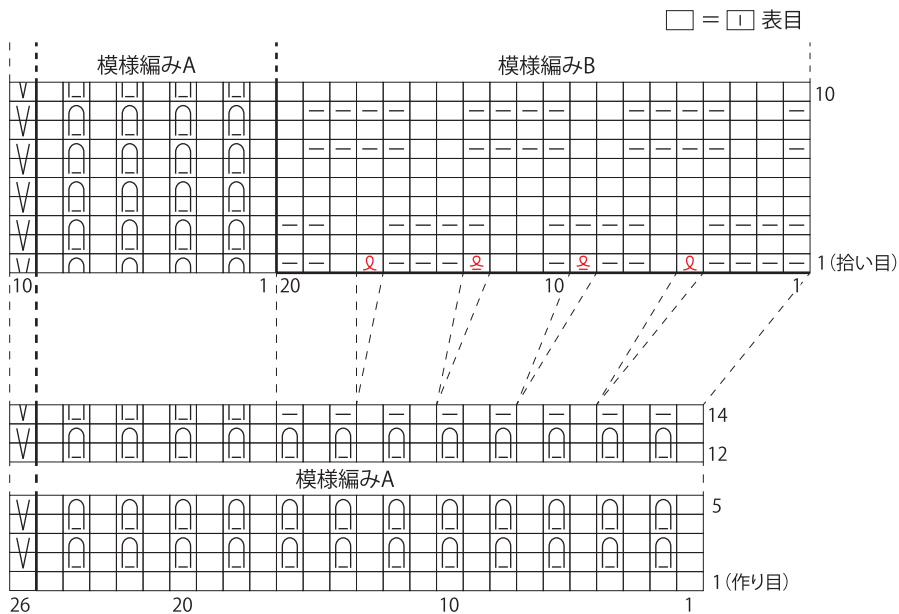

●袖レディース 編み図

□ = □ 表目

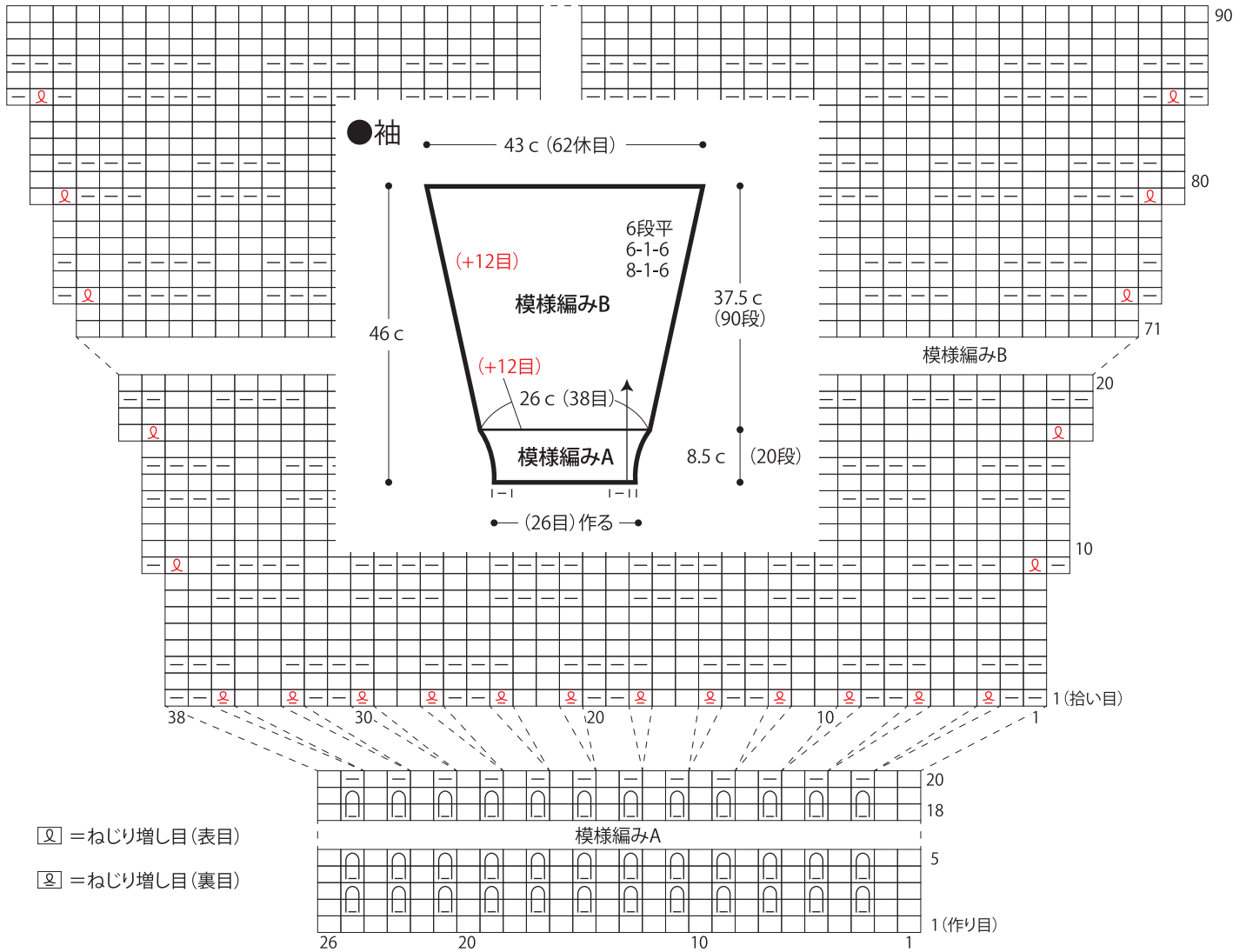

●袖キッズ 編み図

□ = □ 表目

