

14.クリスマスコスチューム

22 ページの作品



●用意する毛糸

【帽子】538-108/純毛極太・2/75 g
366-02/Rabbits(ラビッツ)/25 g
【ケープ】538-108/純毛極太・2/160 g
366-02/Rabbits(ラビッツ)/35 g
【スカート】538-103/純毛極太・2/25 g
538-108/純毛極太・2/265 g
366-02/Rabbits(ラビッツ)/45 g

●使用針・用具

カギ針9/0号、スナップボタン直径12ミリ 1組
平ゴム25ミリ幅52 cm 1本

●出来上がり寸法

【帽子】頭まわり46.5 cm 深さ30.5 cm
【ケープ】着丈31 cm
【スカート】胴囲50 cm スカート丈29 cm(ウエストベルト含まない)

●ゲージ(10 cm 平方)

模様編みA・B 12目×8.5段 変わり玉編み 9目×6段

★ゲージは編み手により異なります。ゲージが合わない場合は、針の号数を替えて編んでください。又はゲージを取り直して編んでください。

●編み方ポイント

帽子・・・鎖目でわの作り目を作り、減目をしながら模様編みAを輪に編みます。最終段の目に糸を通してしばります。作り目から目を拾い、変わり玉編みを輪に編み、外側に折り返して巻きかがります。ボンボンを作り、トップにつけます。
ケープ・・・鎖の作り目を作り、減目をしながら模様編みBを編みます。周囲から目を拾い、玉編みを輪に編みます。ボンボンを作り本体につけ、スナップボタンを縫いつけます。
スカート・・・鎖目でわの作り目を作り、増し目をしながら模様編みCと玉編みを輪に編みます。作り目から目を拾い、ウエストベルトを長編みで輪に編みます。折り線で内側に折り、平ゴムの通し口を開けて本体に巻きかがります。平ゴムを通し2 cm重ねて縫い、通し口を巻きかがります。

【帽子】

●本体 (カギ針9/0号)

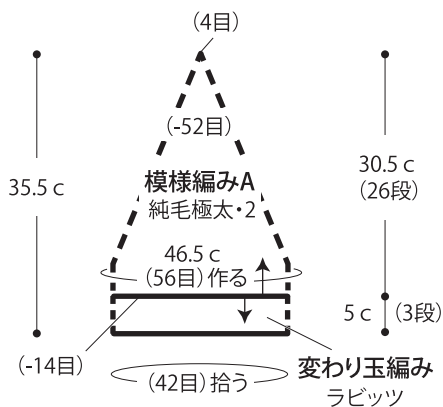

●まとめ

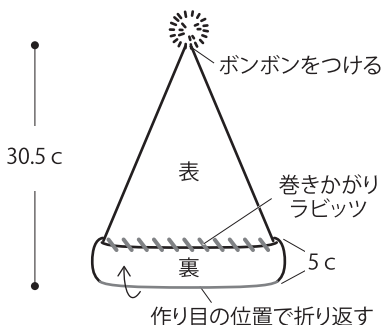

●本体編み図

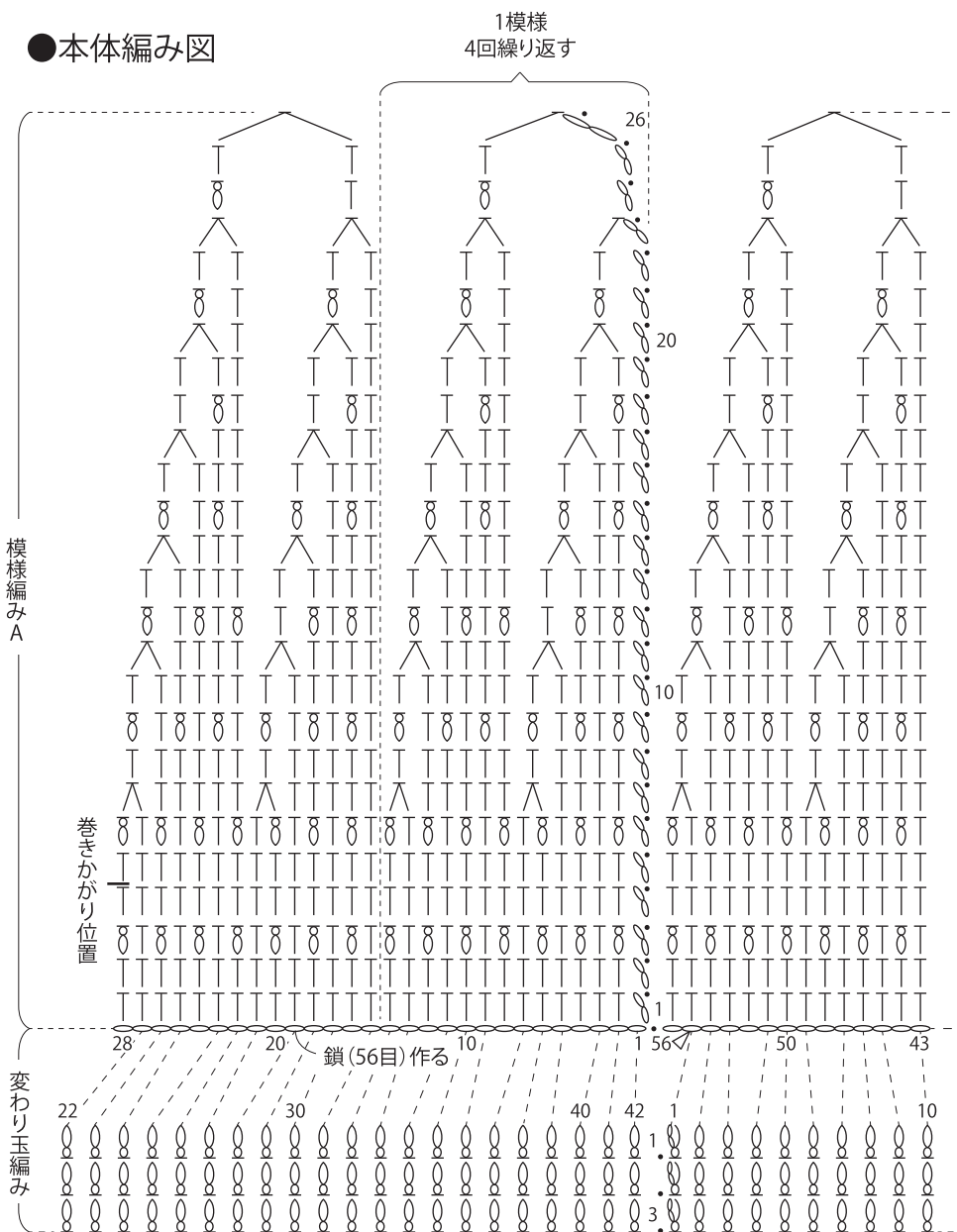

変わり玉編み目(中長編み2目)の編み方は動画でご覧いただけます。



○ = 変わり玉編み目(中長編み2目)

△ = 糸をつける

【ケープ】

●本体

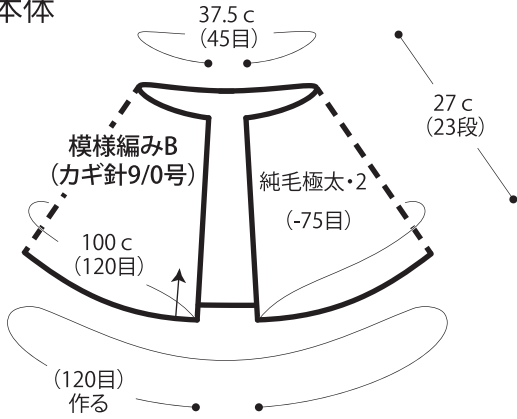

●まとめ

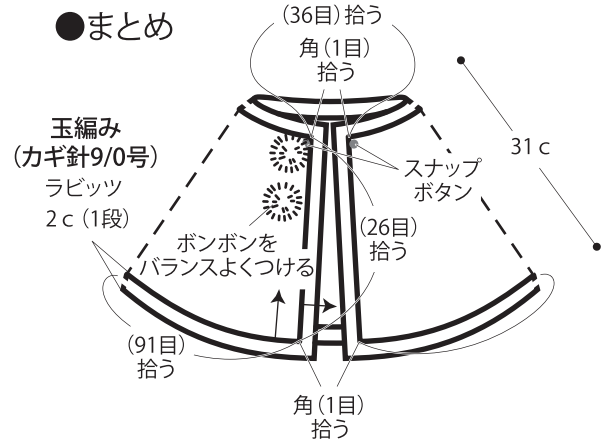

●模様編みB

● = スナップボタンつけ位置

表につける

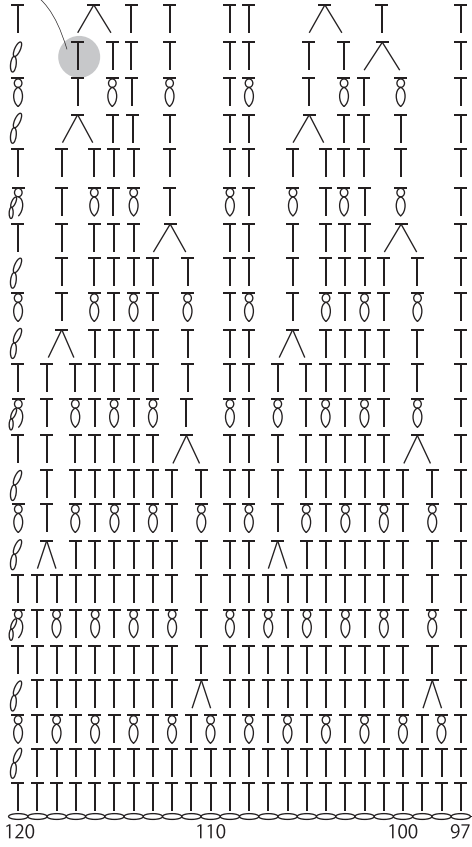

1模様
5回繰り返す

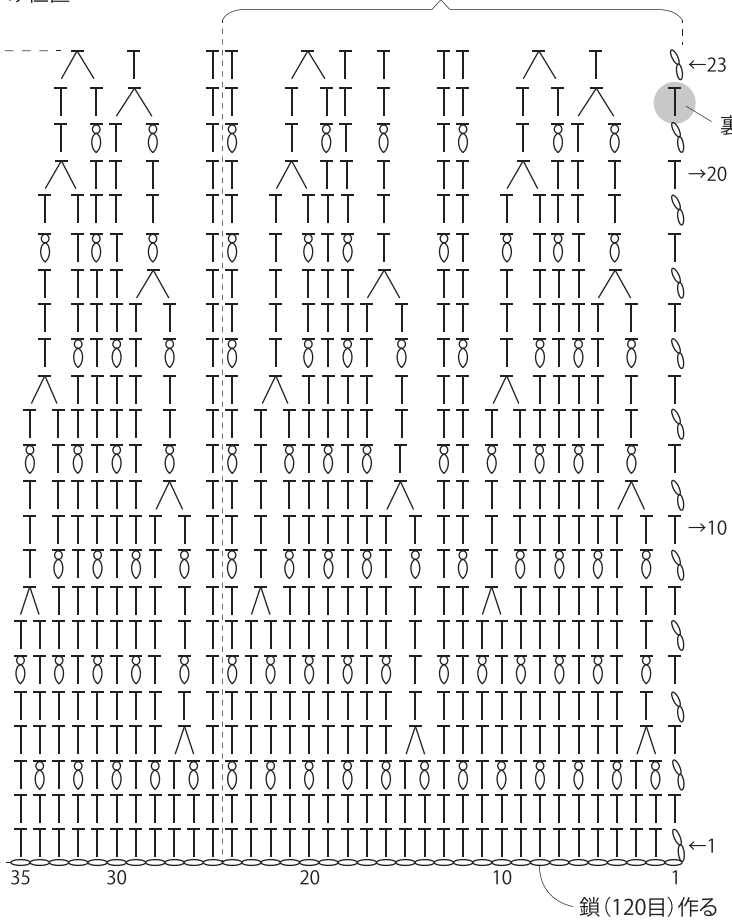

←23
裏につける

●玉編み

⊗ = 長編み2目の玉編み目

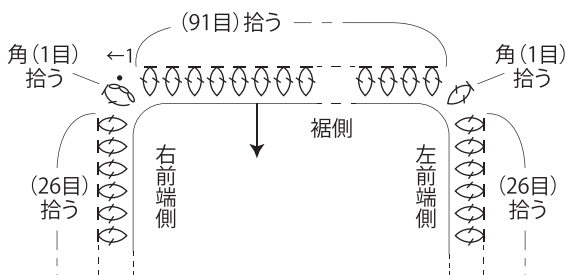

●ボンボン

ラビッツの2本どり
帽子…1個 ケープ…2個

①厚紙に糸を35回巻く

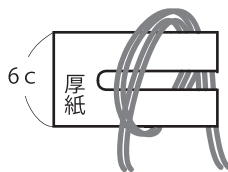

②中央をしぼってから切る

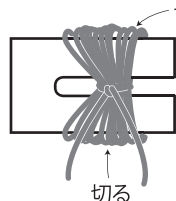

③丸く切りそろえる

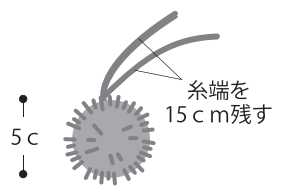

【スカート】

●本体

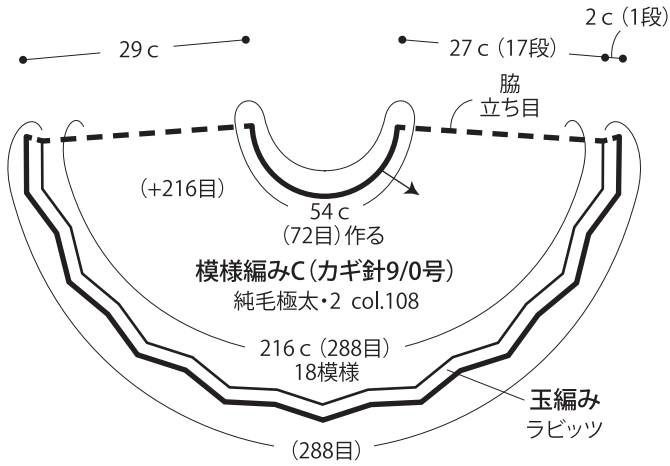

●ウエストベルト 純毛極太・2 col.103

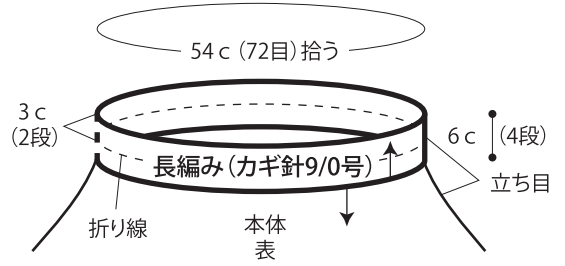

●まとめ

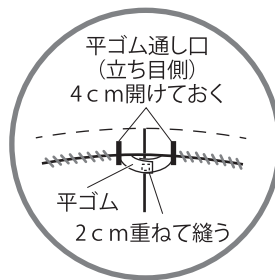
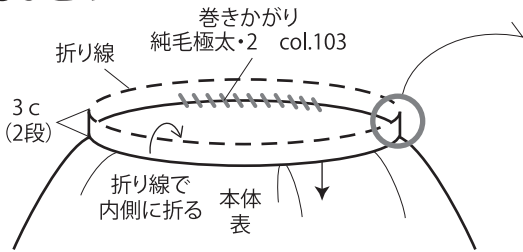

●長編み

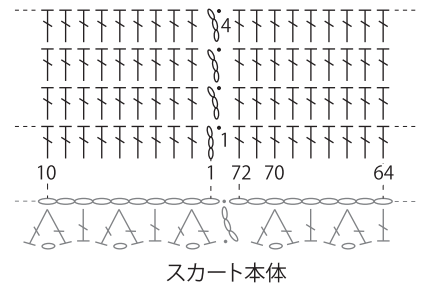

●本体編み図

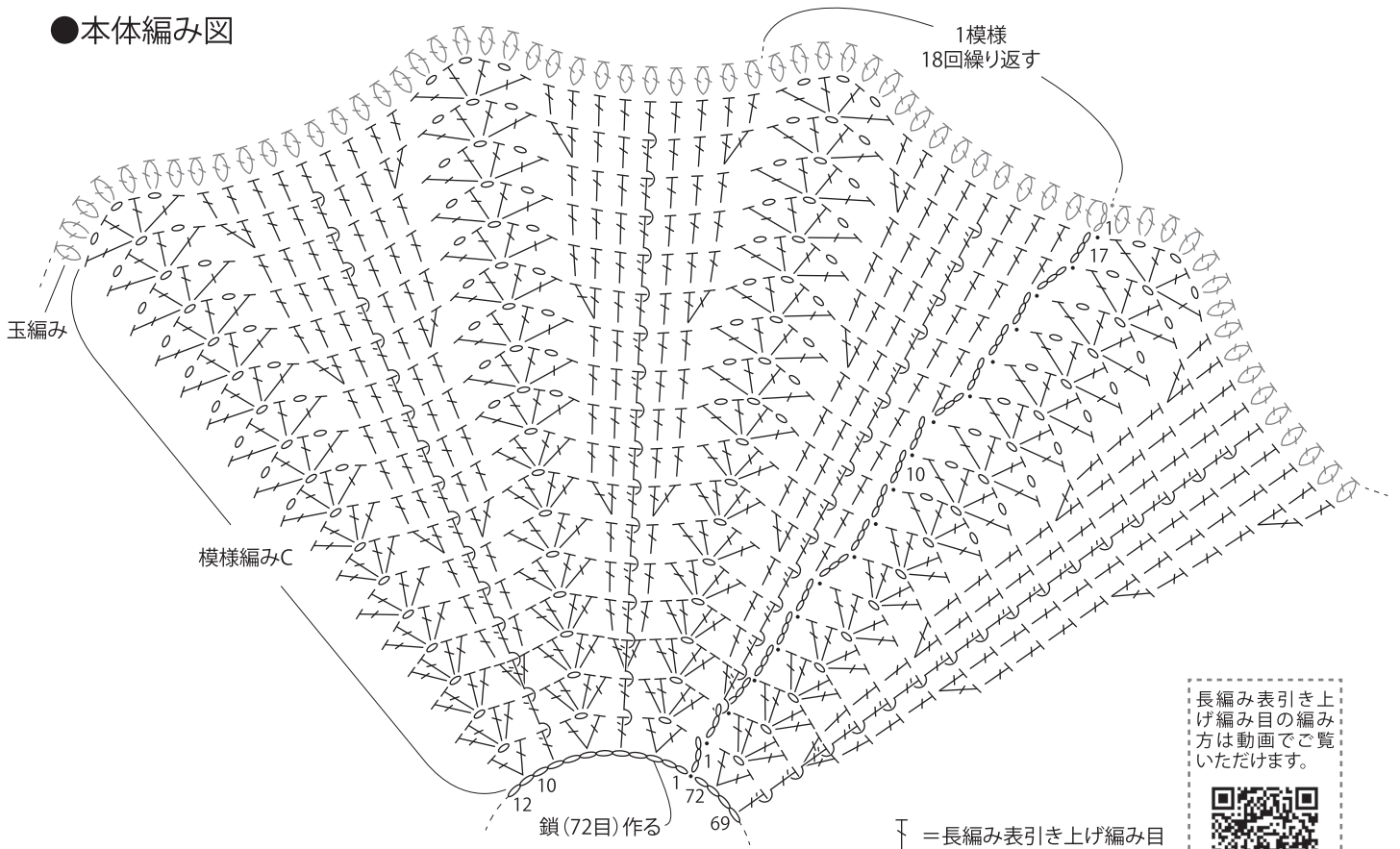

長編み表引き上げ編み目の編み方は動画でご覧いただけます。

⌋ = 長編み表引き上げ編み目