

# リュックサック



## ●用意する毛糸

1200-14 / エスニック・デニム2 / 295 g

1200-08 / エスニック・デニム2 / 190 g

## ●使用針・用具

カギ針7/0号

保冷温シート・・・41 c m × 30 c m 1枚

Dカン・・・20mm 3個

ナスカン・・・20mm 1個

ベルト送り・・・19mm 2個

コードストッパー・・・1個

好みのひも・・・1m

ステッチテープ・・・15mm巾×1.5m

玉付きファスナー・・・20 c m 1本

スナップボタン・・・12mm 2組

縫い糸、縫い針

## ●出来上り寸法

深さ43.5 c m 横30 c m マチ10.5 c m

## ●編み方ポイント

本体・・・鎖の作り目を作り、細編みで底を編みます。底から拾い目をして側面とマチを細編みと長編みで輪に編みます。側面より目を拾いフタを編みます。フタから側面とマチの上部に縁編みを編みます。

保冷温シート付きポケット・・・鎖の作り目を作り、細編みで側面とマチを編みます。マチ部分は、ファスナー付け位置をあけて編みます。(保冷温シートの作り方は、図を参照) マチと側面を細編みでとし、本体に巻きかがりでつけます。

脇ポケット・・・鎖の作り目を作り、細編みで編みます。(詳細は、編み図参照) 本体に巻きかがりでつけます。

ショルダーベルト・・・鎖の作り目を作り、細編みで編みます。外表にして編み始めと編み終わりを合わせ巻きかがります。図を参照してショルダーベルトを組み合わせます。

まとめ・・・持ち手をステッチテープでつけます。ステッチテープを隠すようにショルダーベルトを巻きかがります。DカンにパーツBを通し本体に巻きかがり、指定位置に返し縫いをします。フタと本体側面の指定位置にパーツAを巻きかがり、返し縫いでつけます。

※すべて2本どりで編みます。

## ●ゲージ(10 c m平方)

細編み 17目×19段

★ゲージは編み手により異なります。ゲージが合わない場合は針の号数を変えて編んでください。又はゲージを取り直して編んでください。

## ●本体

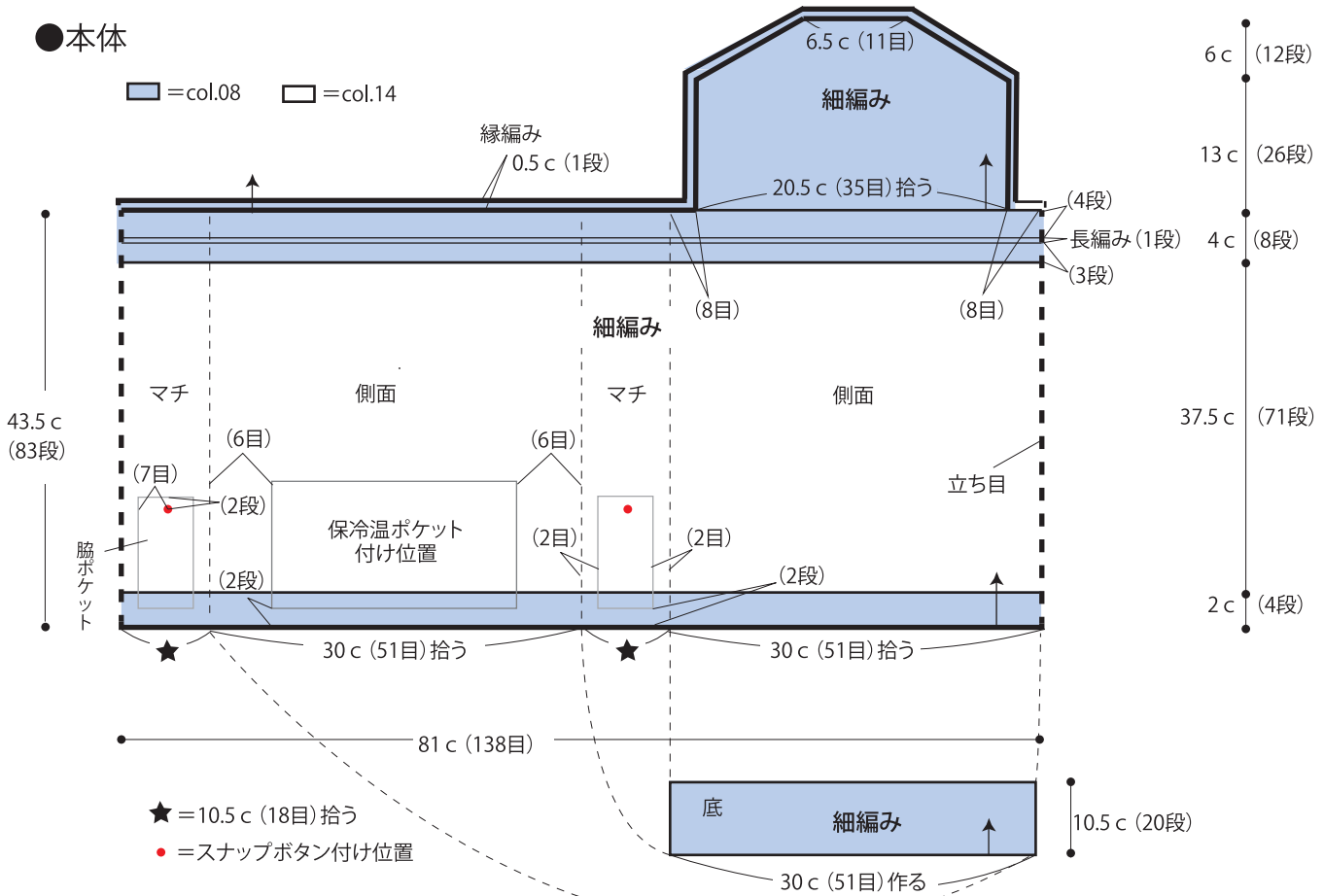

## ●フタ・縁編み

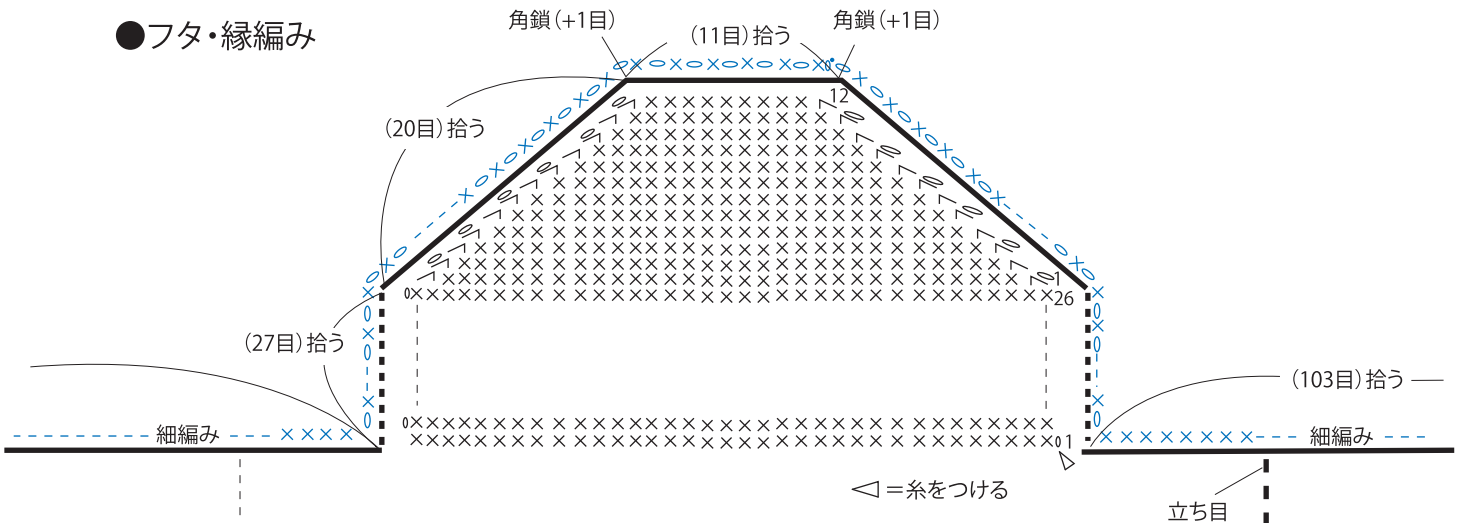

## ●保冷温シート付きポケット

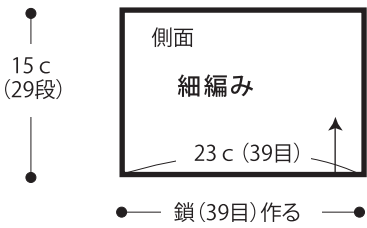

保冷温シート

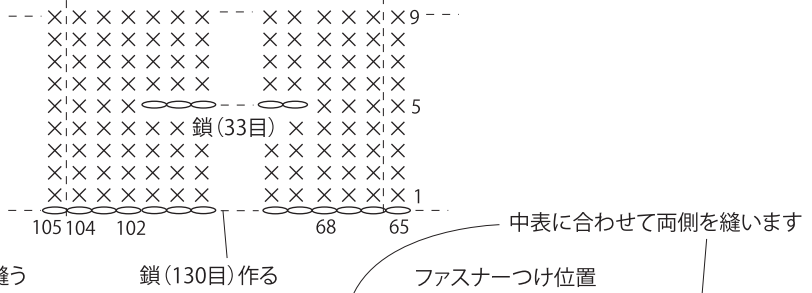
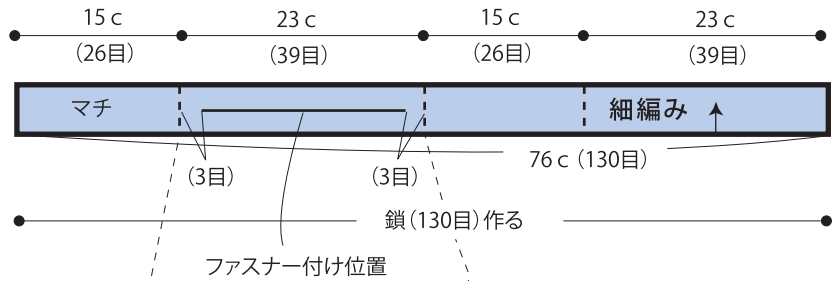
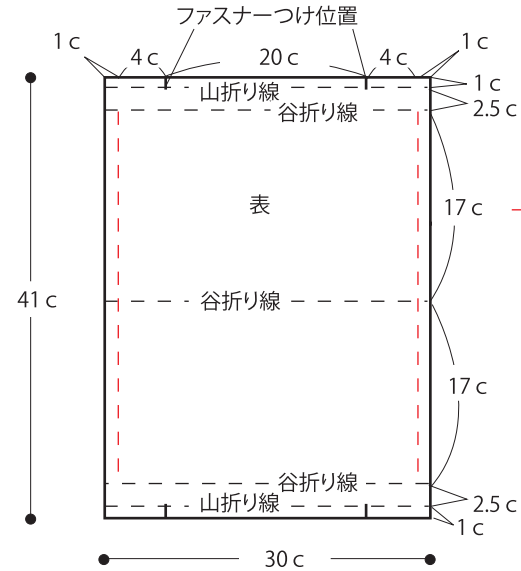

## ●底のマチ

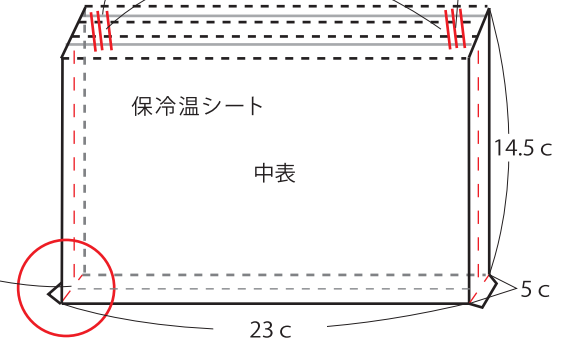
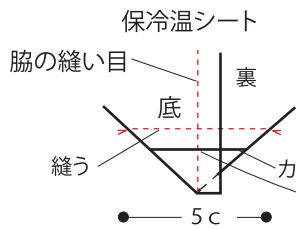

ファスナーのつけ方

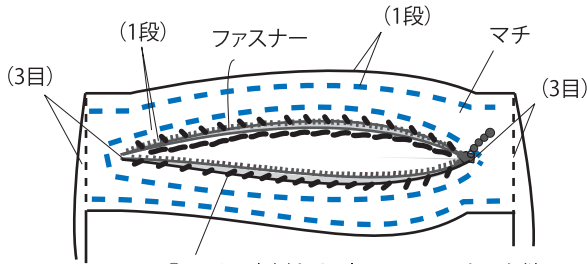

- 保冷温シートをポケットの中に入れて縫い糸でファスナー回り に縫いつける
- col.08でマチと保冷温シートを半返し縫い(1本どり)
- 保冷温シートとポケットを○の位置で縫いつけるcol.08
- 本体側面の指定位置に巻きかがるcol.08

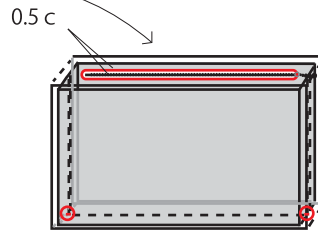
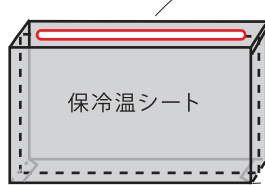
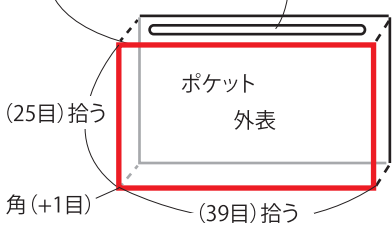

## ●脇ポケット (2個)

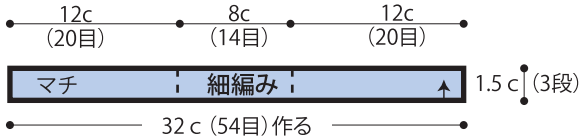
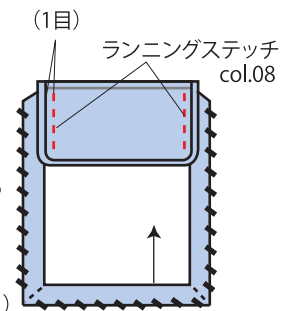
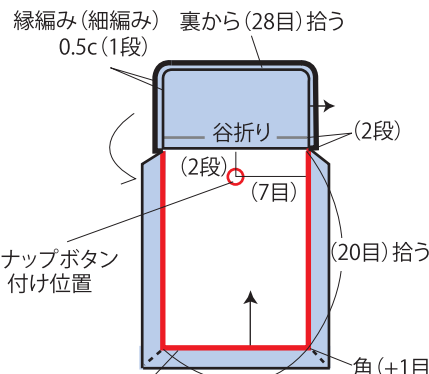
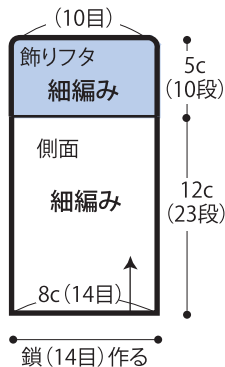
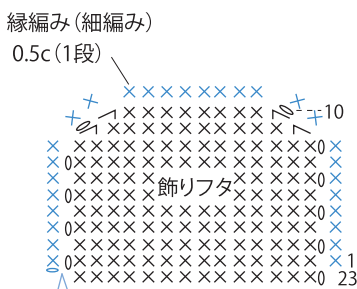

- 側面とマチを外表に合わせて細編みでとじるcol.08
- マチと脇ポケットの裏側にスナップボタンを縫いつける
- 飾りフタを谷折りしてランニングステッチでとめる
- 本体マチに脇ポケットを巻きかがるcol.08

## ●ショルダーベルト (2枚)

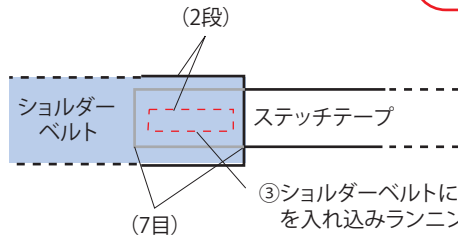
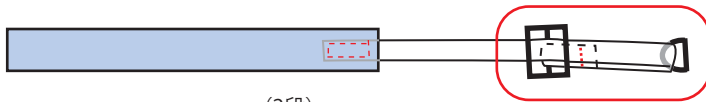
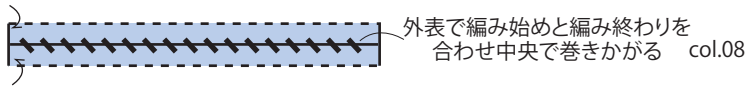
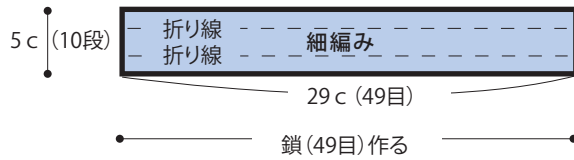

③ショルダーベルトにステッチテープを入れ込みランニングステッチでとめる col.08

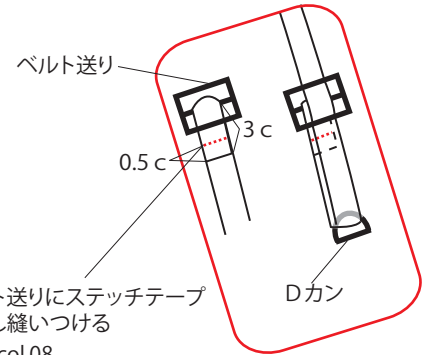

①ベルト送りにステッチテープを通し縫いつける col.08

②Dカンを通し再度ベルト送りに通す

## ●ひもの通し位置

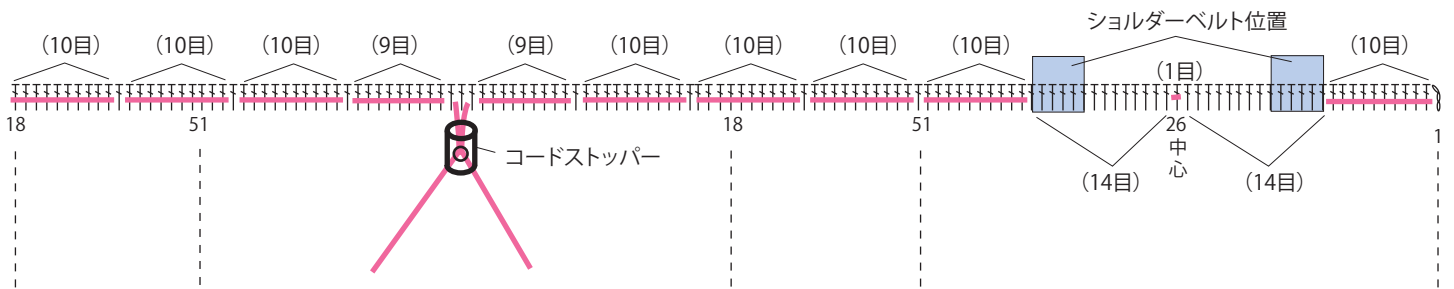

(ひもは、お好みの物をお使いください。写真は、NEWあみーコットン(細)を2本どりで使用しています。)

## ●まとめ

NEWあみーコットン(細)の場合、2m使用  
お好みのひもの場合、1本どりで1m使用

- ①外表でパーツAにナスカンを通す
- ②パーツAでフタを挟む
- ③指定の位置を巻きかがる
- ④本体に返し縫いでつける

## ●パーツB (2枚)

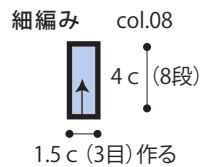

本体とパーツBを外表に合わせて返し縫い col.08

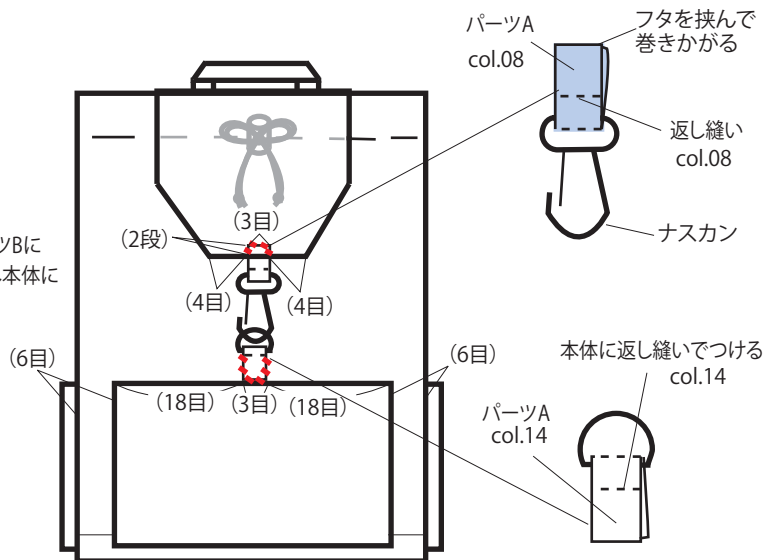

## ●パーツA

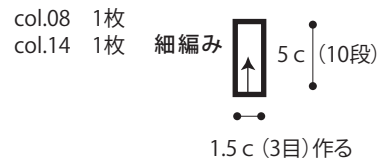

外表でパーツAにDカンを通し本体に巻きかがる col.14

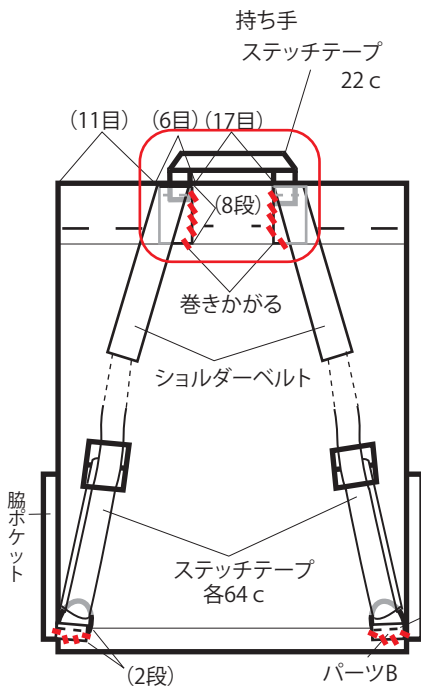

持ち手、本体、ショルダーベルトを一緒に返し縫い

1.5 c 中に入れ込む

