



05.ボーダーカーディガン

05 ページの作品

●用意する毛糸

303-201/ファインメリノ/150g
303-230/ファインメリノ/210g

●使用針・用具

棒針5号・6号、ボタンA-486MS-12-WRW…直径12mm9個

●出来上り寸法

胸囲94cm 背肩幅35cm 着丈55.5cm 袖丈54cm

●ゲージ(10cm平方)

メリヤス編み縞 22目×30段
カノコ編み(5号針) 25目×42段

●編み方ポイント

身頃・袖…一般的な作り目を作り、カノコ編み、メリヤス編み縞で編みます。左前身頃は右前身頃と対称に編みます。
ポケット…一般的な作り目を作り、メリヤス編み、カノコ編みで編みます。編み終わりは伏せ止めをします。
まとめ…肩は引き抜きはぎ、脇と袖下はすくいとじをします。衿は衿ぐりより目を拾い、カノコ編みで編みます。編み終わりは伏せ止めをします。前端より拾い目をして、前立てをカノコ編みで編みます。編み終わりは衿ぐりと同様に伏せます。右前立てはボタンホールを作りながら編みます。袖を身頃に引き抜きとじでつけます。ポケットを指定の位置につけます。

●後身頃

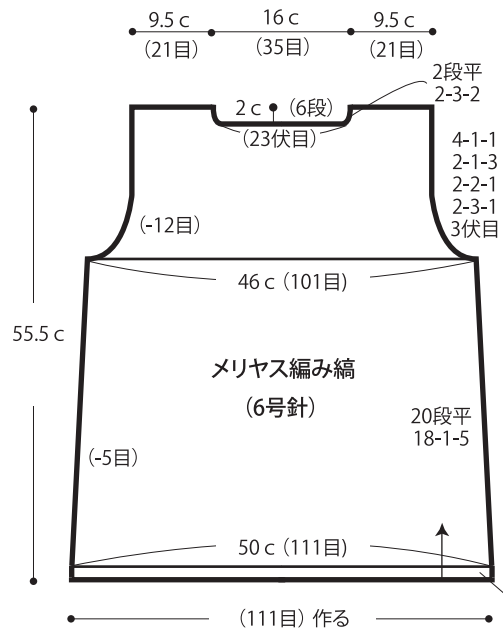

●右前身頃

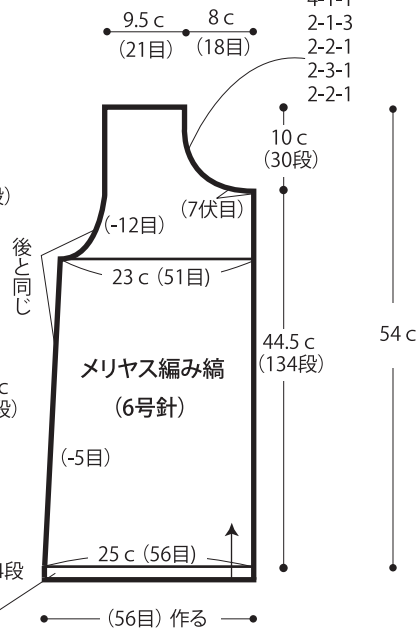

●袖

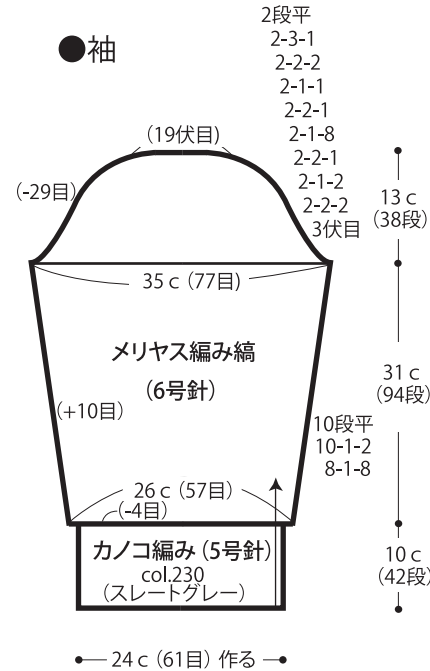

●ポケット 2枚 (6号針) col.230 (スレートグレー)

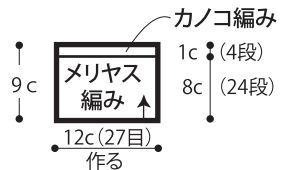

カノコ編み(6号針)

col.230 (スレートグレー)

※左前身頃は右前身頃と対称に編む

●右前立て・ボタンホール (5号針)

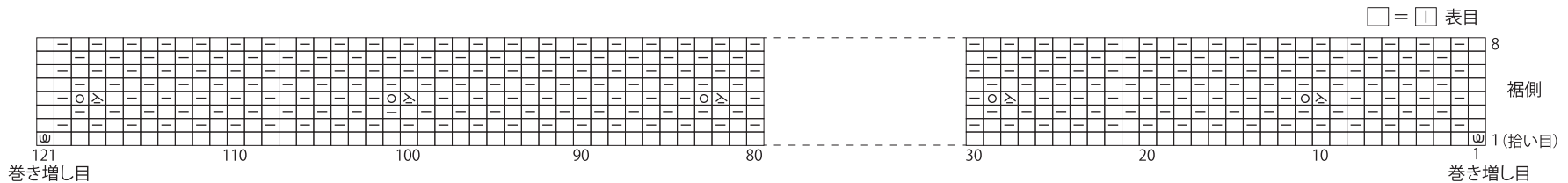

●後身頃 (6号針)

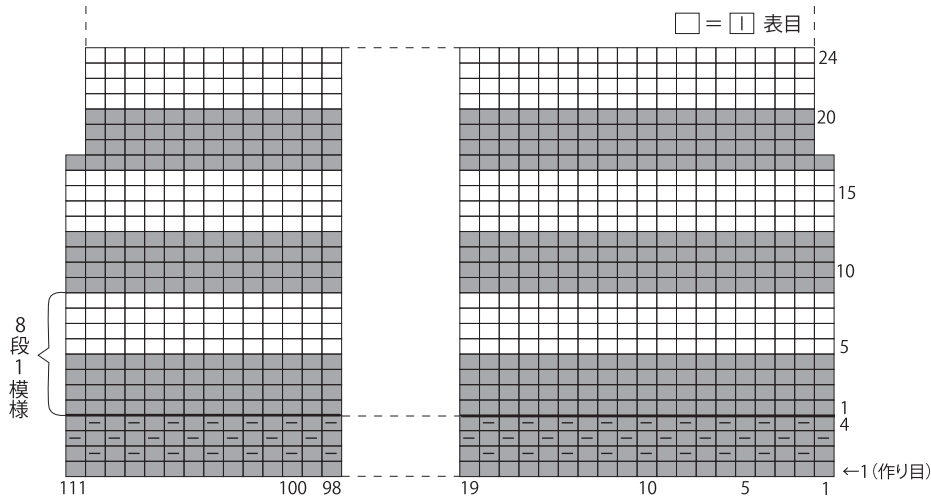

●右前身頃 (6号針)

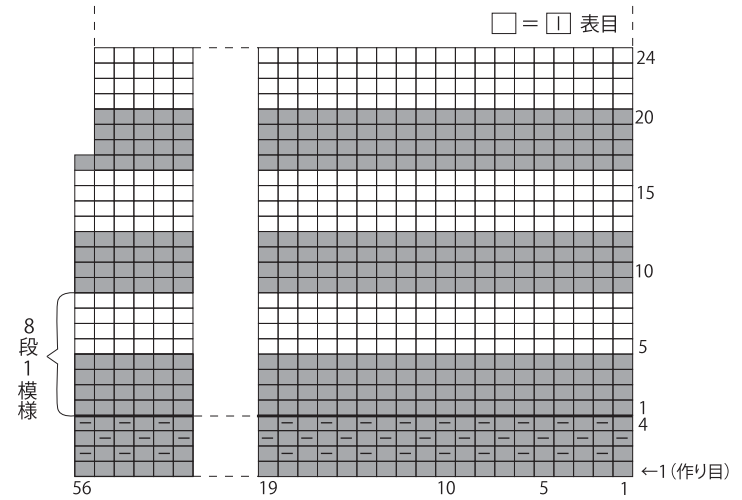

●袖

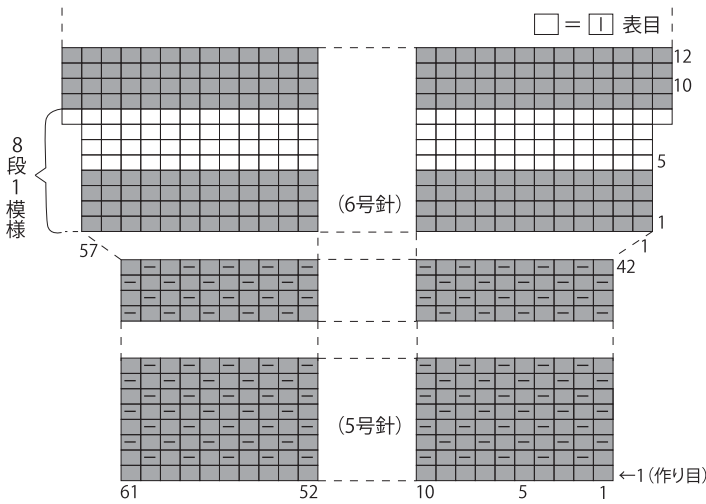

●カノコ編み (2目2段1模様)

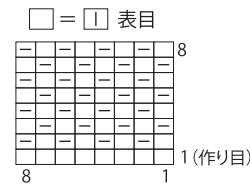

□ = col.201 (オフホワイト)
 ■ = col.230 (スレートグレー)

① = 巻き増し目

●衿・前立て (カノコ編み 5号針)とポケットのつけ位置

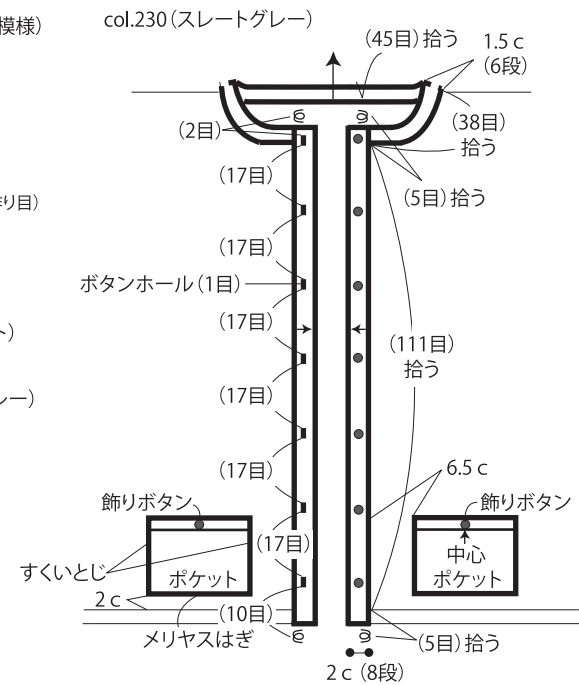

★ゲージは編み手により異なります。ゲージが合わない場合は、針の号数を変えて編んでください。又はゲージを取り直して編んでください。