



# ピクニックセット(マット・ワインバッグ)



## ●用意する毛糸(商品番号・色番号/商品名/数量)

【マット】  
 527-3・25/純毛並太・2(40g玉巻)/各130g  
 527-8・17・23/純毛並太・2(40g玉巻)/各65g  
 527-9/純毛並太・2(40g玉巻)/100g  
 527-19/純毛並太・2(40g玉巻)/125g  
 527-24・26/純毛並太・2(40g玉巻)/55g

## 【ワインバッグ】

611-01/Tours(トゥール)(30g玉巻)/30g  
 611-04・05・08/Tours(トゥール)(30g玉巻)/各少量

## ●使用針・用具

カギ針2/0号・7/0号 布地 82cm×129.5cm  
 18cm×67cm 2枚 テープ 2.5cm×203cm  
 スナップボタン直径1cm 2個

## ●出来上り寸法

編み図参照

## ●ゲージ

モチーフ 大1辺9.5cm 小1辺4.5cm  
 模様編み 33目×16.5段

## ●編み方ポイント【マット】

モチーフ大・・・わの作り目を作り、糸を替えてモチーフを編みます。2枚目からは最終段で編みつなぎます。周りに縁編みを輪で編みます。  
 マット裏布・・・指定サイズに裁断します。縫い代分を内側へ折り、図を参照して縫います。  
 持ち手付き止めカバー・・・指定サイズに裁断します。縫い代分を内側へ折り、図を参照して縫います。テープを指定箇所に縫い止めます。スナップボタンをつけます。

※配色、配置は図を参照

★ゲージやサイズは編み手により異なります。ゲージが合わない場合は針の号数を変えて編んでください。又はゲージを取り直して編んでください。

## ●モチーフ大(カギ針7/0号) 104枚

## ●マット(カギ針7/0号)

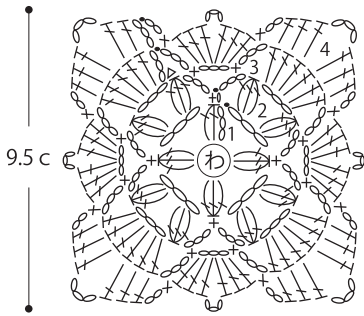

◁=糸をつける

モチーフa=35枚  
 モチーフb=35枚  
 モチーフc=34枚

(32模様)拾う

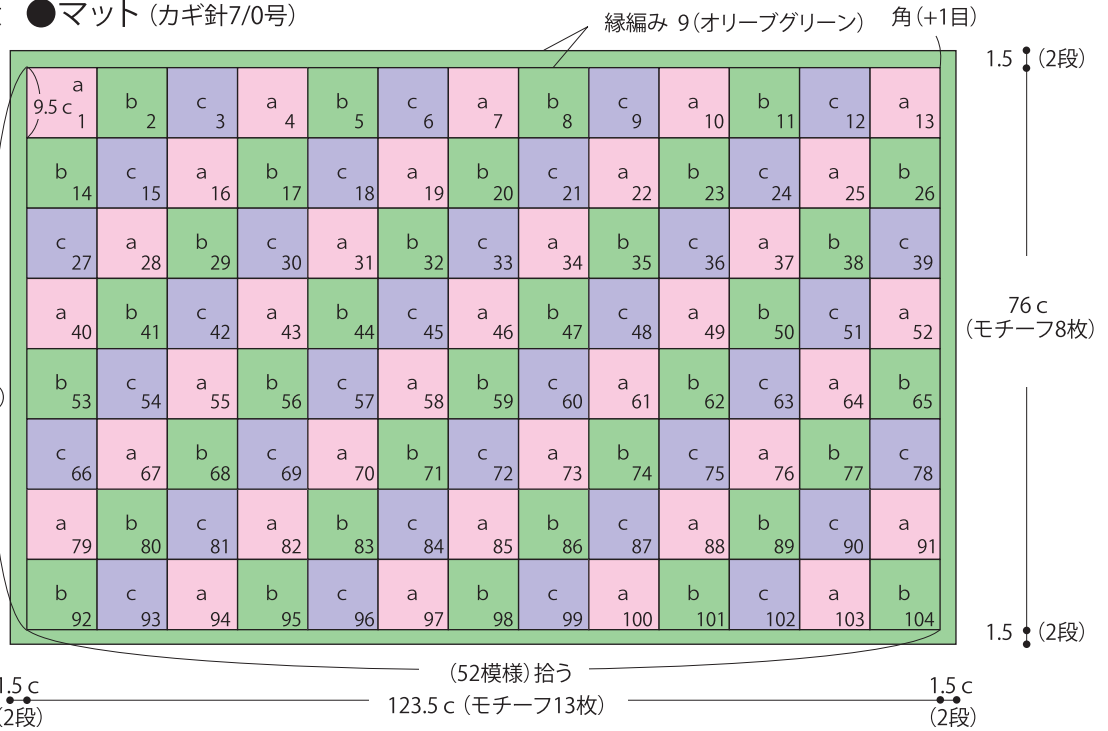

1.5c (2段)

(52模様)拾う

123.5c (モチーフ13枚)

1.5c (2段)

## ●配色配置

|         | モチーフa 35枚     | モチーフb 35枚      | モチーフc 34枚   |
|---------|---------------|----------------|-------------|
| 1段め・4段め | 25(ピンク)       | 3(クリームレモンイエロー) | 19(濃ラベンダー)  |
| 2段め     | 26(キュービッドピンク) | 9(オリーブグリーン)    | 24(グレープ)    |
| 3段め     | 23(ローズレッド)    | 8(モス)          | 17(ブルーパープル) |

## ●モチーフのつなぎ方と縁編み

(カギ針7/0号)

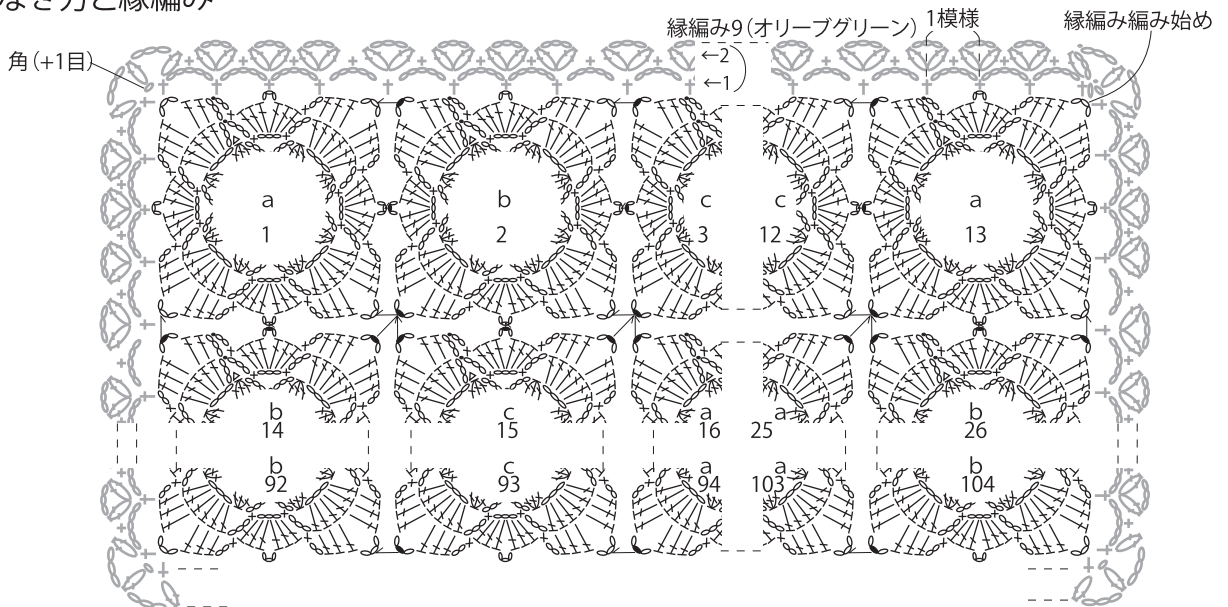

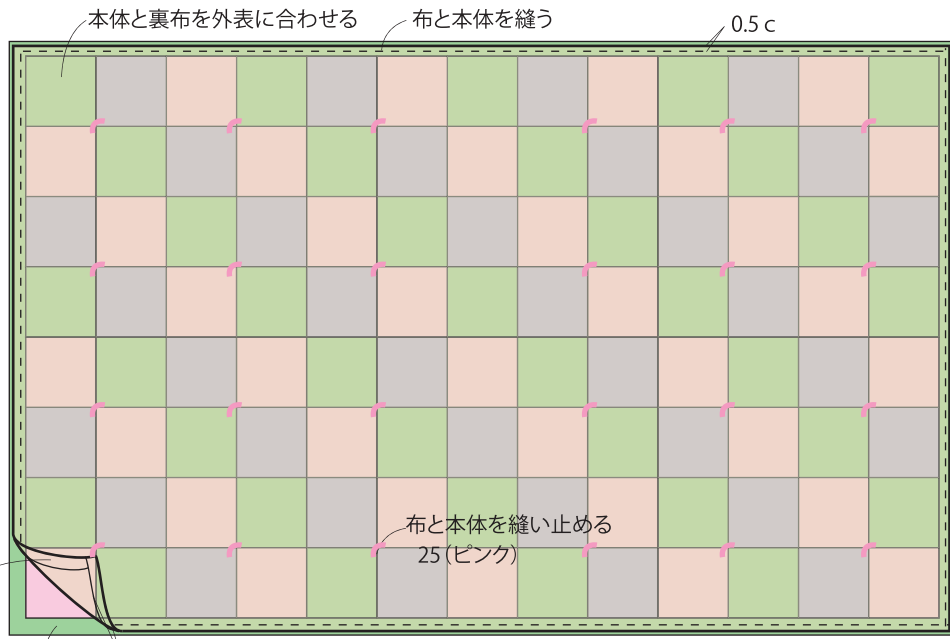
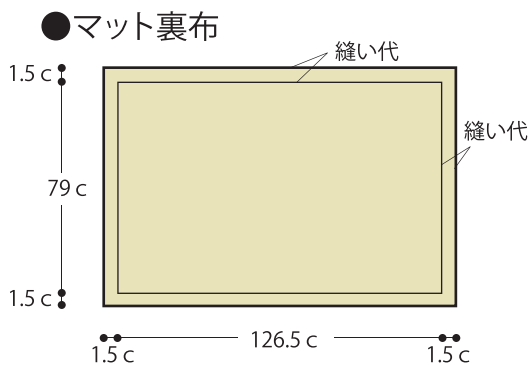

### ● 持ち手付き止めカバー

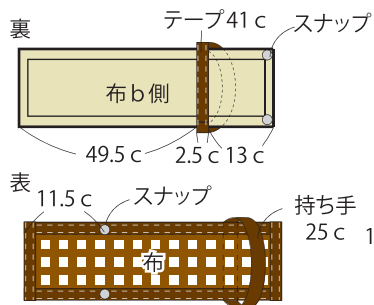
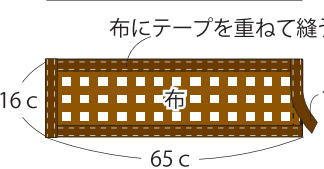
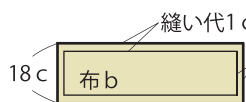
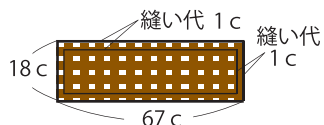

### ● 出来上がり

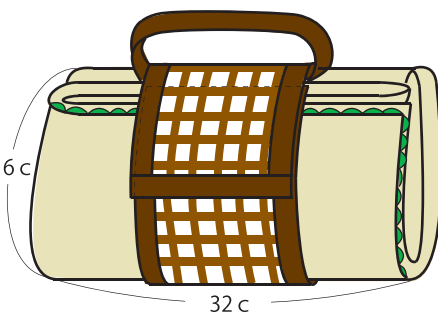

### ● 編み方ポイント【ワインバッグ】

モチーフ小...わの作り目を作り、糸を替えてモチーフを編みます。2枚目からは最終段で編みつなぎ輪にします。  
 底・側面...わの作り目を作り、細編みで増目をしながら編みます。引き続き側面を細編み、模様編みで編みます。模様編みの4段めで輪にしたモチーフを編みつなぎ、モチーフから目を拾い模様編みを輪で編みます。指定の位置から分けて編み、続けて持ち手の鎖編みを編みます。縁編みを輪で編みます。  
 ※配色、配置は図を参照

### ● 側面の細編みと模様編み

(カギ針2/0号)

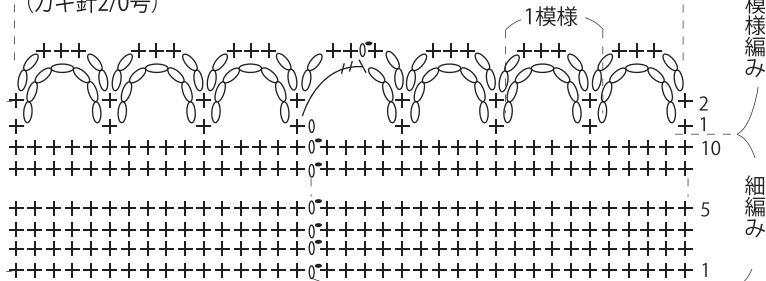

### ● ワインバッグ

(カギ針2/0号)

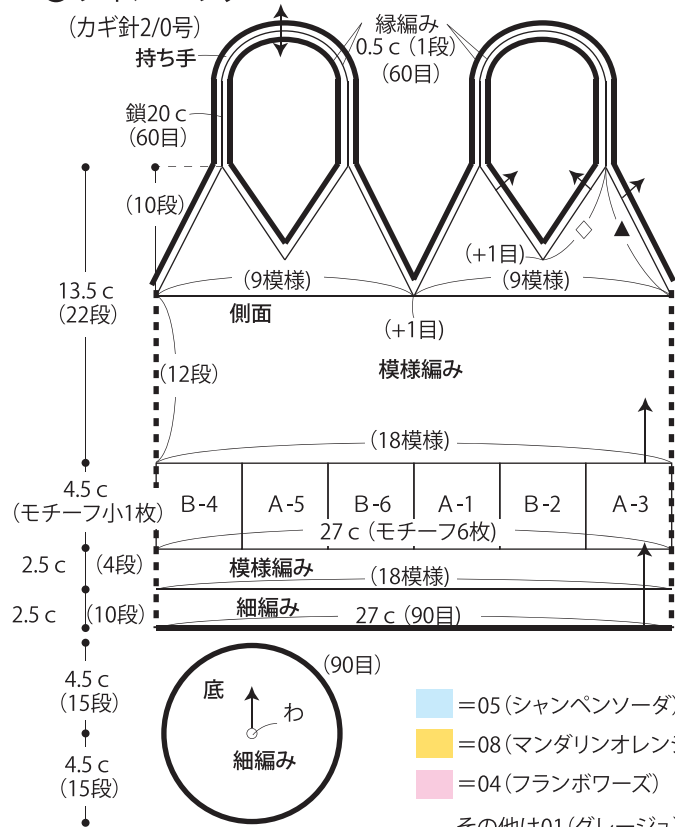

### ● 底 (カギ針2/0号)

◇ = (16目)拾う  
 ▲ = (20目)拾う

| 段数 | 目数 |
|----|----|
| 15 | 90 |
| 14 | 84 |
| 13 | 78 |
| 12 | 72 |
| 11 | 66 |
| 10 | 60 |
| 9  | 54 |
| 8  | 48 |
| 7  | 42 |
| 6  | 36 |
| 5  | 30 |
| 4  | 24 |
| 3  | 18 |
| 2  | 12 |
| 1  | 6  |

毎段 (+6目)  
 (わの中に編み入れる)

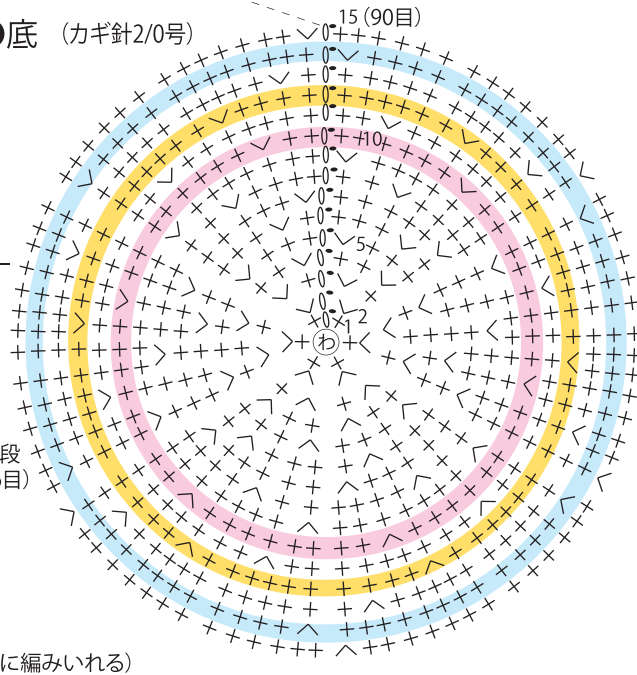

05 (シャンペンソーダ)  
 08 (マンダリンオレンジ)  
 04 (フランボワーズ)  
 その他は01 (グレージュ)

●モチーフ小 (カギ針2/0号) 6枚

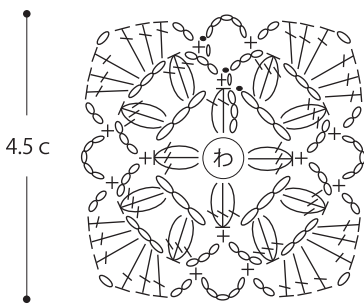

|     | モチーフA 3枚       | モチーフB 3枚       |
|-----|----------------|----------------|
| 3段め | 04 (フランボワーズ)   | 05 (シャンペンソーダ)  |
| 2段め | 08 (マンダリンオレンジ) | 04 (フランボワーズ)   |
| 1段め | 05 (シャンペンソーダ)  | 08 (マンダリンオレンジ) |

●出来上がり

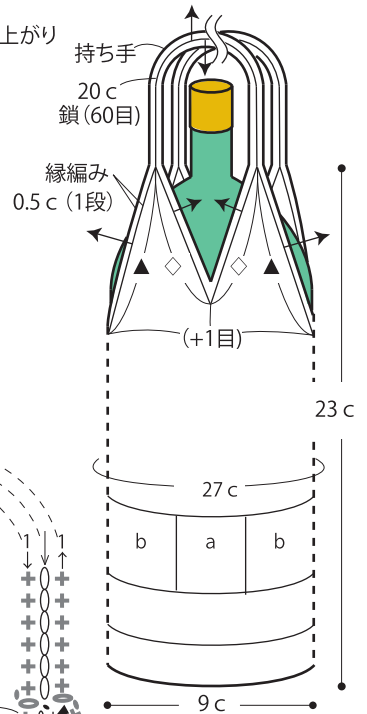

●側面と持ち手 (カギ針2/0号)

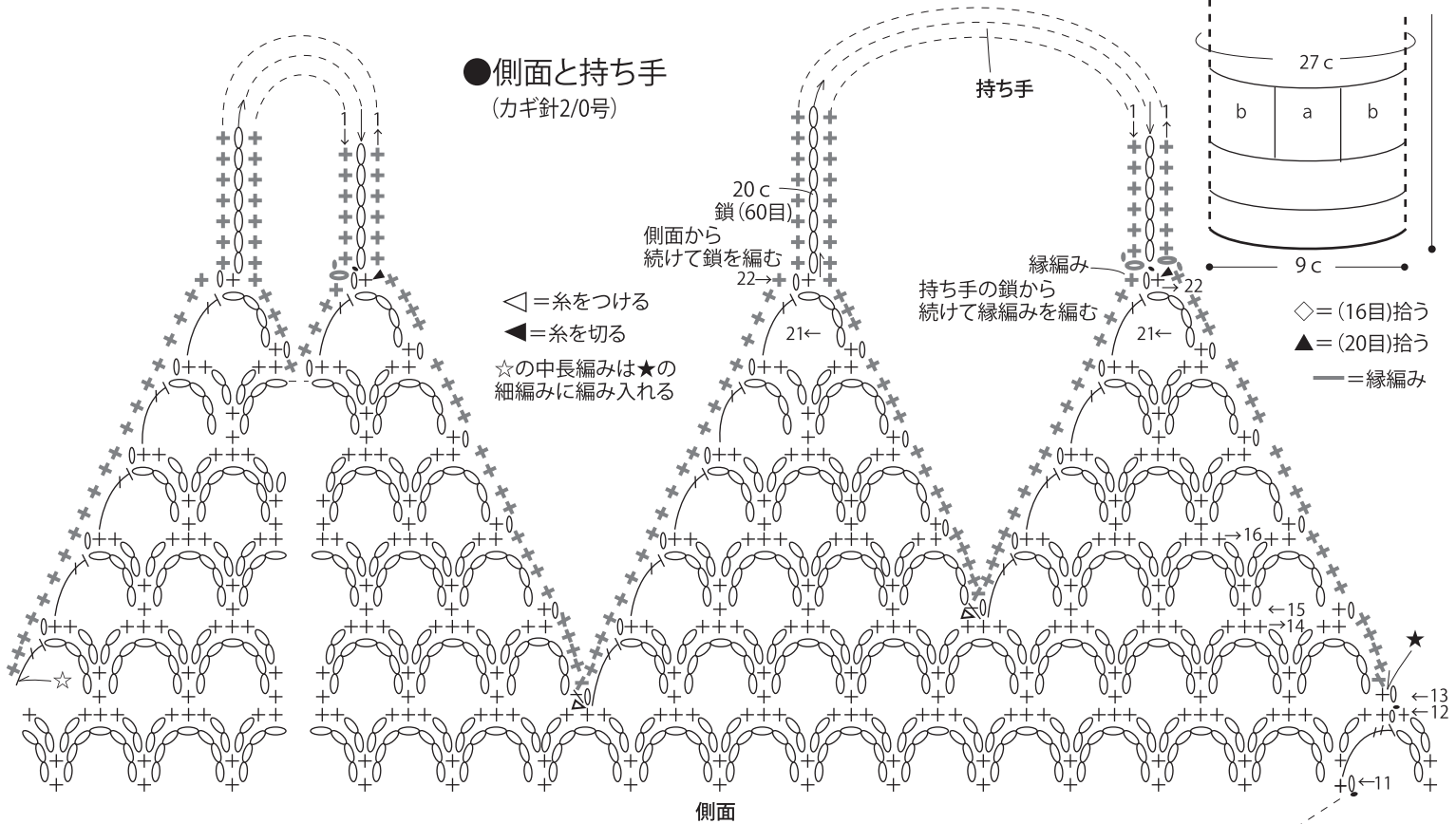

側面

