

＊ ベビーのベストとパンツ ＊



●用意する毛糸 (商品番号一色番号/商品名/数量)

ベスト
609-03/マシュマロ・コットン (30g 玉巻) / 少量
609-08/マシュマロ・コットン (30g 玉巻) / 70g
パンツ
609-03/マシュマロ・コットン (30g 玉巻) / 65g
609-08/マシュマロ・コットン (30g 玉巻) / 30g

●使用針 (棒針編みの場合は、とじ針を準備してください。)

カギ針3/0号・4/0号、刺繍糸少量、平ゴム0.8cm幅×90cm

●出来上り寸法

ベスト
胸囲60cm背肩幅26cm着丈29cm

パンツ
胴囲47cmはき丈24cm (ベルトは含まない)

●ゲージ (10cm平方)

模様編みA 30目×11.5段

★ゲージやサイズは編み手により異なります。ゲージが合わない場合は針の号数を変えて編んでください。又はゲージを取り直して編んでください。

●編み方ポイント

ベスト・・・共鎖の作り目を作り、後・前身頃を続けて模様編みAで編みます。袖ぐりからは右前身頃、後身頃、左前身頃の順に分けて編みます。まよめ・・・肩を鎖はぎで付けます。裾、衿ぐり、前立てを続けて縁編みを輪で編みます。袖ぐりに縁編みを輪で編みます。編みぐるみボタン・・・わの作り目を作り、細編みで編みぐるみボタンを編みます。てんとう虫は頭・目・触覚を付けます。ボタンホールは編み目を使います。

●縁編みの編み方 (カギ針4/0号) 08 (ホワイト) 1模様

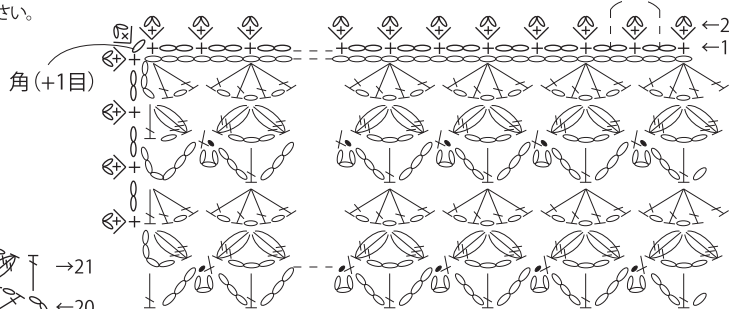

●右前身頃 (カギ針4/0号) 08 (ホワイト)

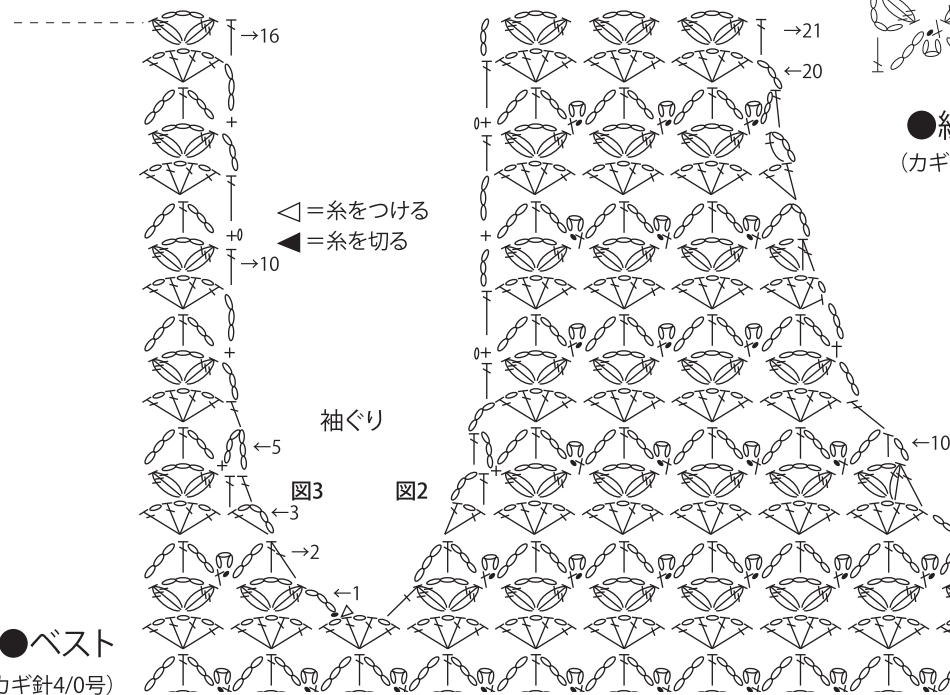

●縁編み (カギ針4/0号)

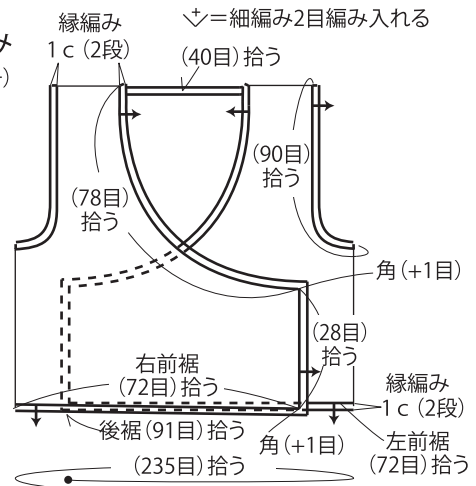

●ベスト (カギ針4/0号)

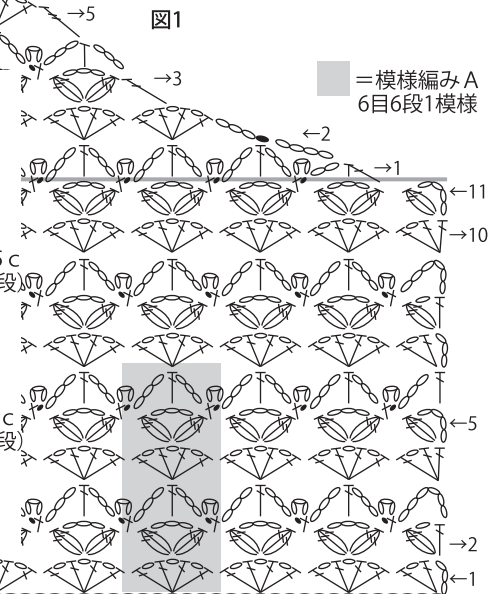
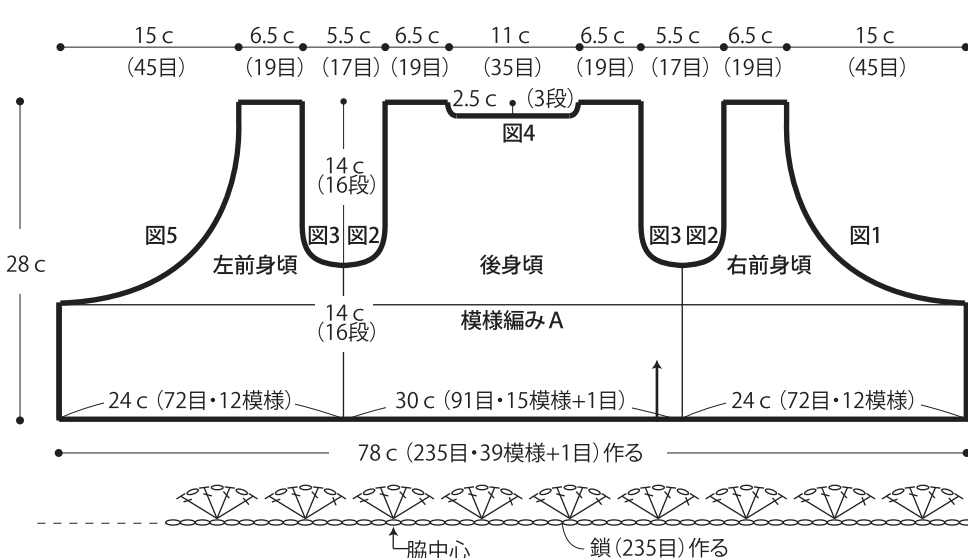

●左前身頃 (カギ針4/0号)

08(ホワイト)

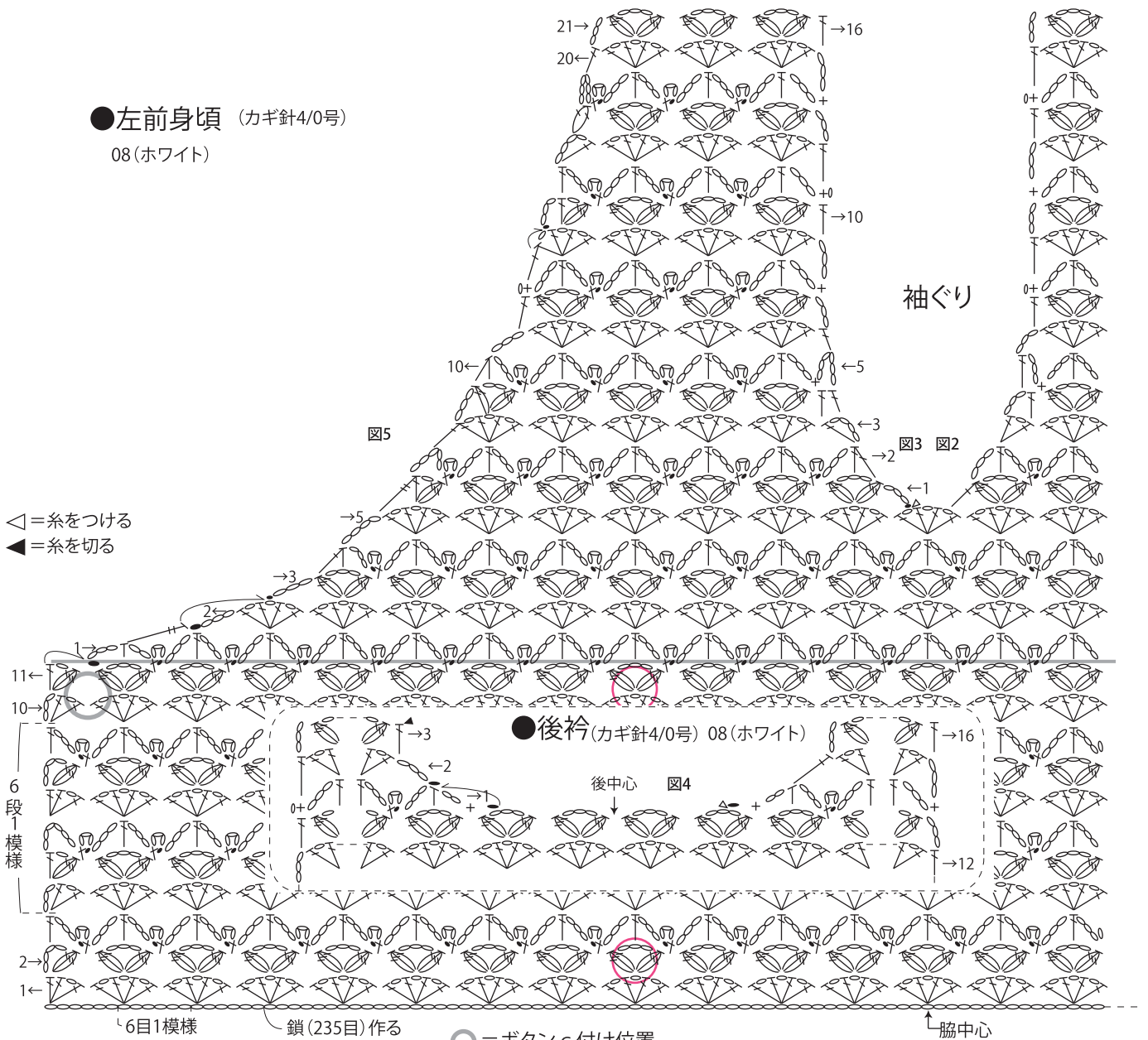

●編みぐるみボタン (カギ針3/0号)

パーツa (2枚) パーツb (2枚) パーツc (2枚)

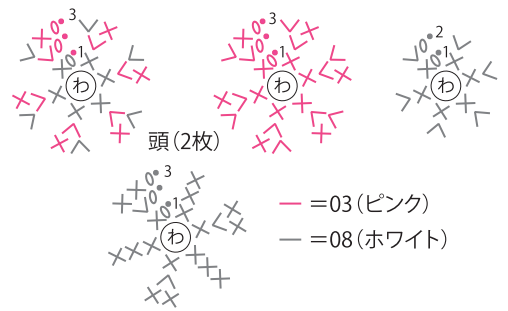

ボタンc (1個)

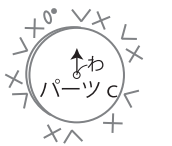

てんとう虫ボタン (2個)

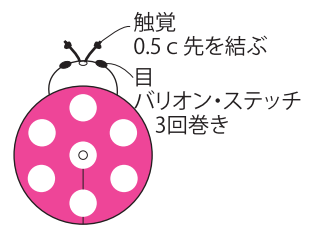
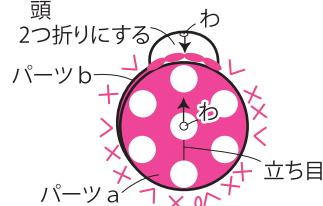

パーツaとパーツbを外表に合わせ細編みで編み付ける。途中に頭をはさみ、その部分は引き抜きで、パーツa・b・頭を編み付ける

触覚・目は黒の刺繍糸

●右パンツ 03(ピンク)

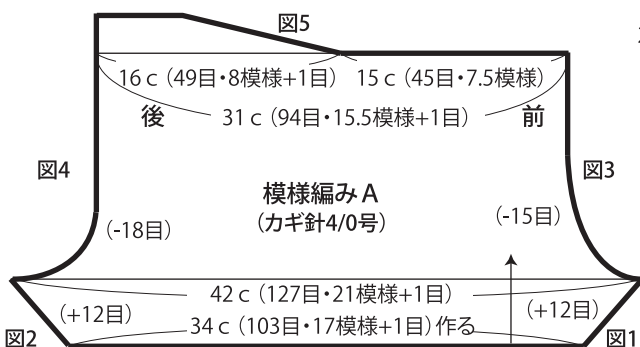

●左パンツ 03(ピンク)

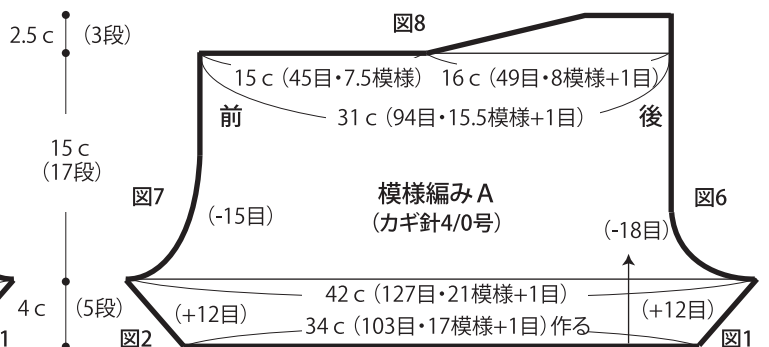

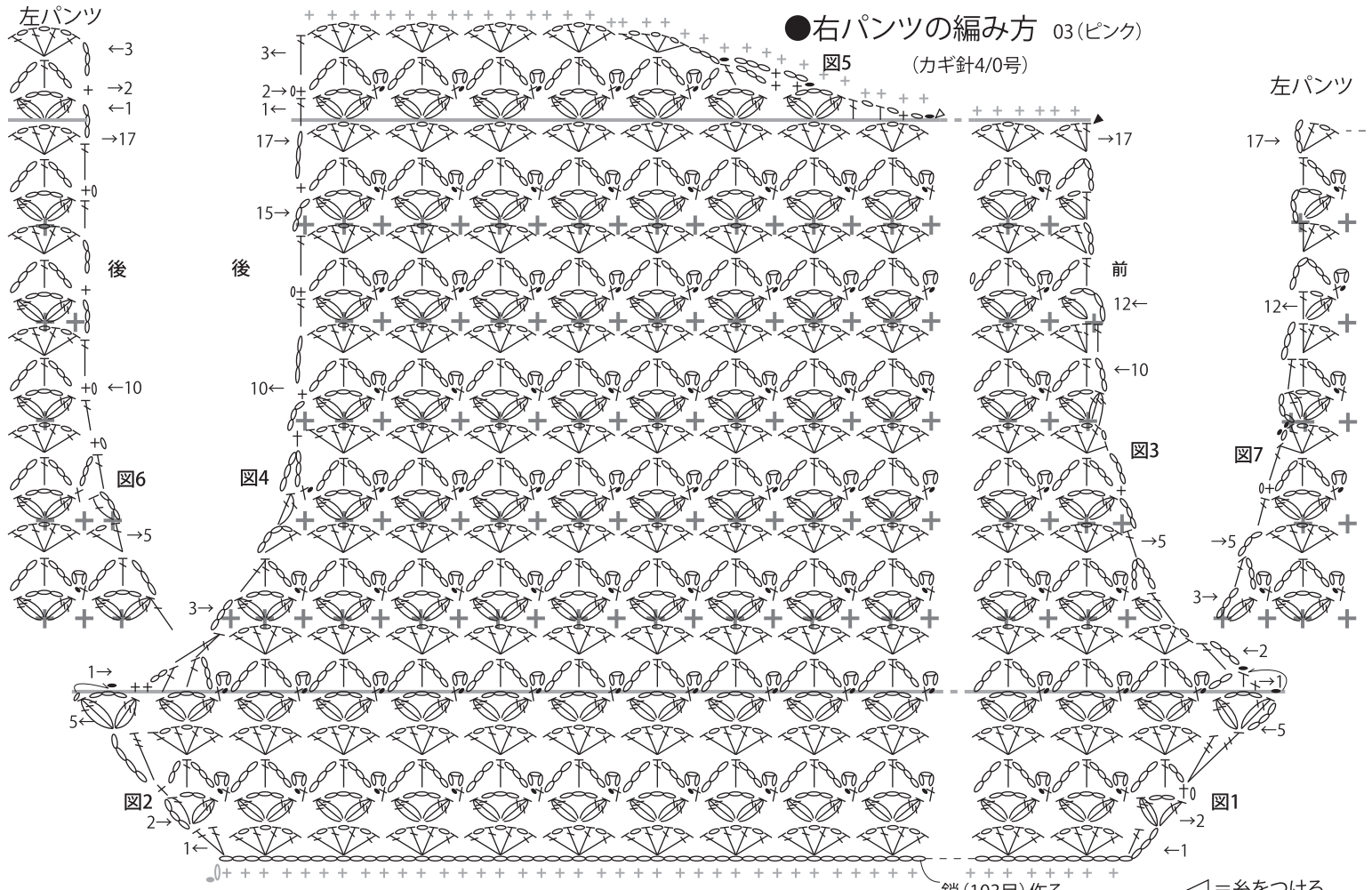

●右パンツの編み方 03(ピンク)
(カギ針4/0号)

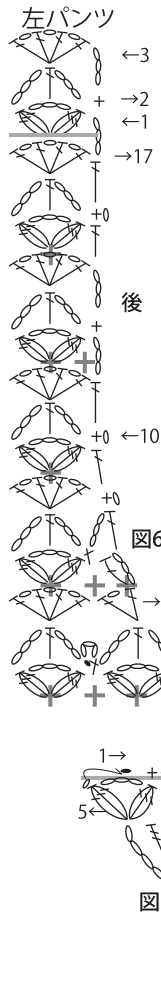

左パンツ
後
前

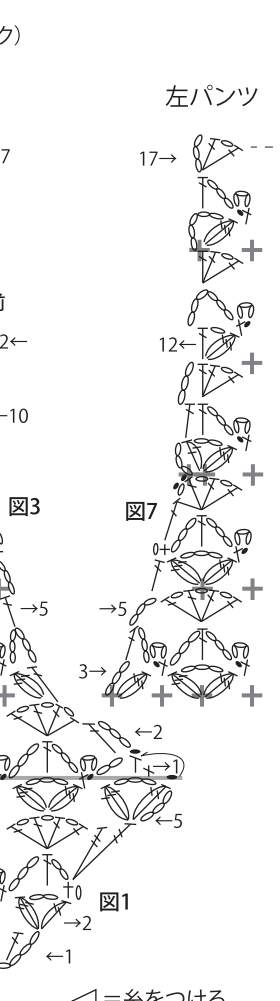

●模様編みB (カギ針4/0号) 03(ピンク)

●模様編みB' (カギ針4/0号) 03(ピンク)

●左パンツの編み方 03(ピンク)
(カギ針4/0号)

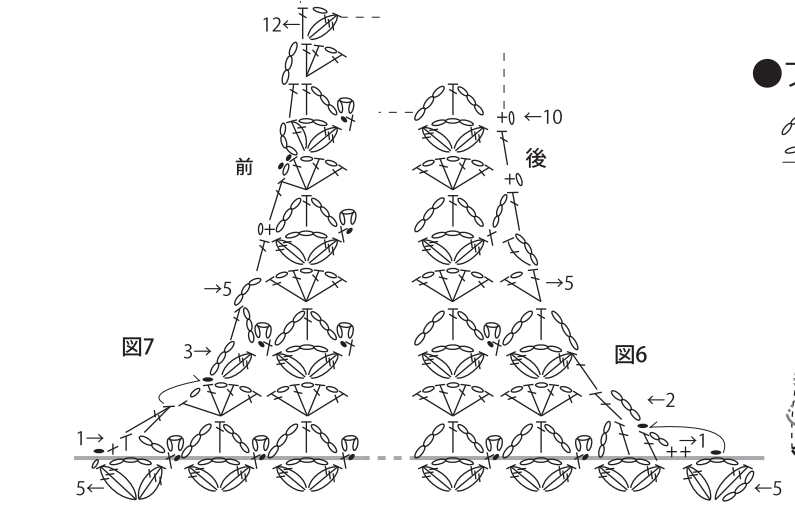
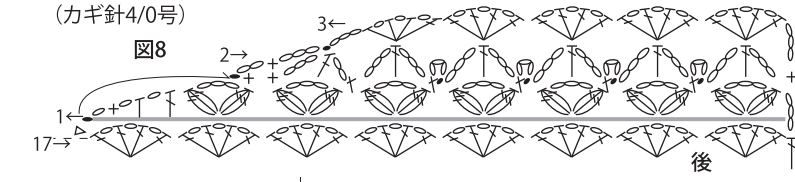

●フリル (カギ針4/0号) 08(ホワイト)

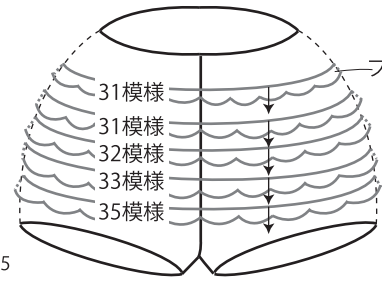
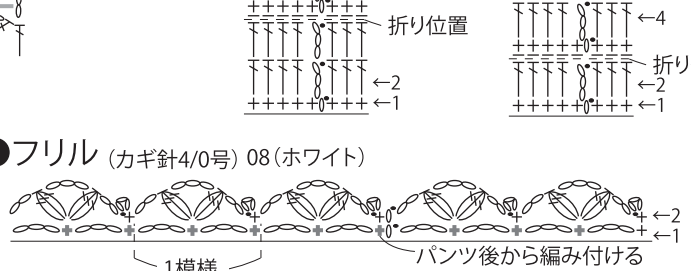

●ベルトと足口まとめ

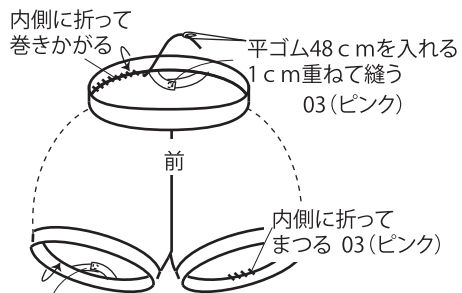
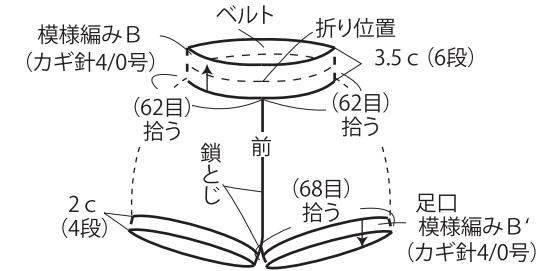

●編み方ポイント

右パンツ・・・共鎖の作り目を作り、模様編みで増減して編みます。左パンツは右パンツと対称に編みます。

まとめ・・・股下を鎖とじで付けます。左右のパンツを中表に合わせ、股上の前から後まで続けて鎖はぎをします。指定の位置にフリルを輪で編み付けます。ベルトと足口に模様編みB・B'を輪で編みます。折り位置で内側に折り込み1段めの細編みの頭に巻きかかります。途中に平ゴムを入れます。