

＊ アラン模様のバッグ ＊



●用意する毛糸(商品番号一色番号/商品名/数量)

372-03/Downy tam(ダウニータム)(80g玉巻)/160g
372-08/Downy tam(ダウニータム)(80g玉巻)/105g

●使用針・用具

2本棒針12号、カギ針8/0号・10/0号、縄編み針、
布地60cm×60cm、角かん30mm4個、
ボタン・・・A-349-15直径15mm1個、
マグネットボタン1個、厚紙30cm×12cm

●出来上り寸法

周囲84cm 深さ23.5cm

●ゲージ(10cm平方)

模様編みA 20目×20段
模様編みB 18.5目×20段
メリヤス編み(裏) 13.5目×20段
細編み 13.5目×16段

●編み方ポイント

側面・・・一般的な作り目を作り、メリヤス編み・裏メリヤス編み・模様編みA・Bで編みます。引き続き減目をして、メリヤス編みを編み、編み終わりは伏せ止めをします。2枚編み、脇をすくいとじをします。指定の位置に引き抜き編みを(カギ針10/0号)で編みます。底・ベルト・持ち手・・・共鎖の作り目を作り、細編みで編みます。底は周りに2段細編みを編みます。ベルトは角かんをはさみ裏側でまつります。持ち手は増減目をして編み、指定の位置を外表に合わせて巻きかがります。角かんに付けます。
まとめ・・・側面にベルトと持ち手を縫い付け、側面と底を巻きかがります。内袋を縫い、バッグの内側に入れます。側面の折り位置で内側に折り、内袋をはさんで側面にまつり付けます。ボタン付きひもとループ付きひもを編んで付けます。内側にマグネットボタンを付けます。

★ゲージは編み手により異なります。ゲージが合わない場合は針の号数を替えて編んでください。又はゲージを取り直して編んでください。

●側面 2枚 (12号針)

03(アンティークグリーン)

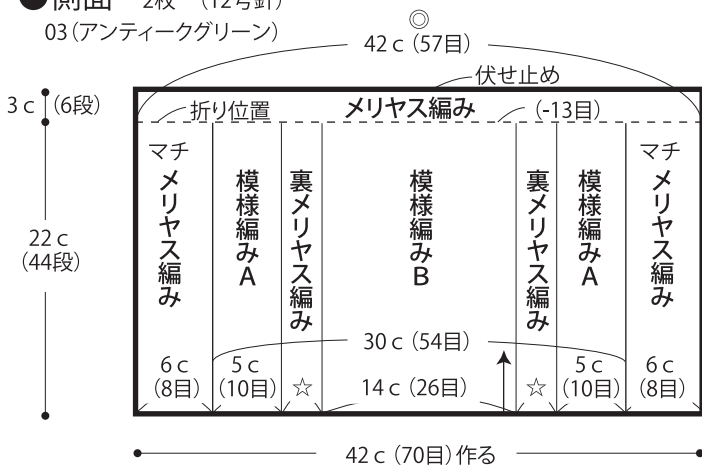

●底(カギ針8/0号)

08(ブルーグレー)

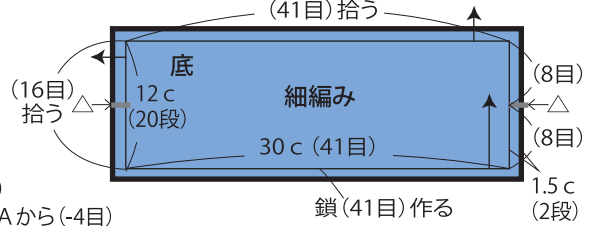

☆=3c (4目)
◎=模様編みAから(-4目)
模様編みBから(-5目)

※底から目を拾い2段立ち上げます。

●側面の編み方(12号針)

□ = □ 裏目

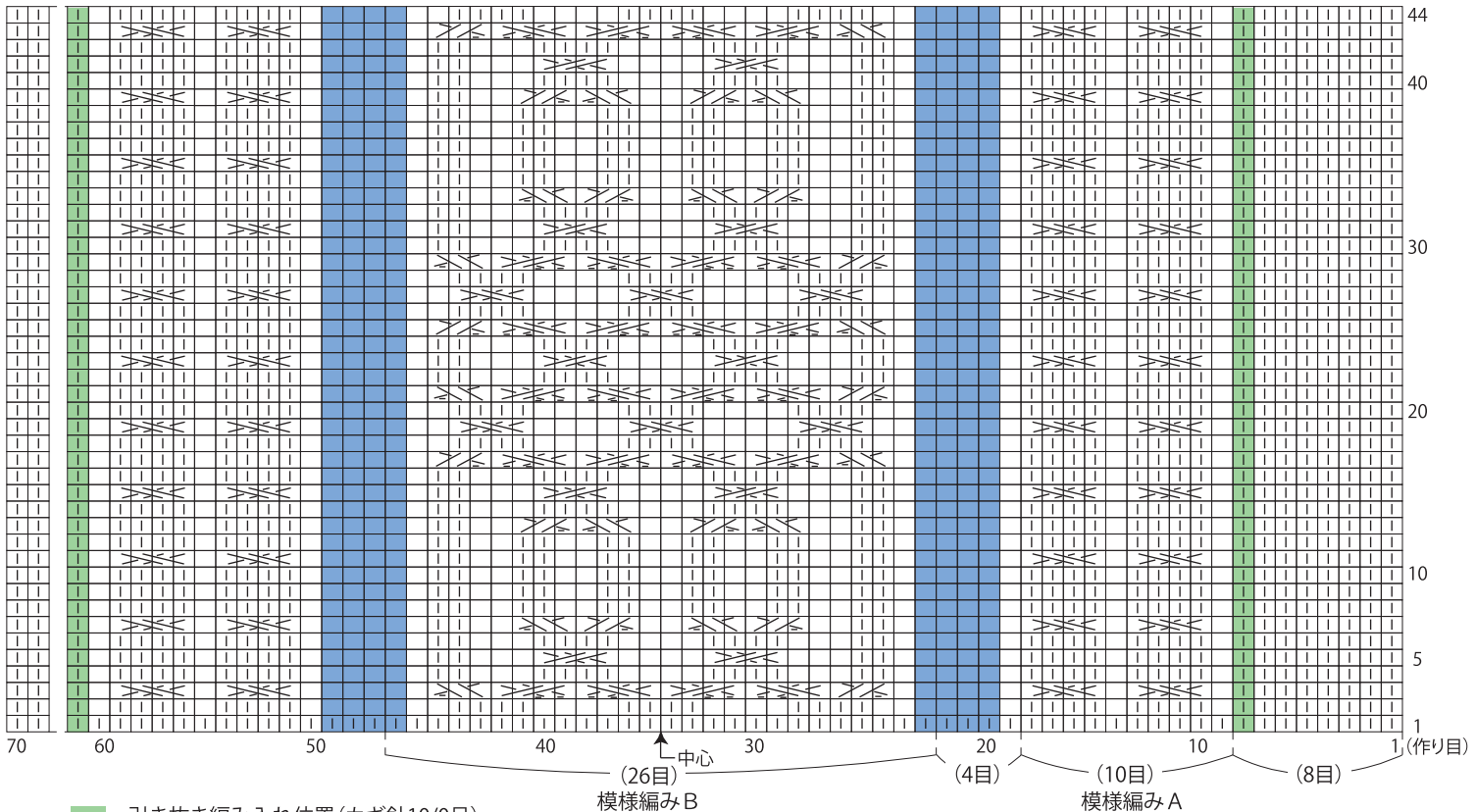

■ = 引き抜き編み入れ位置(カギ針10/0号)
模様編みA側に鎖ができるように編む
03(アンティークグリーン)

■ = ベルト付け位置

☒☒ = 右上2目左裏1目の交差目 ☒☒☒ = 右上2目左裏2目の交差目
☒☒☒ = 左上2目右裏1目の交差目 ☒☒☒☒ = 左上2目右裏2目の交差目

●ベルト 4枚 細編み
(カギ針8/0号)
08(ブルーグレー)

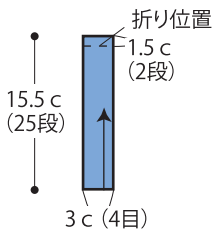

●角かんの付け方

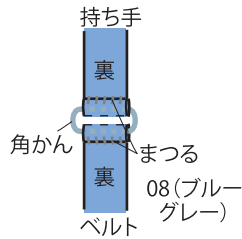

●持ち手 2枚 細編み
(カギ針8/0号)

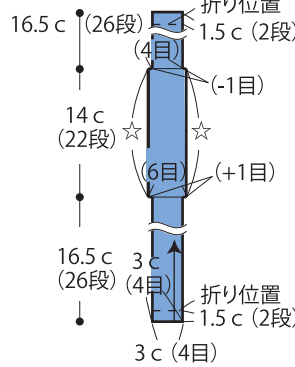

●持ち手の編み方
2枚 (カギ針8/0号)

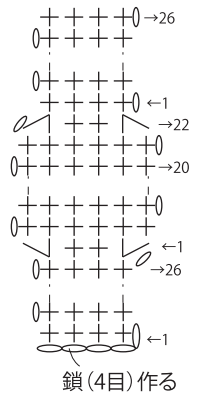
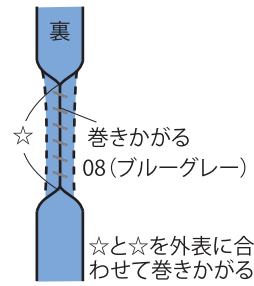

●ボタン付きひも (カギ針8/0号)
03(アンティークグリーン)

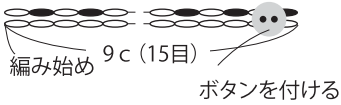

●ループ付きひも
(カギ針8/0号)
03(アンティークグリーン)

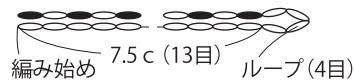

∨ = 細編み2目編み入れる
∧ = 細編み2目一度

●ポケット

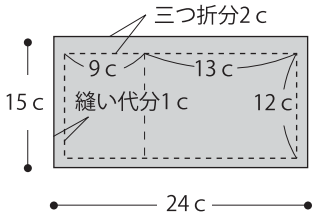

上部を3つ折りにして縫い、他の3辺は縫い代位置を内側にアイロンで押さえておく

●ポケットの付け方

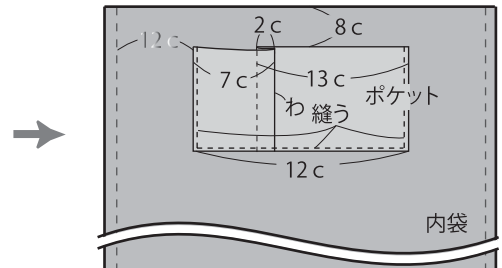
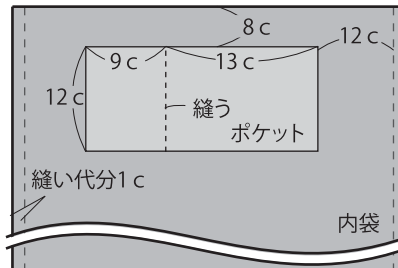

●内袋

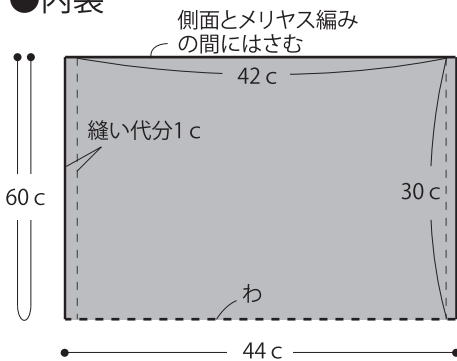

●底のマチ

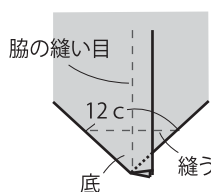

ポケットを付けた内袋を中表に合わせて、脇を縫う。底のマチを縫い、中表のまま本体に入れる。

●底台紙

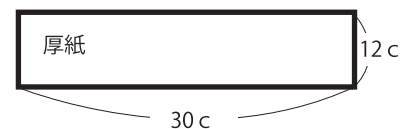

●まとめ

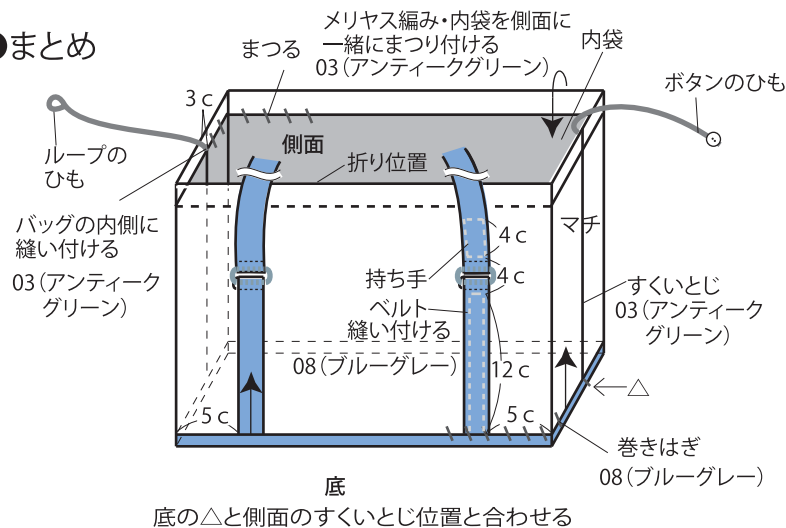

●出来上がり

