



17. デイリーカーディガン

21 ページの作品

- 用意する毛糸 (商品番号一色番号 / 商品名 / 数量)
578-07 / ビューティーシルクコットンUV (30g 玉巻) / 360g
- 使用針・用具
カギ針 5/0号・6/0号、ボタン A-361-15 直径15mm 1個
- 出来上り寸法
胸囲94cm 背肩幅38cm 着丈54cm 袖丈25cm
- ゲージ (10cm 平方)
模様編み (カギ針6/0号) 25目 × 9段

●編み方ポイント

後・前身頃・袖・・・共鎖の作り目で目を作り、図を参照して模様編みで編みます。
まどめ・・・肩は鎖の引き抜きはぎ、脇・袖下は鎖の引き抜きとじします。袖口、身頃の編み端一周に縁編みを輪の往復編みで編みます。袖と身頃を中表に合わせて鎖の引き抜きとじでつけます。左前身頃にボタンを付けます。
※すべて2本どりで編みます。ボタンホールは模様の空間を使います。

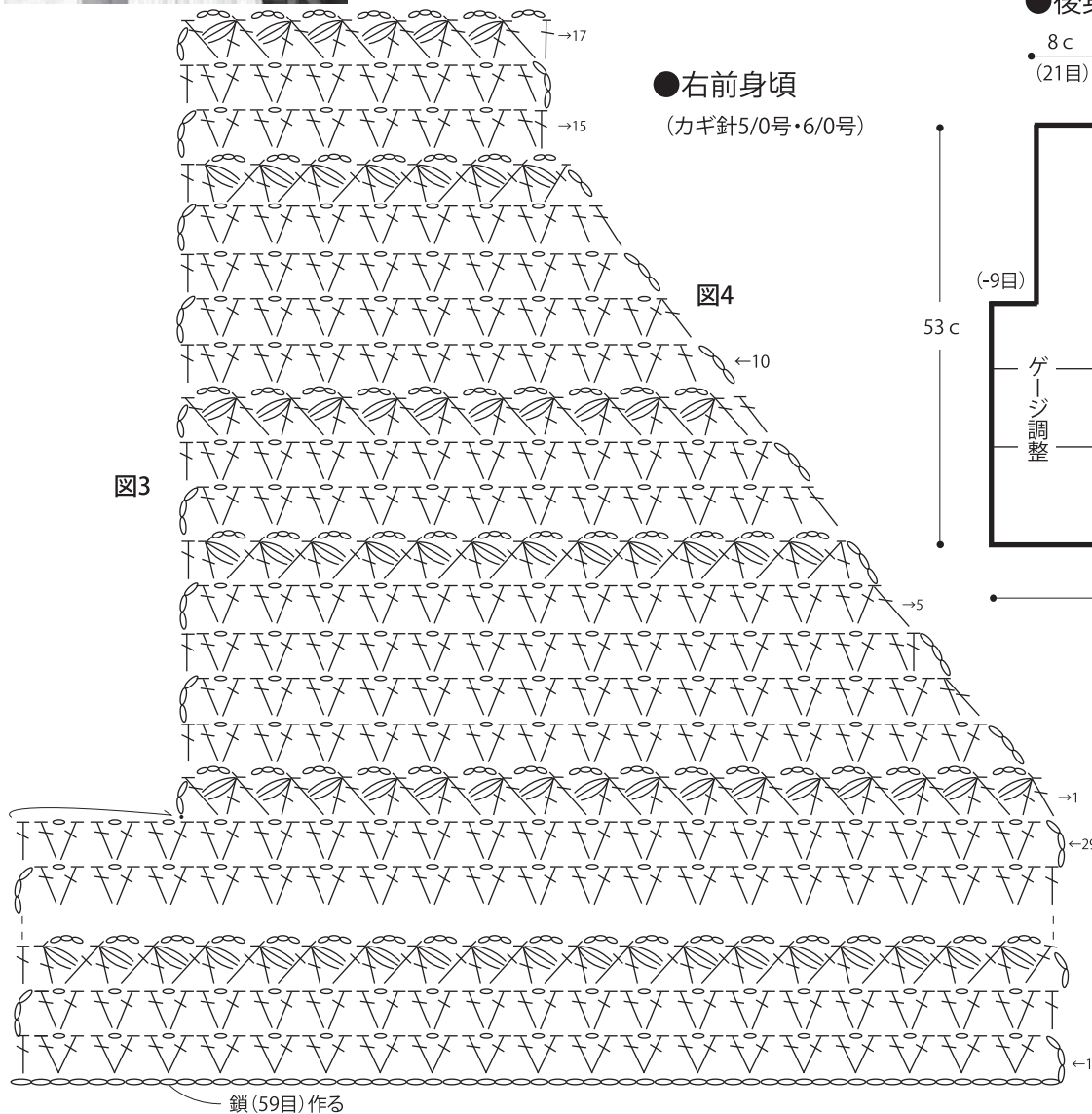

●後身頃

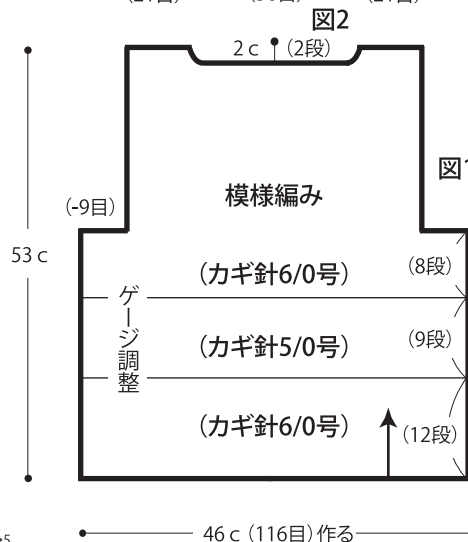
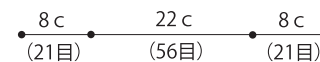

●右前身頃

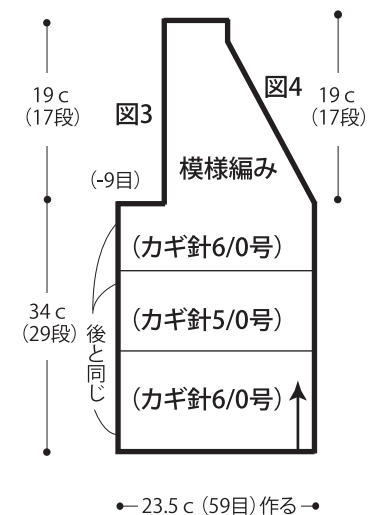
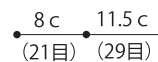

= 中長編み3目の玉編み目と長編み2目の5目一度

※中長編み3目の玉編み目と長編み2目の5目一度の編み方はスマートフォン・携帯電話でご覧いただけます。



※パソコンからご覧いただく場合は

 よりご覧ください。

●縁編み

●後身頃

(カギ針5/0号・6/0号)

後衿ぐり中心

図2



図1

●縁編み(カギ針5/0号)



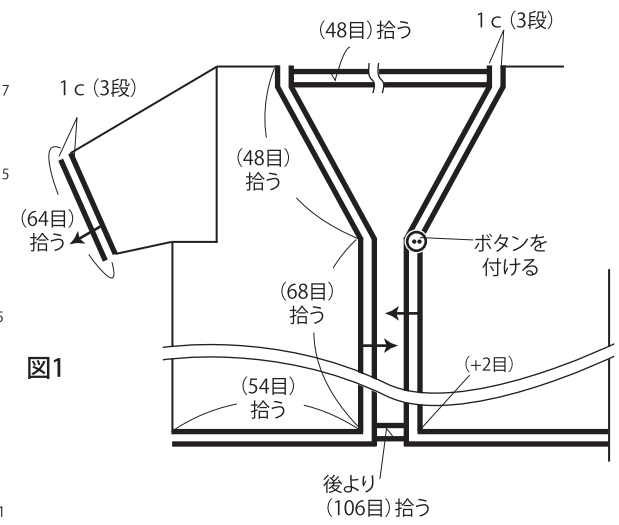
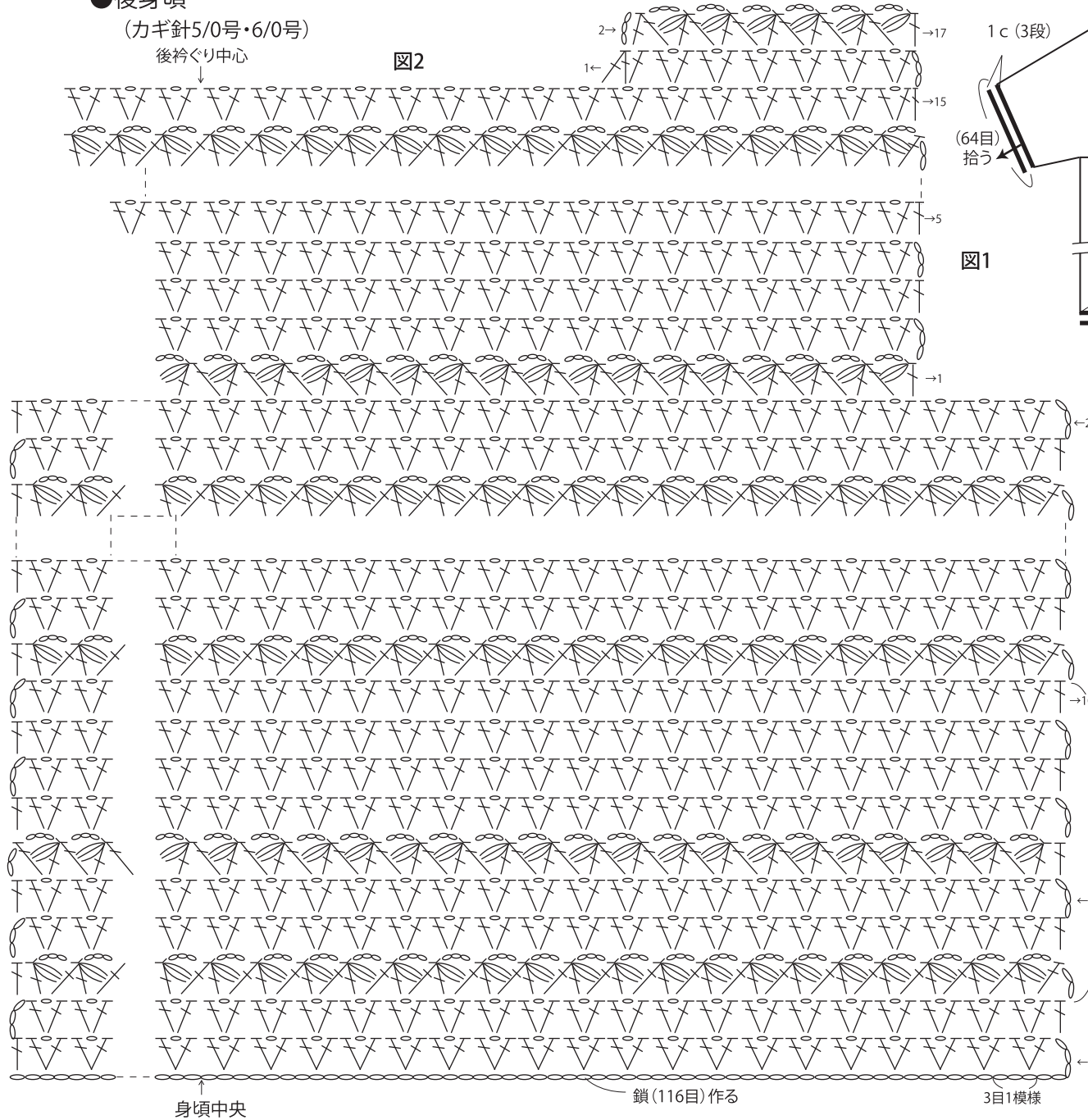
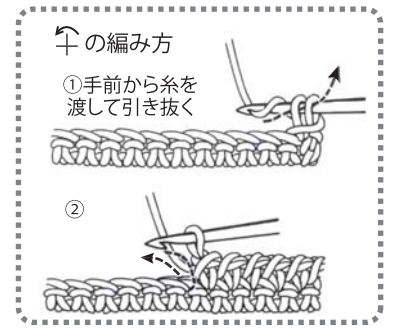
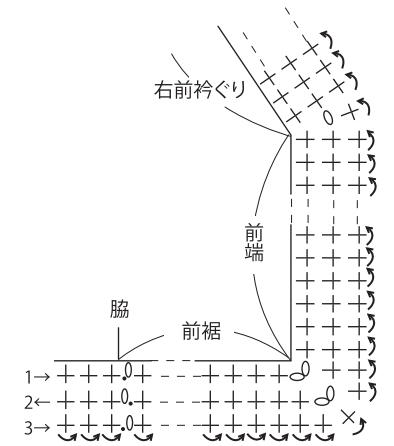
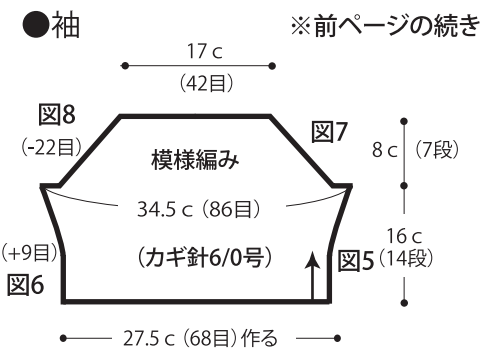
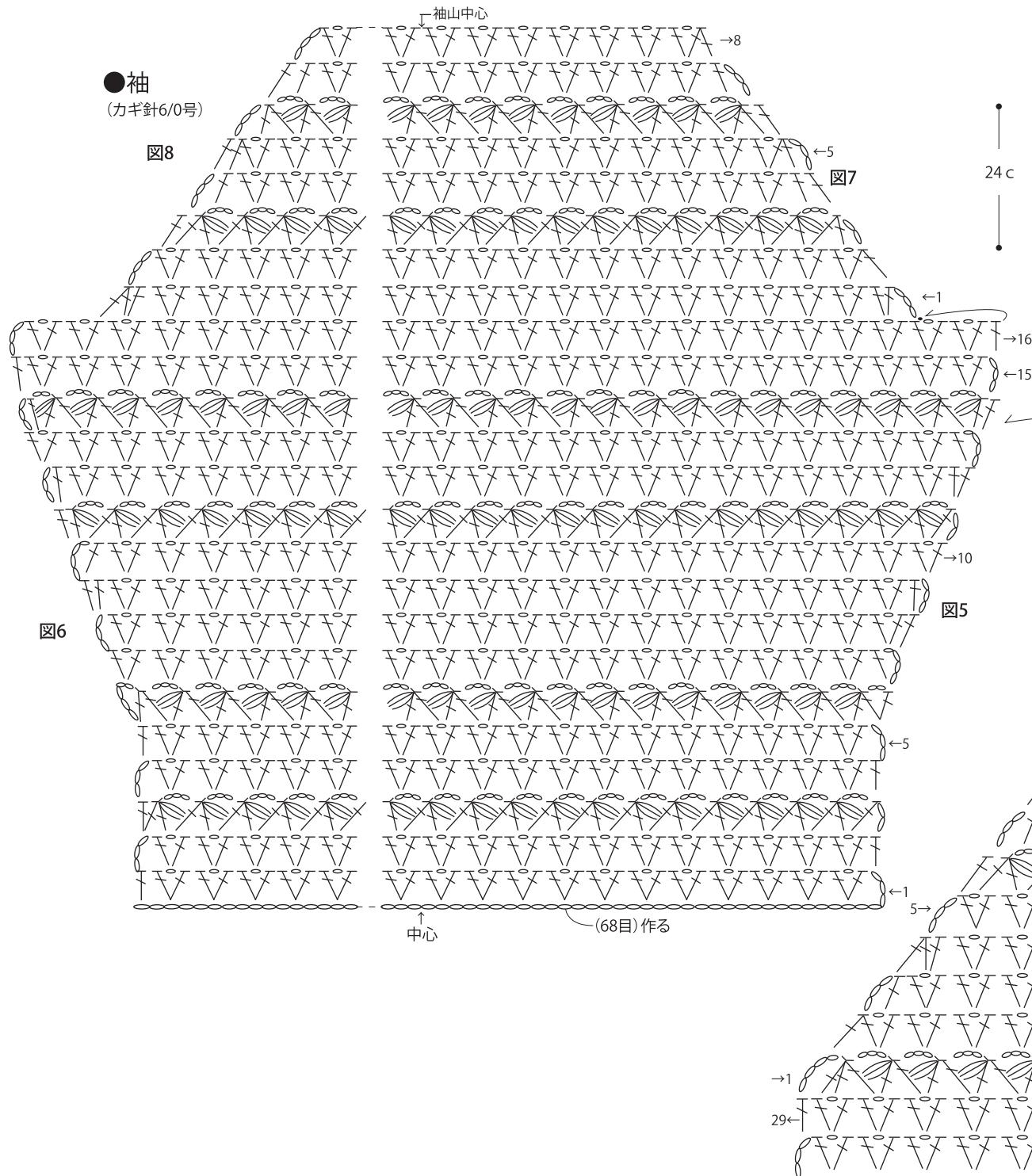

●左前衿ぐり
(カギ針6/0号)

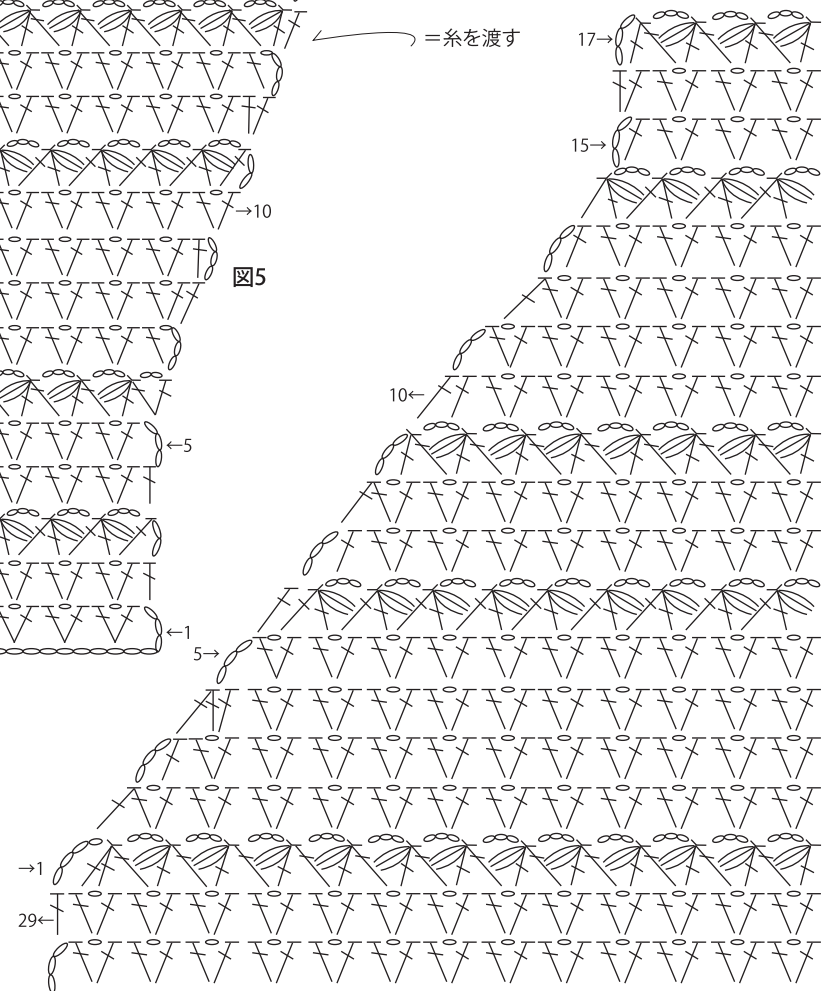

★ゲージは編み手により異なります。ゲージが合わない場合は、針の号数を変えて編んでください。又はゲージを取り直して編んでください。