

# NO. 08

## 13ページの作品



- 用意する毛糸(商品番号・色番号/商品名/数量)  
509-7/ネップツイード・オールド (40g玉巻)/550g
- 使用針(棒針編みの場合は、とじ針を準備してください。)  
2本棒針 10号、12号、4本棒針 10号
- 用具  
ボタン A-338-25...直径2.5cm 5個
- 出来上り寸法  
胸囲96cm/背肩幅42cm/着丈75cm
- ゲージ(10cm平方)  
模様編みA・B 14目×19段  
かのご編み 11目×19段  
メリヤス編み・模様編みC 10目×19段

●編み方ポイント  
前後身頃...一般的な作り目を作り、後身頃は2目ゴム編みを編み、かのご編みと模様編みAで編みます。前身頃は2目ゴム編みを編み、かのご編み、模様編みB・Cで編みます。右前身頃の模様編みCでボタンホールを作ります。  
身頃脇と袖ぐりの減目は端1目立てて編みます。  
まとめ...脇はすくいとじ、肩は引き抜きはぎをします。袖ぐりから拾い目して、2目ゴム編みを輪で編みます。編み終わりは表目は表目、裏目は裏目に編んで伏せ止めをします。  
フード...前後身頃の衿ぐりから拾い目して、メリヤス編みと模様編みCを身頃から続けて図のように編みます。編み終わりは中表に合わせ、引き抜きはぎをします。左前身頃にボタンを付けます。

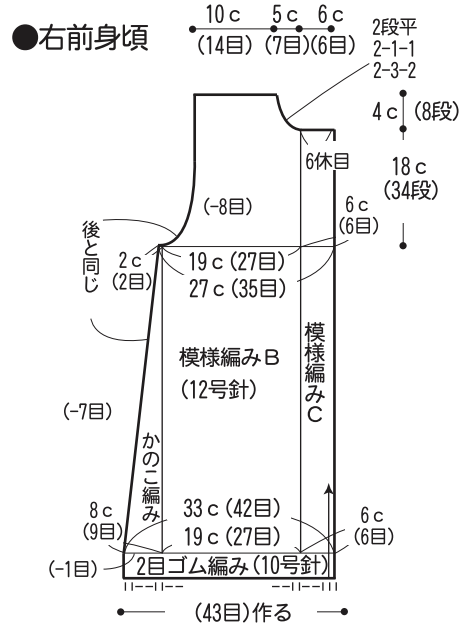
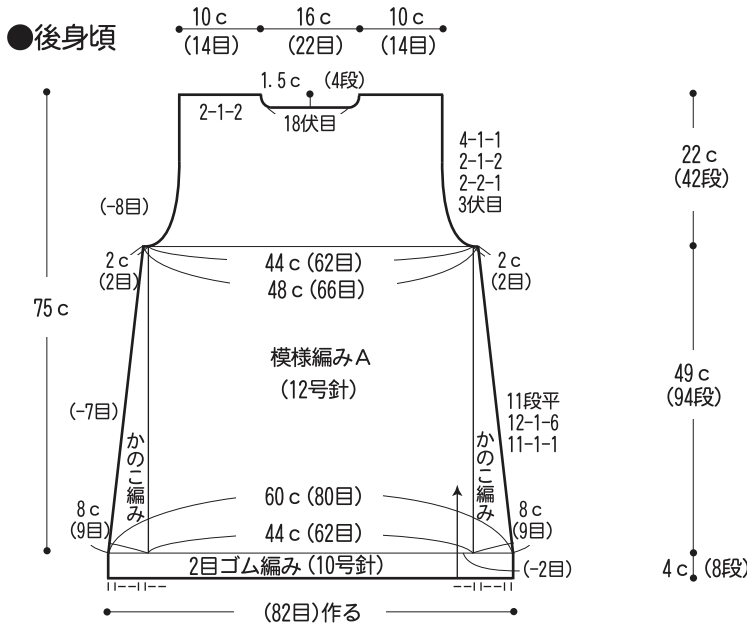

※左前身頃は右前身頃と対称に編みますが模様は同じです。

### ●ボタンホールの編み方 (12号針)

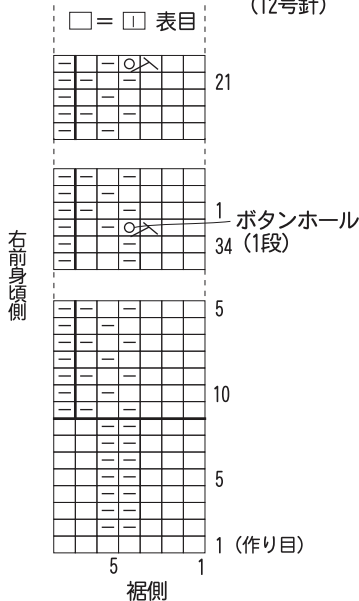

### ●フード

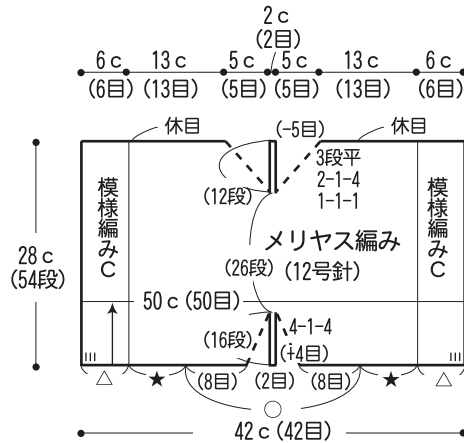

- △=前身頃△より(6目)拾う
- ★=前身頃★より(6目)拾う
- =後身頃○より(18目)拾う

### ●まとめ

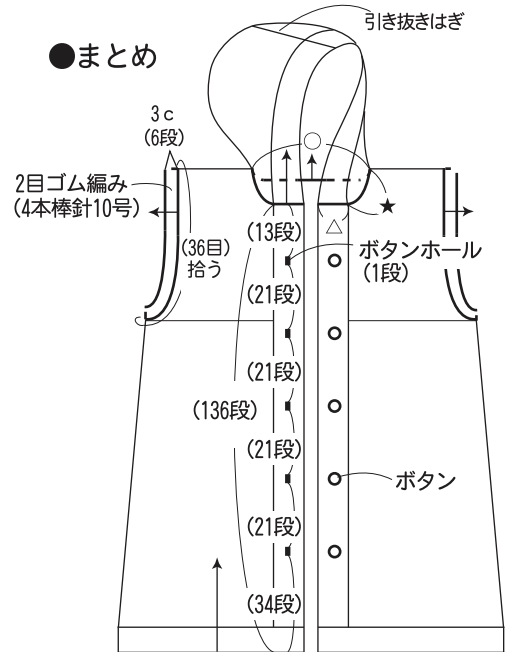

●後身頃 模様編み編み方図 (12号針)

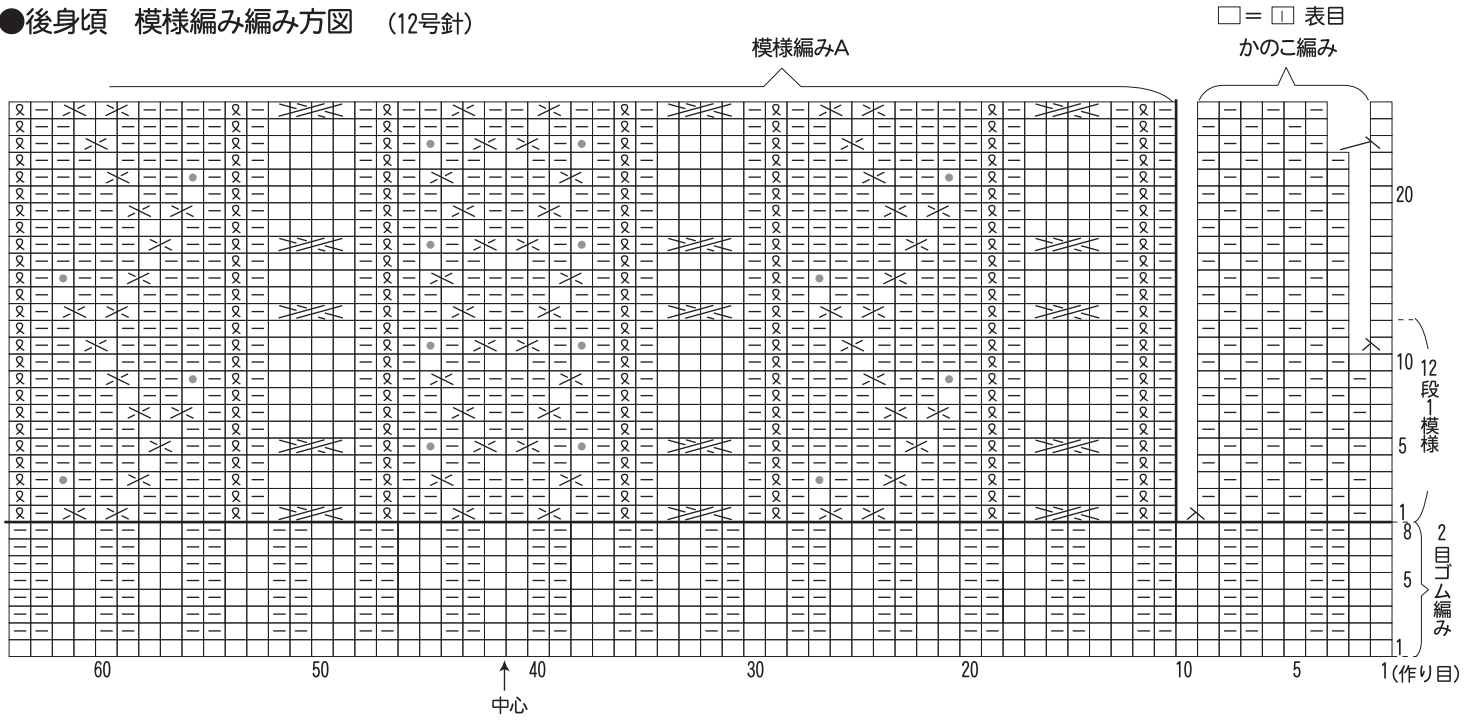

●右前身頃 模様編み編み方図 (12号針)

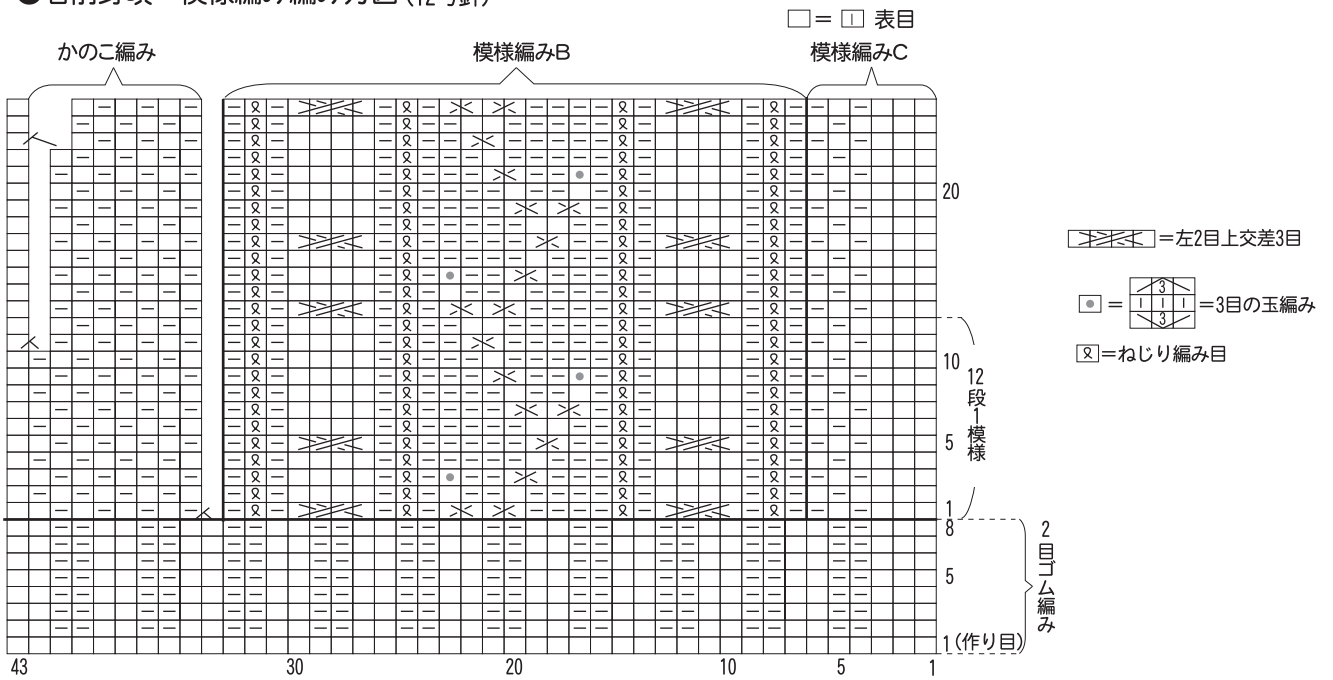

★ゲージは編み手により異なります。ゲージが合わない場合は、針の号数を変えて編んでください。又はゲージを取り直して編んでください。