

# モチーフビッグバッグ

- 使用糸・・・クリスマスローズ/01 (40g 玉巻)/35g  
クリスマスローズ/03 (40g 玉巻)/25g  
クリスマスローズ/04 (40g 玉巻)/85g  
クリスマスローズ/07 (40g 玉巻)/180g  
クリスマスローズ/08 (40g 玉巻)/40g

■使用針・用具・・・カギ針7/0号

■出来上がり寸法・・・編み図参照

■ゲージ(10cm平方)・・・模様編みB 13.5目×13.5段  
細編み 22目×11段

## ■編み方ポイント

側面・・・鎖4目でわの作り目を作り、編み図を参照して、模様編みAで編みます。同じものを2枚編みます。

マチ・・・鎖の作り目を作り、模様編みBで編みます。側面とマチを中表に合わせ、細編みでとじます。

持ち手・・・側面とマチより目を拾い、輪に編みます。

まとめ・・・持ち手部分をすじ編みより内側に折り返し、引き抜き編みを輪に編みます。

★ゲージは編み手により異なります。ゲージが合わない場合は、針の号数を変えて編んでください。又はゲージを取り直して編んでください。

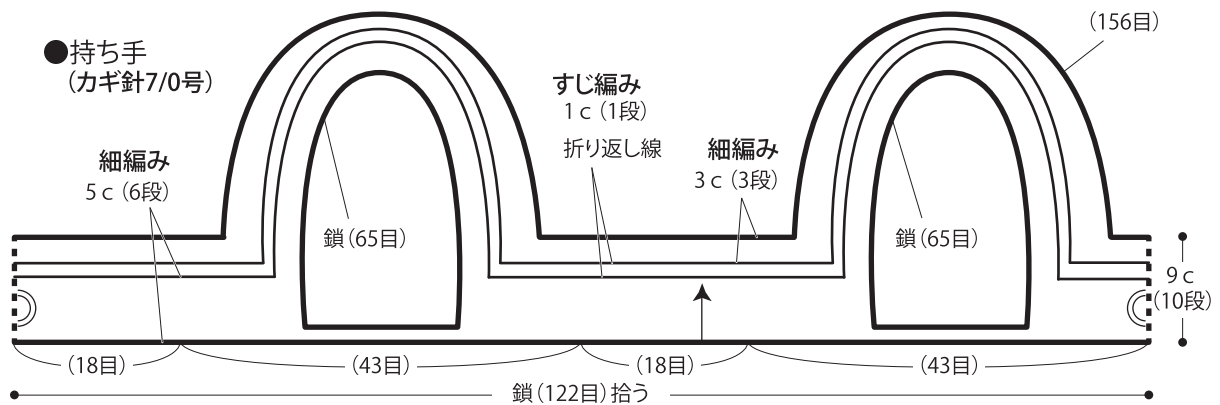

## ●側面 2枚

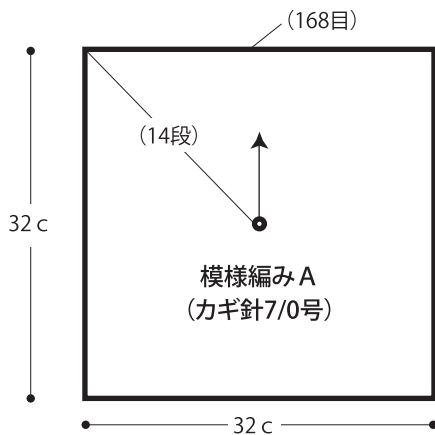

## 引き抜き編み(1段)

すじ編みからバランスよく目を拾い、輪に編む

## 引き抜き編み(1段)

鎖と最終段を外表で合わせ (65目) 拾い、輪に編みながらとじる

## ●まとめ (カギ針7/0号)

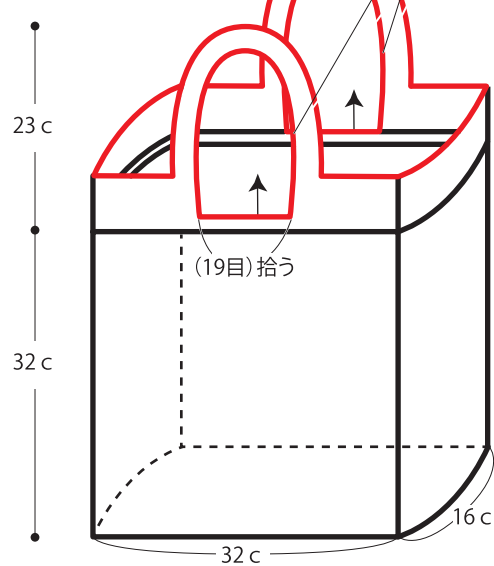

## ●マチ

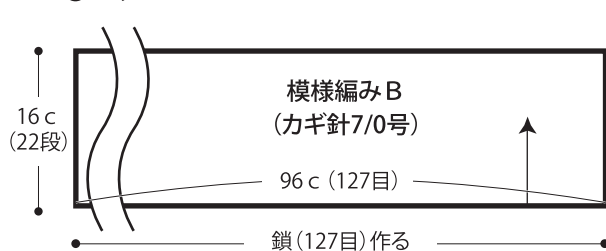

●側面 2枚

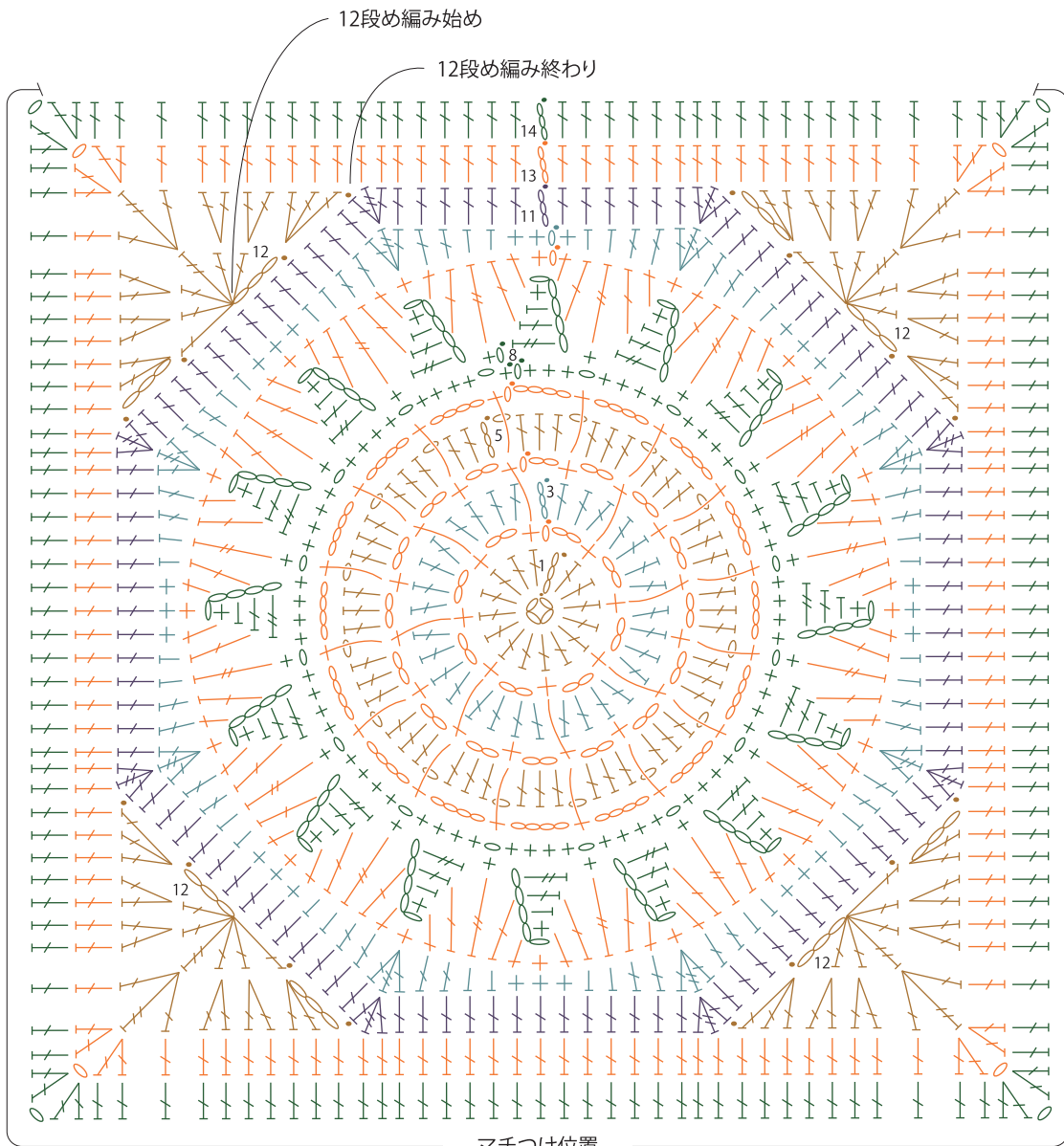

※色ごとに糸を切って編みます。

- = col.01 (ココアブラウン)
- = col.03 (スモーキーアクア)
- = col.04 (テラコッタ)
- = col.07 (ディープグリーン)
- = col.08 (パンジー)

●マチ編み図

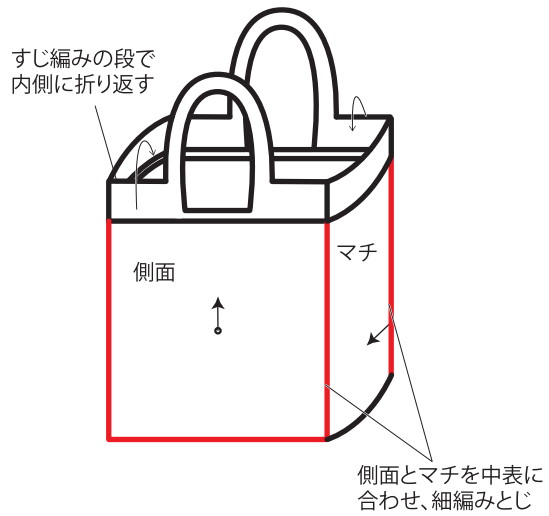
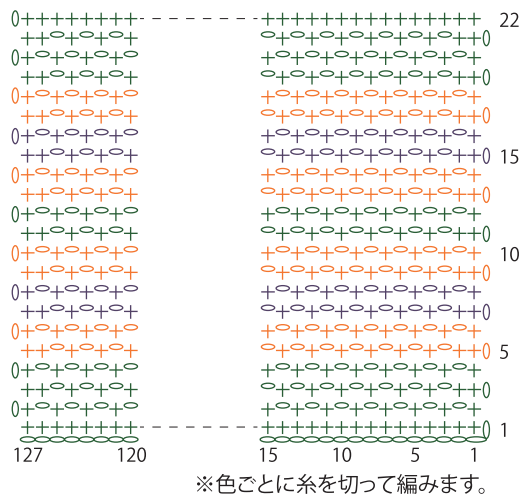

●持ち手編み図

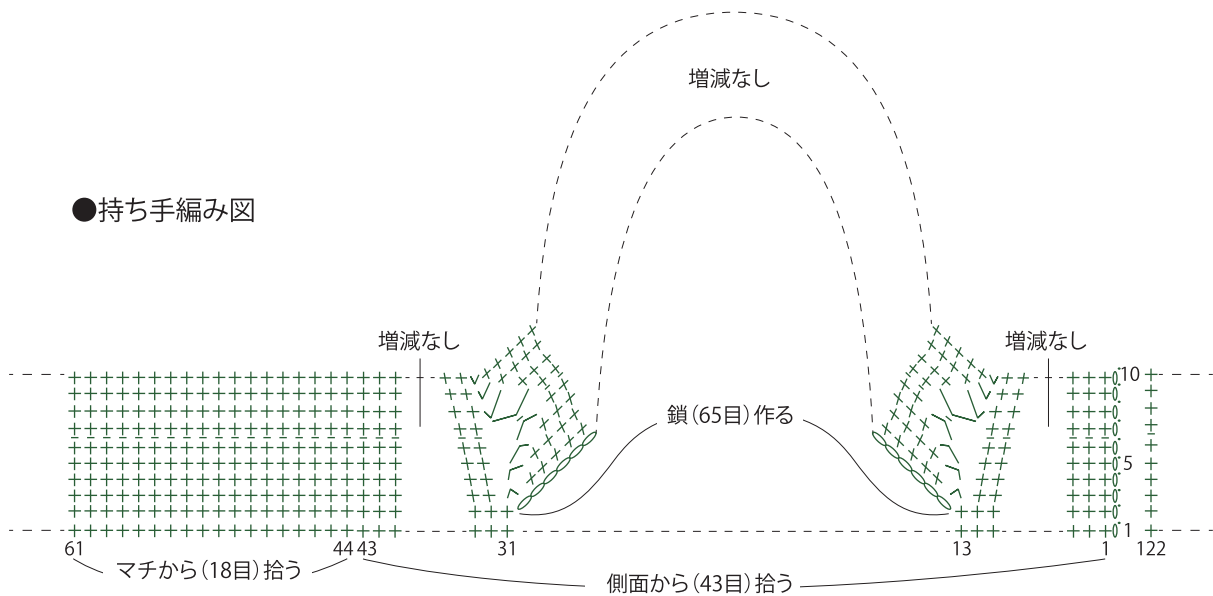

※62目めから122目めは、1目めから61目めと同様に編む