

ランドセルカバーと笛ケース



- 用意する毛糸(商品番号-色番号/商品名/数量)
 【ランドセルカバー】 チェレステ
 639-05/Celest(50g玉巻)/15g
 548-81/ほんわか(35g玉巻)/65g
 548-85/ほんわか(35g玉巻)/15g
 【笛ケース】 チェレステ
 639-05/Celest(50g玉巻)/10g
 548-81/ほんわか(35g玉巻)/25g
 548-85/ほんわか(35g玉巻)/10g
- 使用針
カギ針 4/0号
- 用具
ボタンA-357-15...直径15mm2個
平ゴム...20mm幅×270mm2本
- ゲージ(10cm平方)
モチーフ 6cm角
模様編み 27目×30段
- 出来上がり寸法
編み図参照

- 編み方ポイント
モチーフ...鎖編み7目を輪にして作り目を作り3段めで糸を替えて編みます。2枚目からは最終段で編みつなぎます。
ランドセルカバー...モチーフを28枚編みつなぎ、模様編みを3段輪で編みます。上側から拾い目をして模様編みを7段編みます。ひもを編み、ひもとボタンを指定の位置に付けます。平ゴムを上側と下側に縫い付けます。
笛ケース...前後面のモチーフを編みつなぎ、図を参照して模様編みを編みます。前後面を外表に合わせて、縁編みでとし、引き続き前面の入れ口の縁編みを編みます。ふたの縁編みを編みます。ひもを編んで付け、指定の位置にボタンを付けます。ボタンホールは編目を利用します。

●ランドセルカバー (カギ針4/0号)

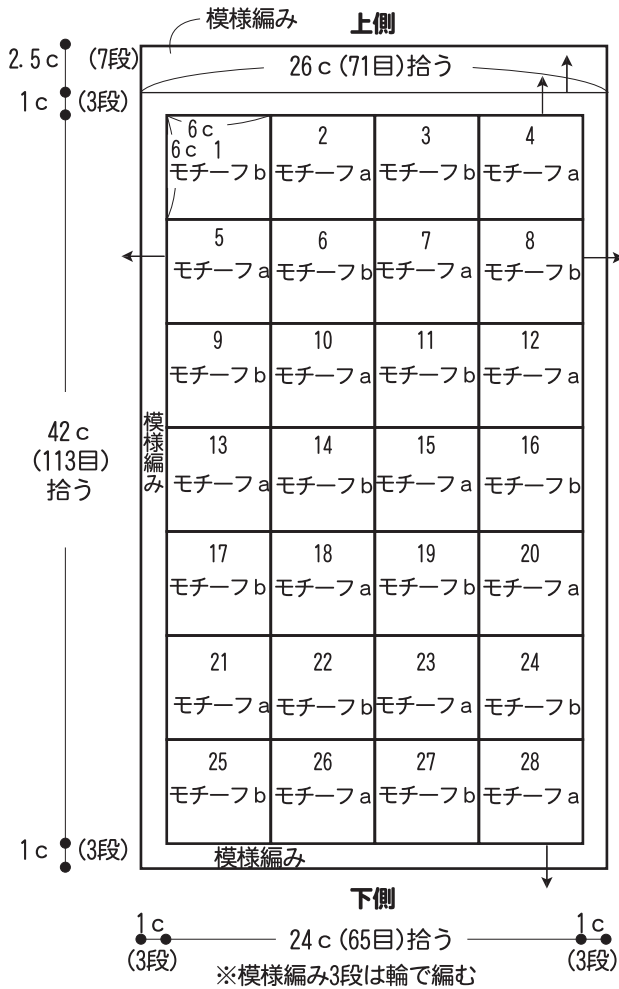

●モチーフ (カギ針4/0号)

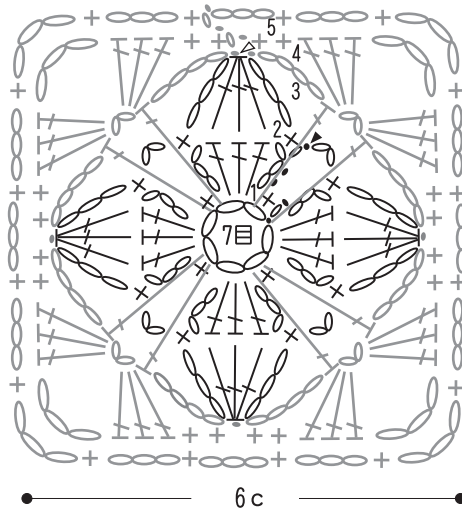

- 【ランドセルカバー】
モチーフa 14枚
1・2段め...チェレステ
3・4・5段め...ほんわか 81(オフホワイト)
モチーフb 14枚
1・2段め...ほんわか 85(オールドローズ)
3・4・5段め...ほんわか 81(オフホワイト)
- 【笛ケース】
モチーフa 5枚
1・2段め...チェレステ
3・4・5段め...ほんわか 81(オフホワイト)
モチーフb 6枚
1・2段め...ほんわか 85(オールドローズ)
3・4・5段め...ほんわか 81(オフホワイト)

※3段目の長編みは作り目から目を拾います。

◁=糸を付ける ◁=糸を切る

●モチーフのつなぎ方と模様編み (カギ針4/0号)

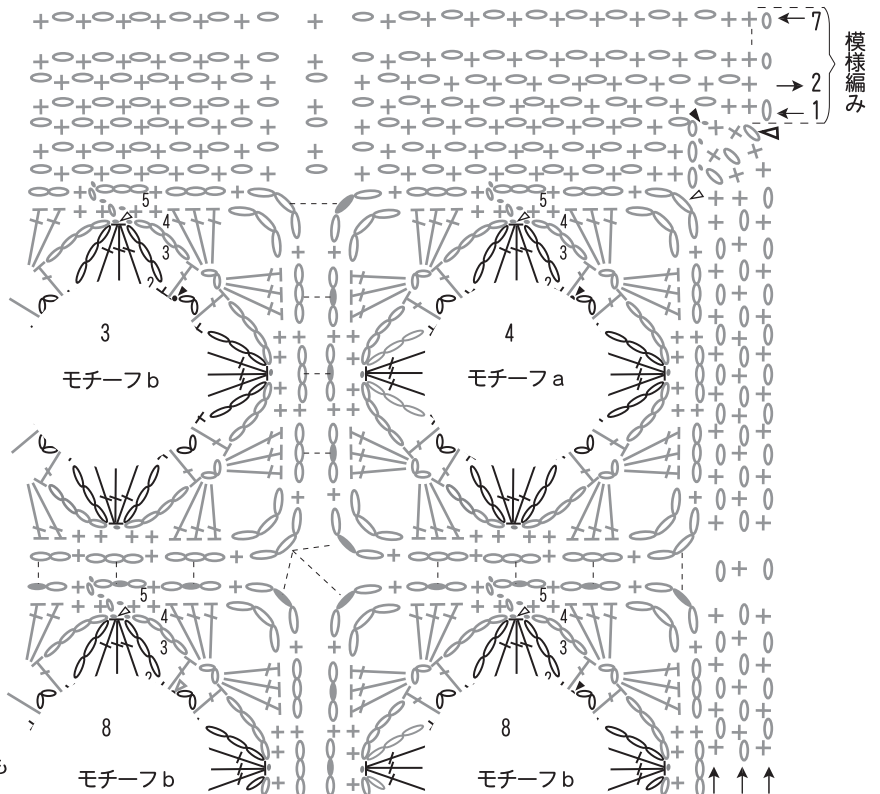

※模様編みはほんわか(81)オフホワイトで編みます。

模様編み

●まとめ

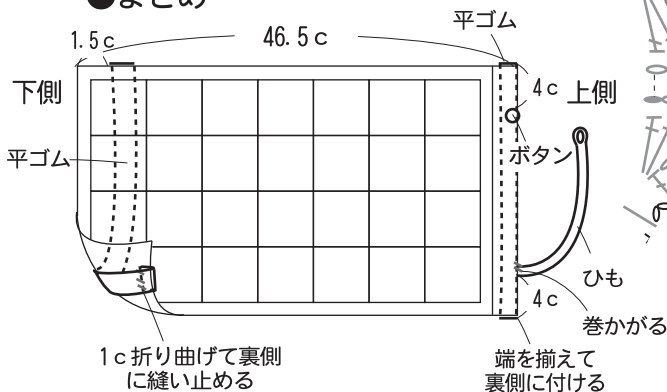

●ランドセルカバーの出来上がり図

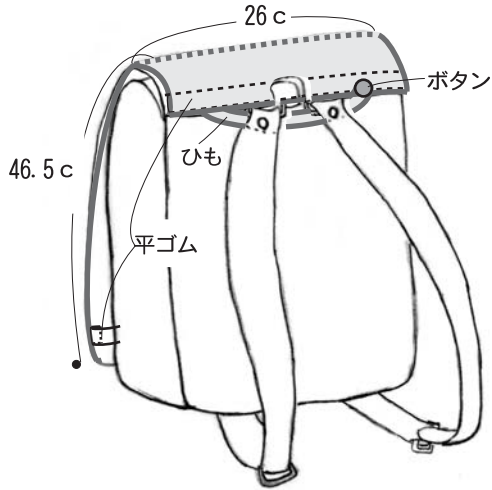

●ランドセルカバーのひも (カギ針4/0号)

ほんわか 81(オフホワイト)

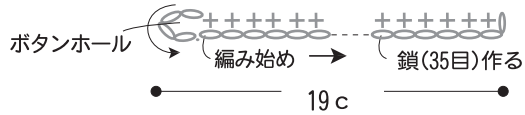

●笛ケース (カギ針4/0号)

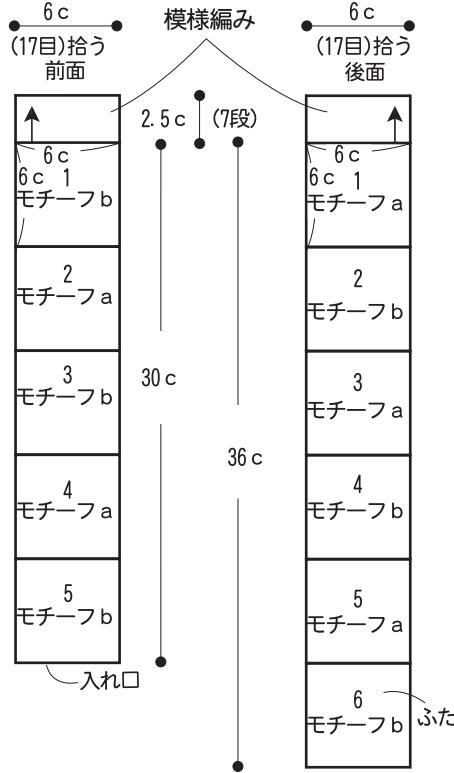

●縁編み (カギ針4/0号)

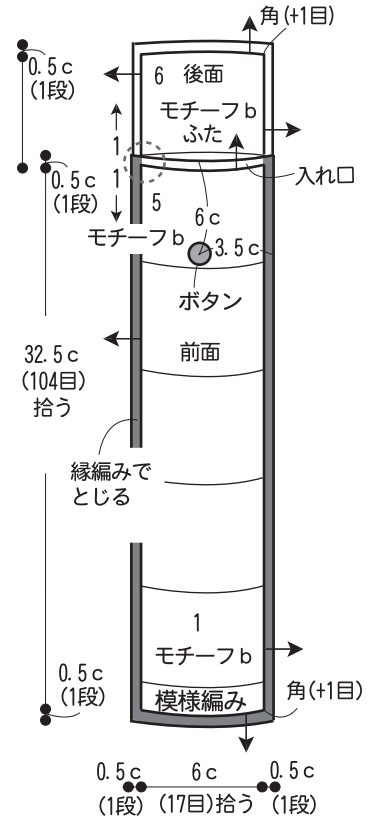

※ = 前後面を重ね、縁編み1段で編みつなぐ

●笛ケースのひも (カギ針4/0号)

ほんわか 81(オフホワイト)

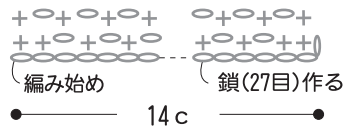

●笛ケースの編み方図 (カギ針4/0号)

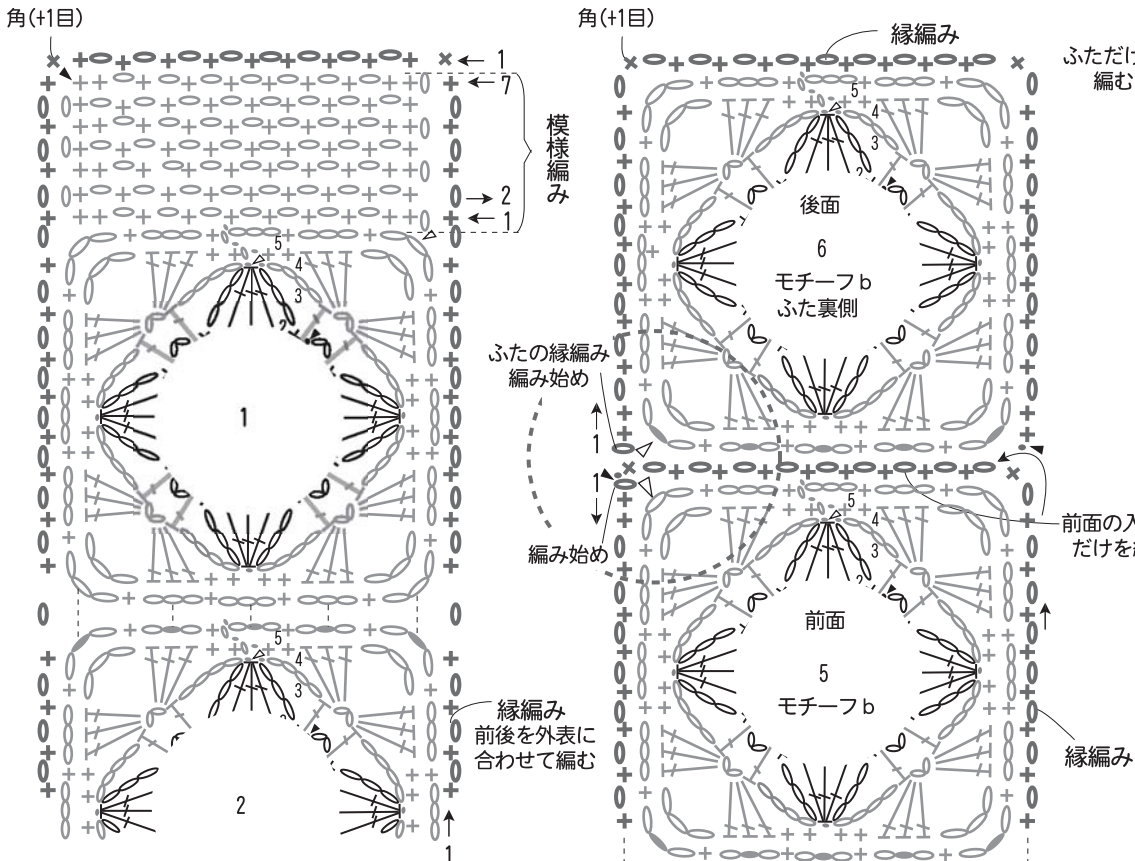

※模様編みと縁編みはほんわか(81)オフホワイトで編みます。

●笛ケース出来上がり図

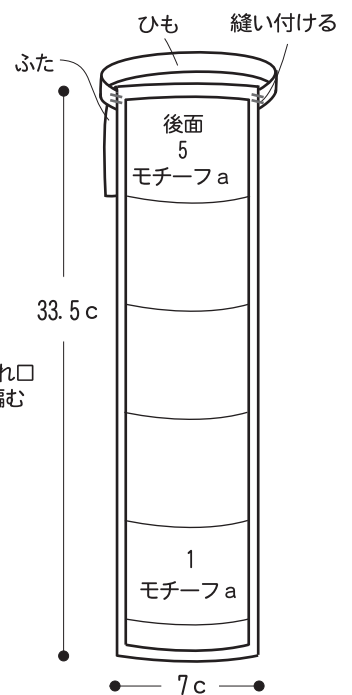

※ボタンホールは編み目を利用します。