

ペアーのベスト(レディース)

NEW

- 用意する毛糸(商品番号一色番号/商品名/数量)
695-059/Cotton Soft(コットン ソフト)(50g玉巻)/45g
695-325/Cotton Soft(コットン ソフト)(50g玉巻)/100g
695-822/Cotton Soft(コットン ソフト)(50g玉巻)/70g
- 使用針
カギ針 5/0号
- ゲージ(10cm平方)
模様編み縞 27目×12段
- 出来上り寸法
胸囲 96cm、背肩幅 38cm、着丈 43cm

- 編み方ポイント
前後身頃・・・共鎖の作り目を作り、模様編み縞で脇から横に編みます。
まとめ・・・脇は鎖はぎ、肩は鎖としをします。裾から拾い目をして縁編みaを輪で編みます。衿ぐりと袖ぐりは縁編みbを輪で編みます。
※配色配置は図参照



●後身頃 (カギ針5/0号)

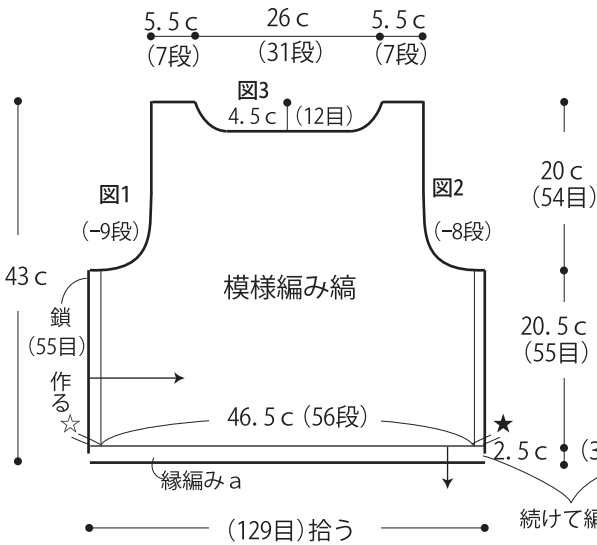

●前身頃 (カギ針5/0号)

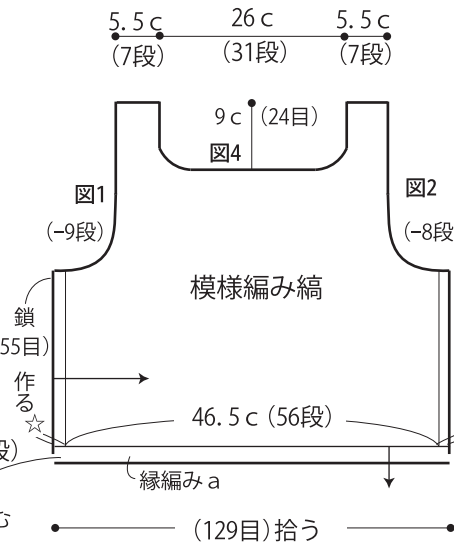

●衿ぐり・袖ぐりの縁編み (カギ針5/0号)

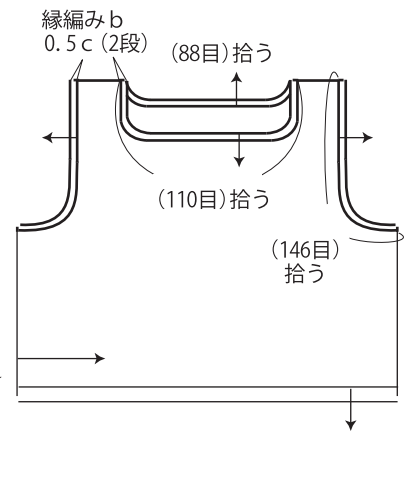

●模様編み (カギ針5/0号)

※袖ぐりの左右の段数の差は模様が違うためです。

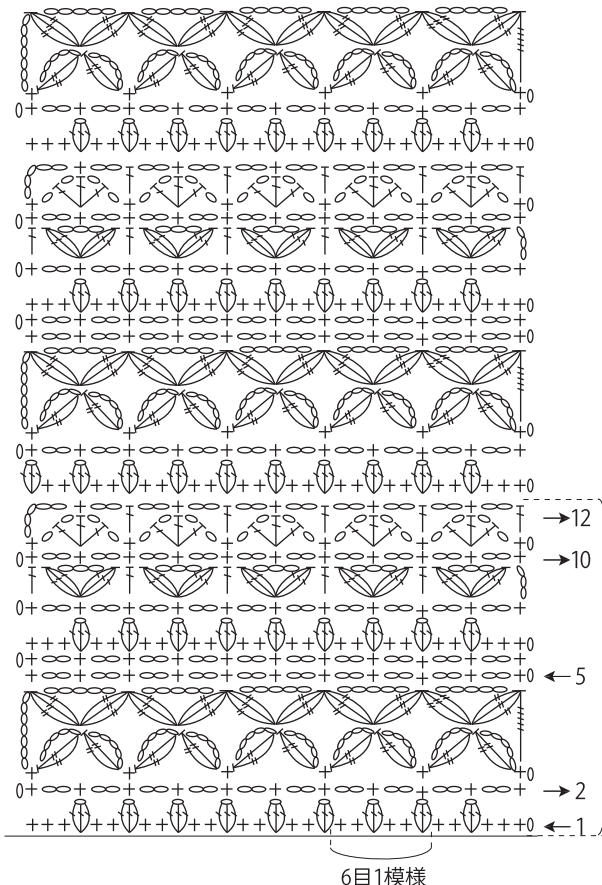

- ☆=1c (4段)
- ★=0.5c (2段)

- ☞ = 長編み3目のパプコーン編み目
- ☞ = 長々編み3目の玉編み目
- ☞ = 長編み3目の玉編み目
- ∞ = バック細編み目

●縁編み a (カギ針5/0号)

(325) ロイヤルパープル

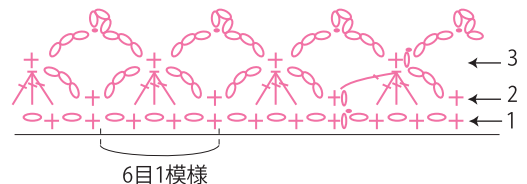

●縁編み b (カギ針5/0号)

(325) ロイヤルパープル

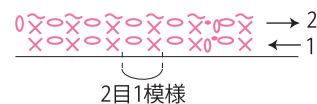

●後身頃
(カギ針5/0号)

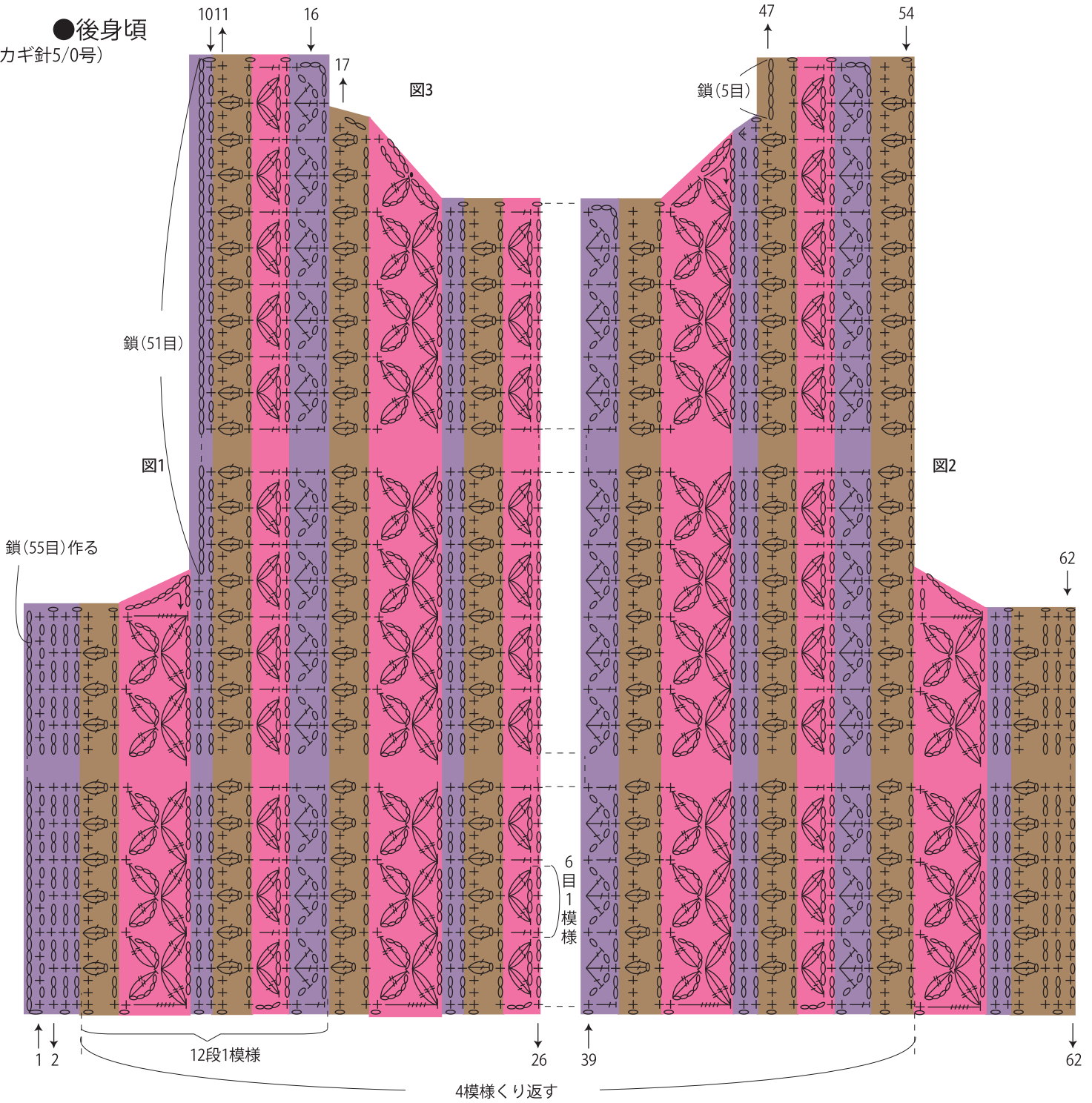

- = (059) バンジー
- = (325) ロイヤルパープル
- = (822) カカオ

●前衿ぐり
(カギ針5/0号)

