

作品 NO19

モヘアのカーディガン

■素材

使用毛糸	色番号	数量
⑫ キット・モヘア段染め(すべて3本どり)	9455	190g

■ゲージ(10cm平方) ■用具

模様編 20目 27段 (すべて3本どり)	2本棒針4、3、5号 15mmのボタン6個
--------------------------	--------------------------

■出来上がり寸法

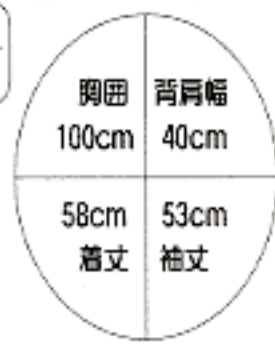

■編み方ポイント

身頃、袖…別鎖の作り目をして、編み始めます。模様編みAとBの切替え線の減目は図を参照して指定の位置でします。裾、袖口は別鎖の作り目をほどきながら、裏から伏せ止めします。

まとめ……肩は、中表に合わせてかぶせはぎし、脇と袖下はすくいと同じ、前立は指定目数をバランスよく拾い、ガーター編みます。編み終わりは裏を見ながら伏せ止めします。

●後身頃

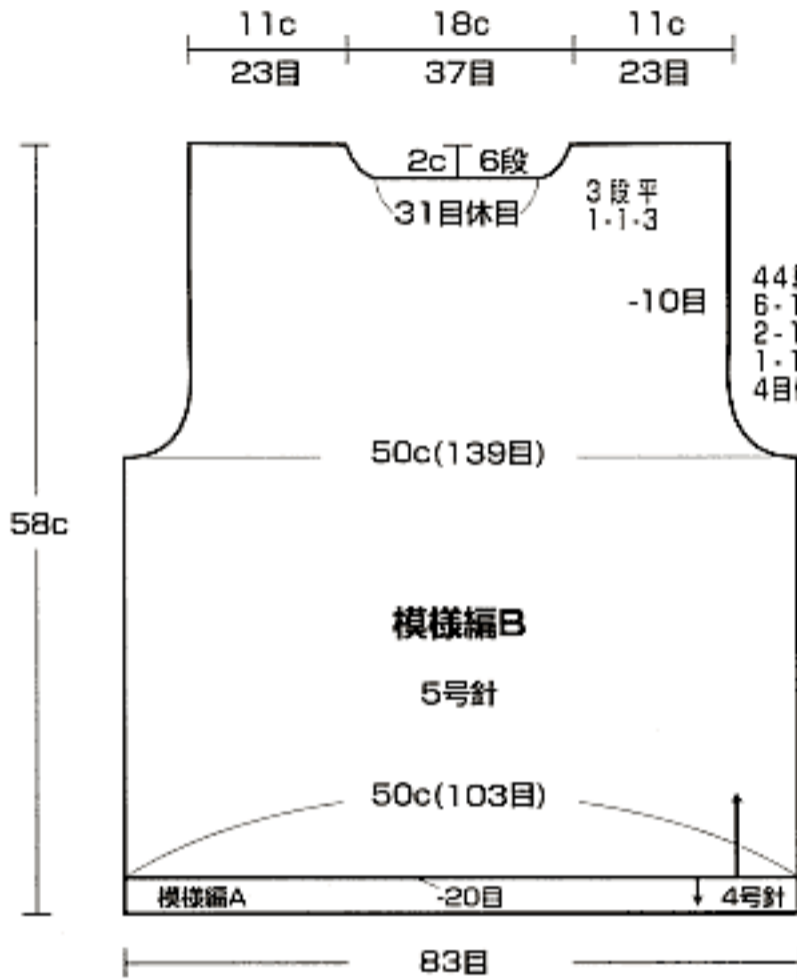

●前身頃

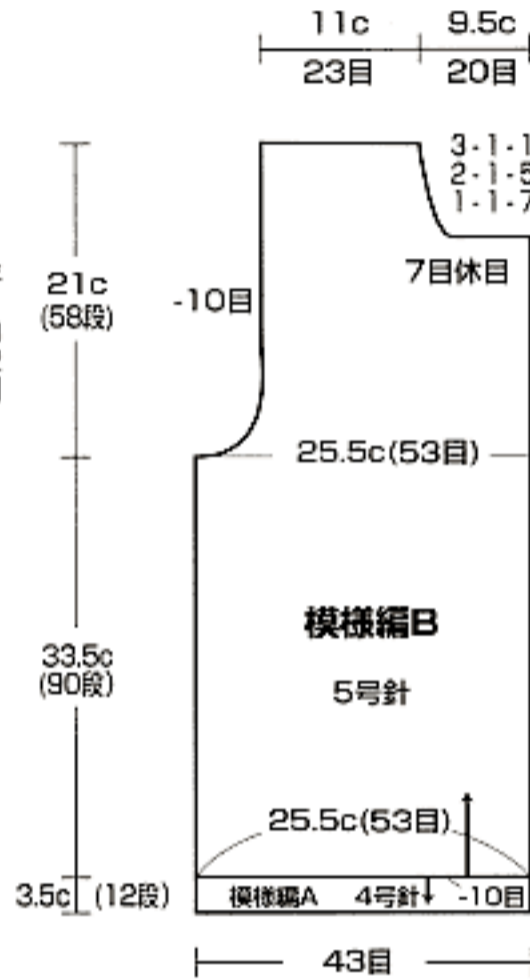

●前立、衿…ガーター編み (4号針) (3号針)

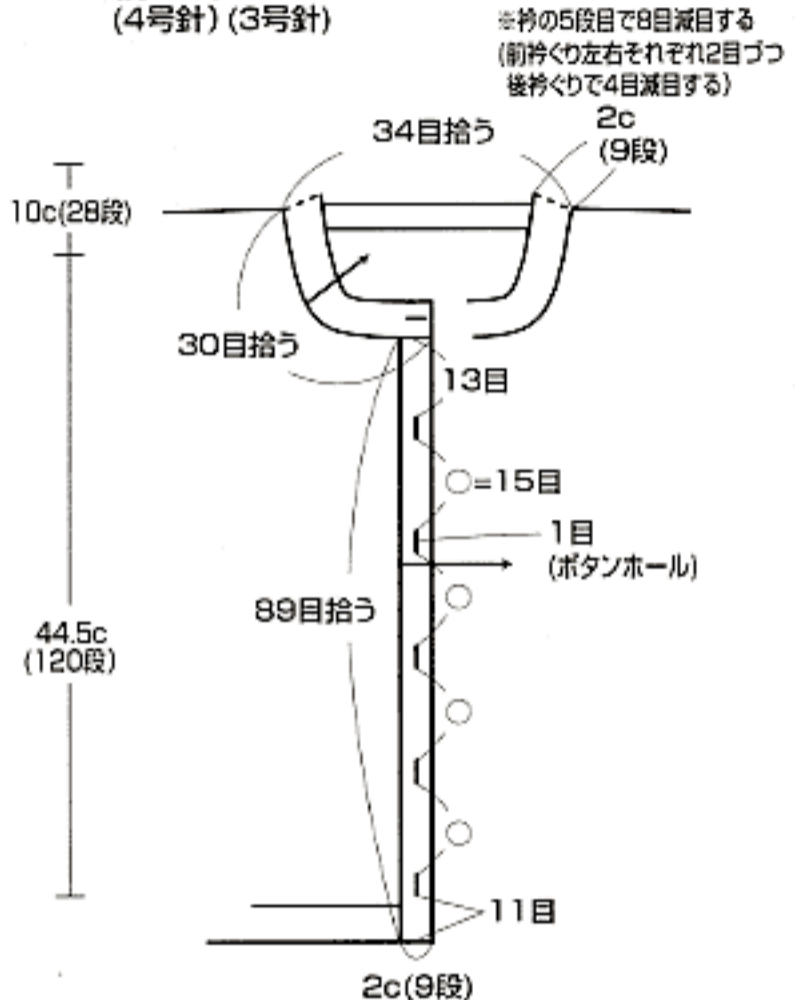

●袖

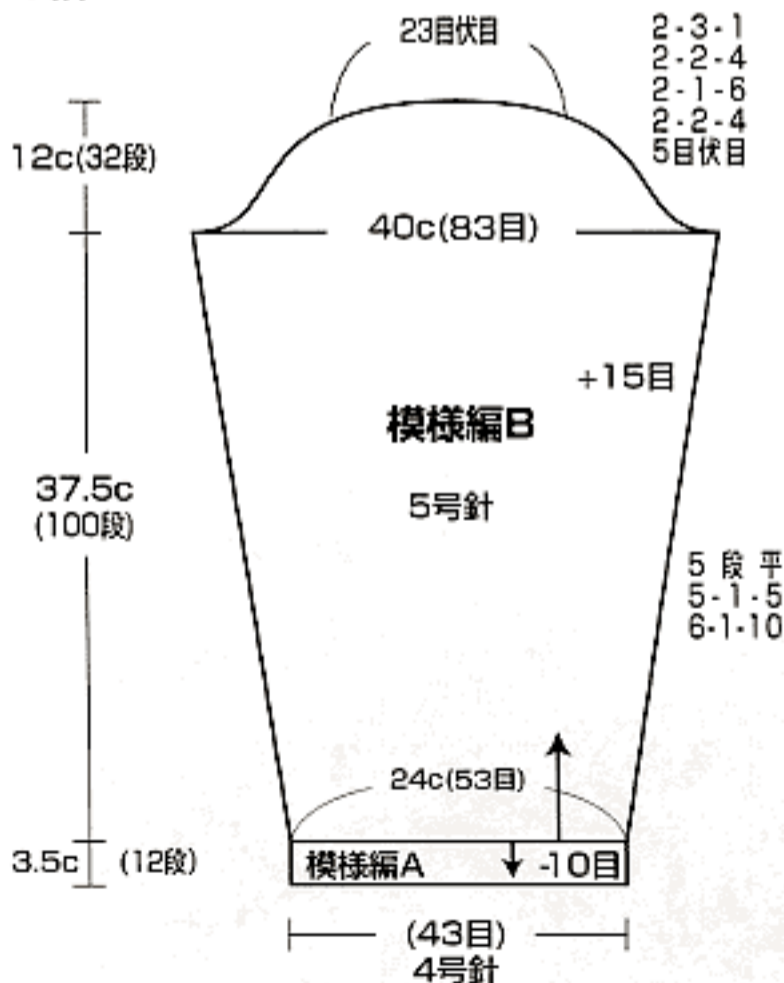

ボタンホール(右前衿)

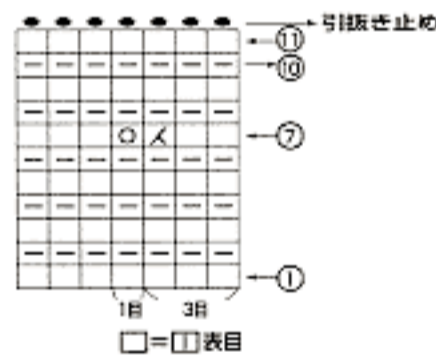

ボタンホール(右前立)

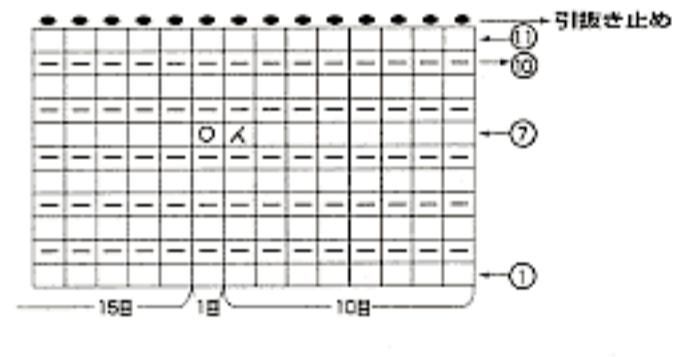

□=□表目 模様編A

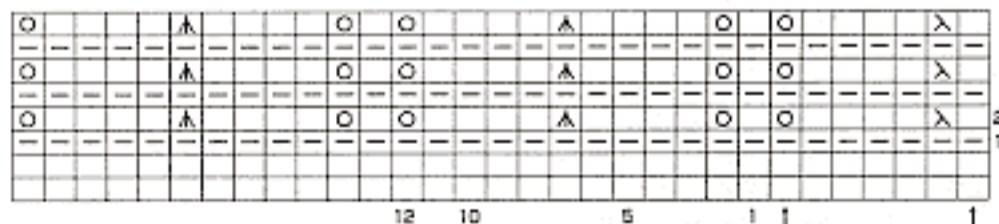

□=□表目 模様編B

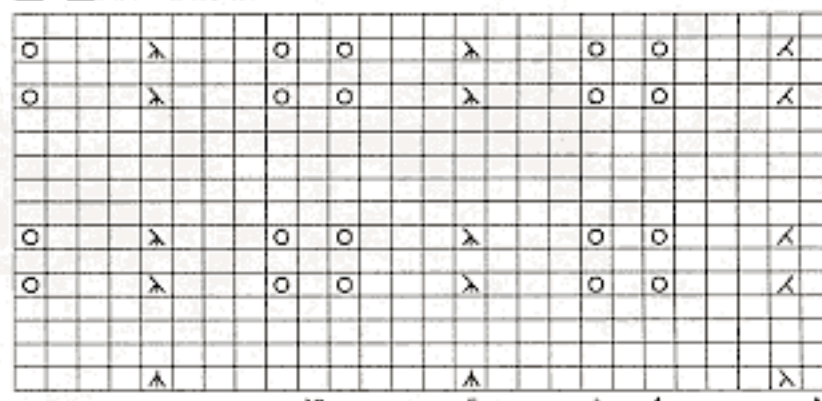

切替え線の減目の位置

編み始め