



14. ノーカラーコーディガン(キッズ)

24 ページの作品

●用意する毛糸

366-02/Rabbits(ラビッツ)/380g [325g]
 313-01/ソフトメリノ中細/140g [115g]

●使用針・用具

棒針7ミリ・8ミリ、カギ針7/0号、縄編み針
 ボタン直径28mm 1個

●出来上り寸法

胸囲79cm 背肩幅37cm 着丈50cm 袖丈34.5cm
 胸囲71cm 背肩幅33cm 着丈46cm 袖丈30.5cm

●ゲージ(10cm平方)

メリヤス編み・裏メリヤス編み・模様編み 12目×15段
 ガーター編み(裾・袖口・リボン)7ミリ針 12目×20段

※ [] = 120cmサイズ
 その他は130cmサイズ、又は共通

●編み方ポイント

後身頃・・・一般的な作り目を作り、ガーター編み・模様編み・裏メリヤス編みで編みます。編み終わりは伏せ止めします。伏せ止めから目を拾い、模様編みを編みます。★部分はタックをたたみ、3枚重ねて目を拾います。

前身頃・・・一般的な作り目を作り、ガーター編みと模様編みで編みます。右前身頃はボタンホールを作りながら編みます。左前身頃は右前身頃と対称に編みます。

袖・・・一般的な作り目を作り、ガーター編みとメリヤス編みで編みます。編み終わりは伏せ止めします。

ポケット・・・一般的な作り目を作り、メリヤス編みで編みます。編み終わりは伏せ止めします。同じものを2枚編みます。

まとめ・・・肩は引き抜きはぎをします。袖は身頃に引き抜きはぎでつけ、マチ部分はメリヤスはぎをします。脇と袖下を続けてすくいとじします。袖口を三つ折りにし、まつり縫いをします。ポケットを指定の位置につけ、前立て・衿ぐりから目を拾い細編みを1段編みます。リボンを作り、後身頃(上)の☆部分にとじつけます。

※全てRabbits(ラビッツ)とソフトメリノ中細の2本どりで編みます。

●後身頃

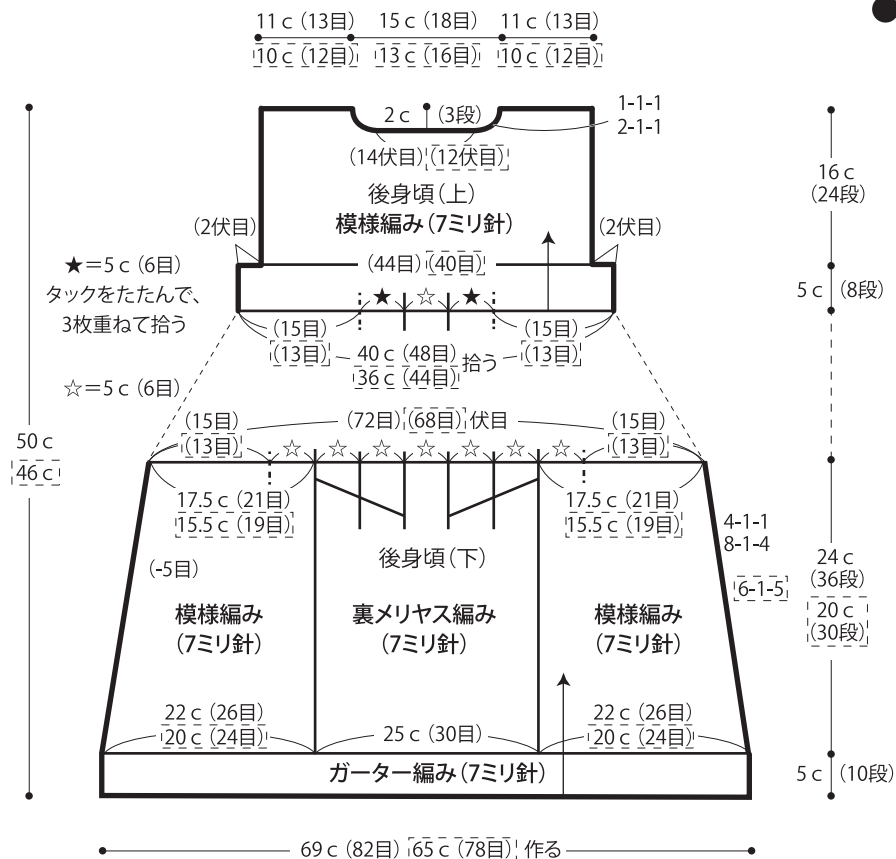

●右前身頃

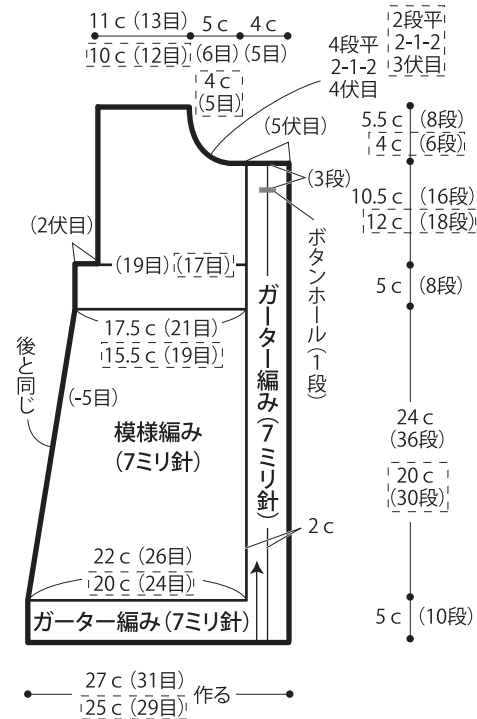

※左前身頃は右前身頃と対称に編む。

●ポケット 2枚

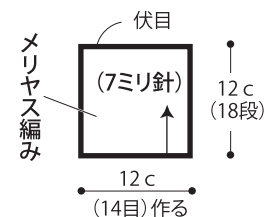

●リボン

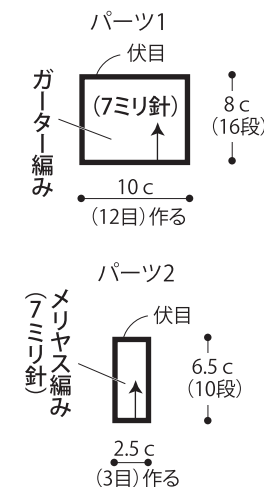

●模様編み (7ミリ針)

— = 120 c mサイズ
左前身頃編み始め

■ = 6目・12段1模様

③ ① = ノット編み (3回巻き)

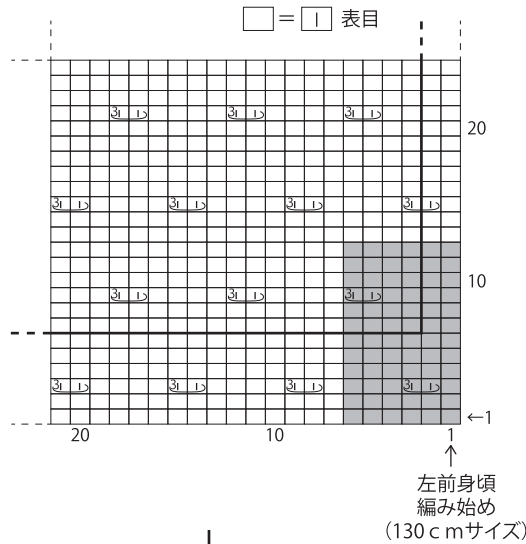

●袖口断面図

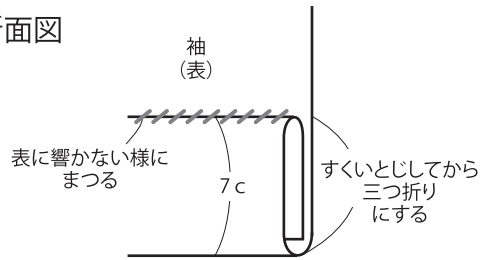

●まとめ

細編み (カギ針7/0号)

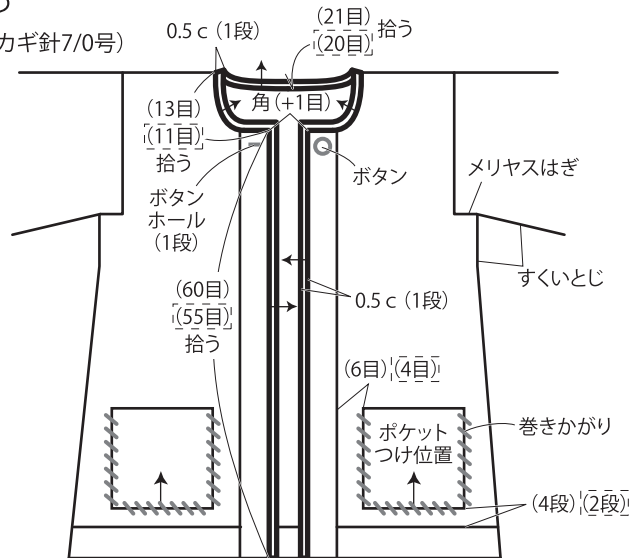

●袖

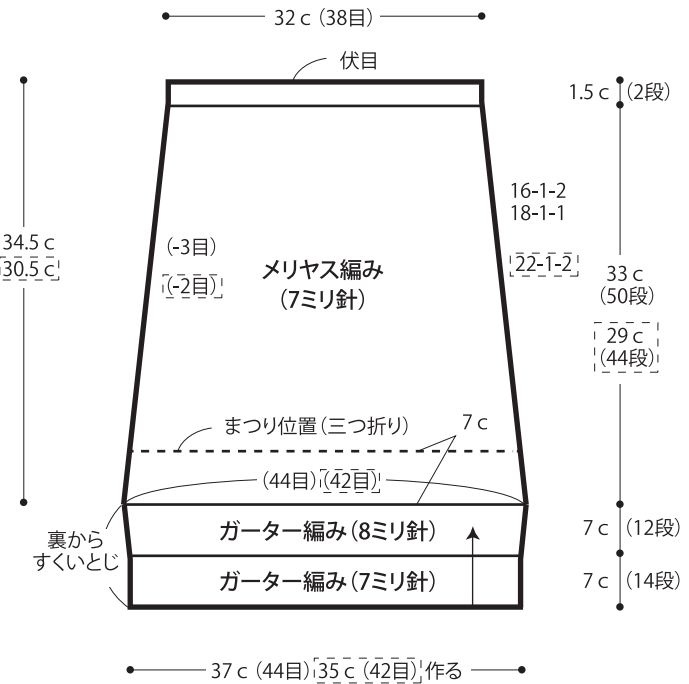

●タックの目の拾い方 ※レディースも同様に目を拾う

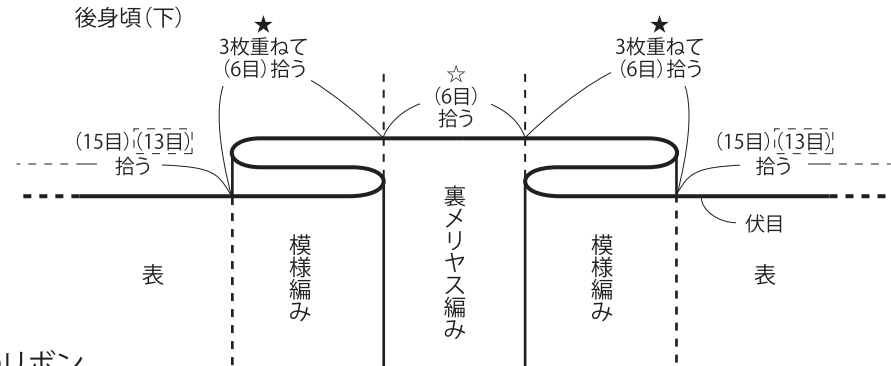

●リボン

【裏】

パーツ1を外表に合わせて巻きかがり、わにする。

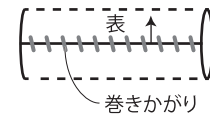

【裏】

パーツ1にパーツ2を巻きつけ、1 cm重ねて巻きかがり。

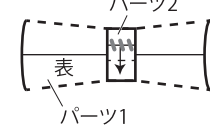

【表】

出来上がり

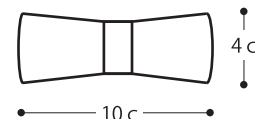

●右前身頃 衿ぐり 130cmサイズ

(7ミリ針)

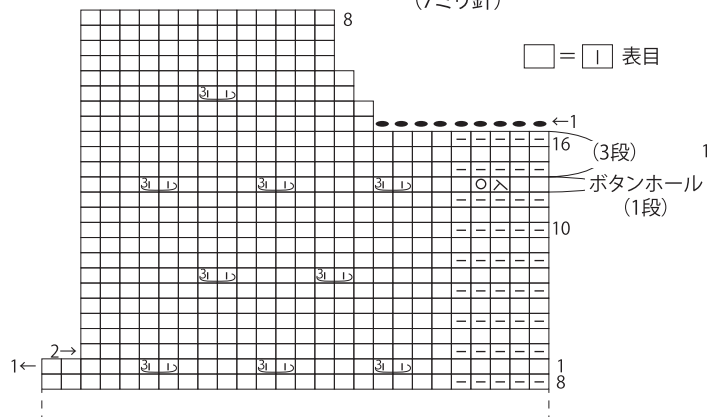

●後身頃(上) 130cmサイズ

□ = □ 表目 ※前ページの続き

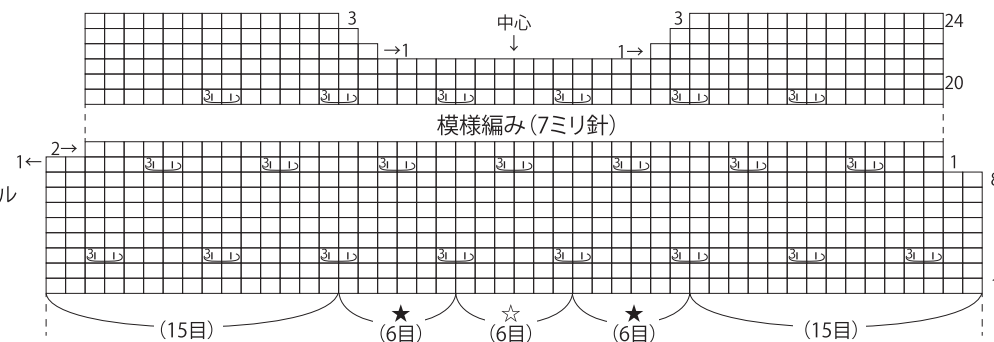

●右前身頃 衿ぐり 120cmサイズ

(7ミリ針)

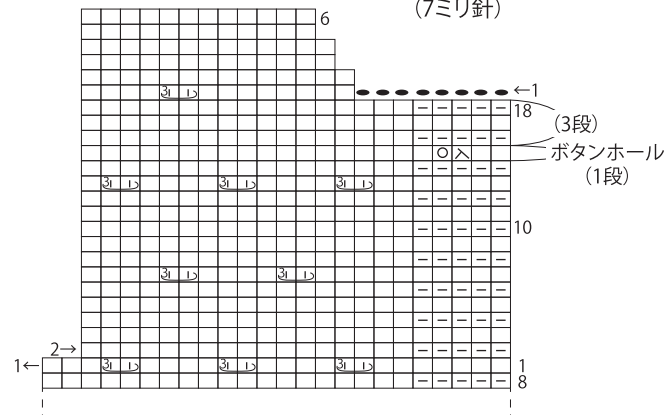

●後身頃(上) 120cmサイズ

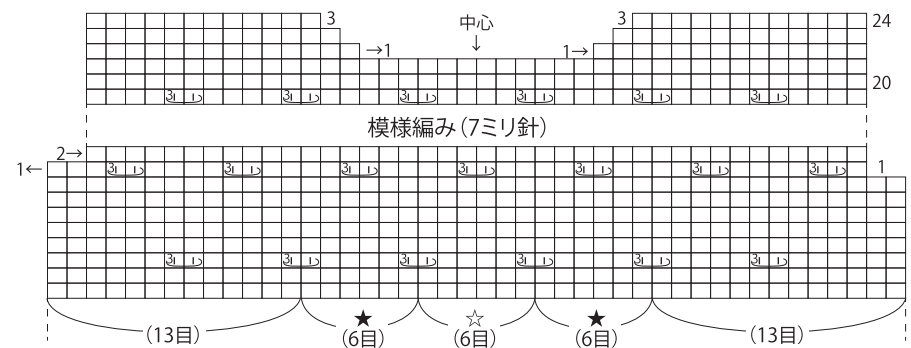

●右前身頃編み始め

— = 120cmサイズ

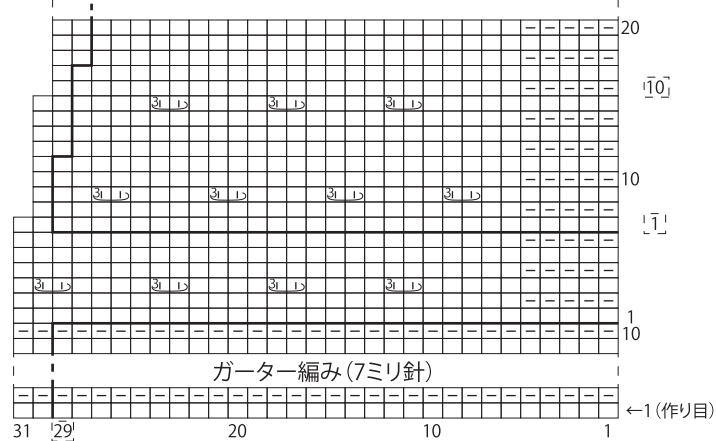

●後身頃(下) 編み始め

— = 120cmサイズ

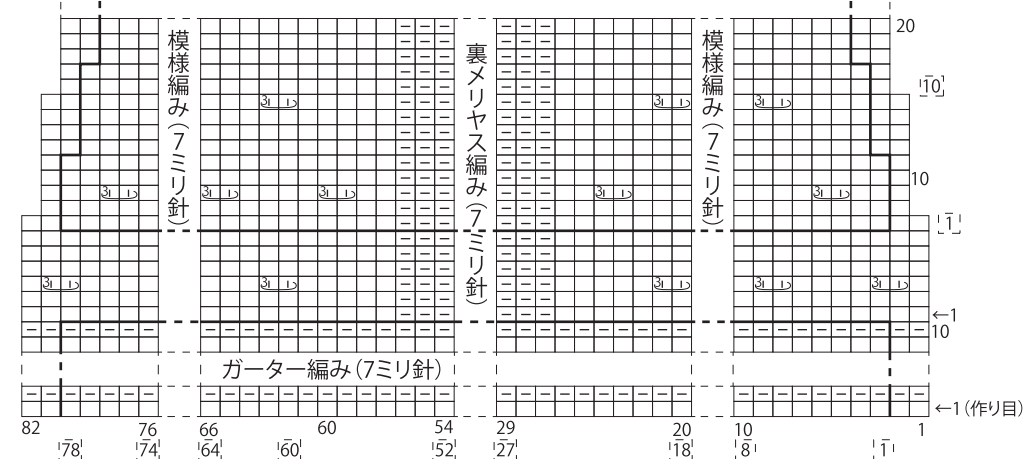

★ゲージは編み手により異なります。ゲージが合わない場合は、針の号数を変えて編んでください。又はゲージを取り直して編んでください。