



05.アラン模様のセーター

10 ページの作品

●用意する毛糸

1230-01/LOWRY(ローリー)/470g

●使用針・用具(輪の箇所は4本棒針又は輪針)

棒針10号・12号、縄編み針

●出来上り寸法

胸囲94cm ゆき丈71cm 着丈55.5cm

●ゲージ(10cm平方)

メリヤス編み 15.5目×21段 模様編み 18目×21段

2目ゴム編み 18目×24段

●編み方ポイント

身頃・袖・・・一般的な作り目を作り、2目ゴム編み、模様編みとメリヤス編みで編みます。ラグラン線は伏せ目と端3目立てる減目で編みます。

まとめ・・・ラグラン部分はすくいとじ、脇のマチ部分は目と段のはぎをします。脇と袖下を続けて、すくいとじをします。衿ぐりより目を拾い2目ゴム編みをわに編みます。編み終わりは表目は表目、裏目は裏目を編んで伏せ止めします。

●後身頃

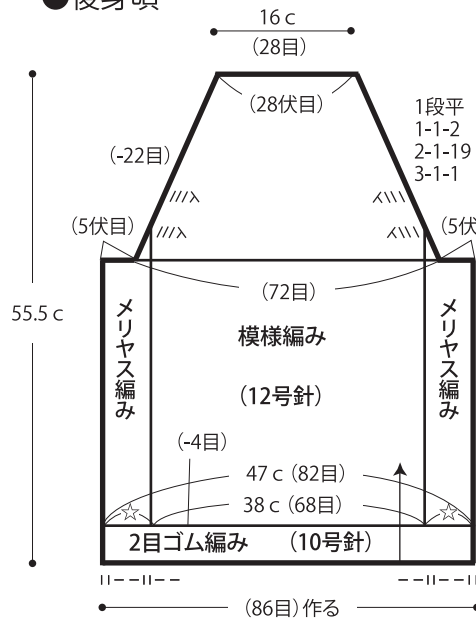

●前身頃

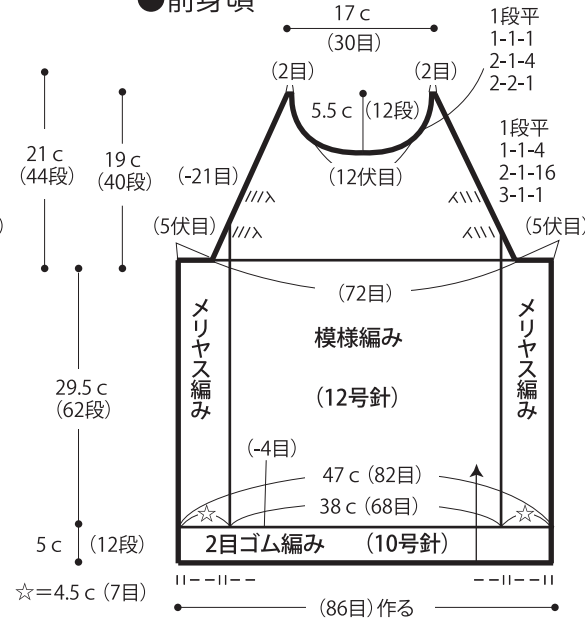

●右袖

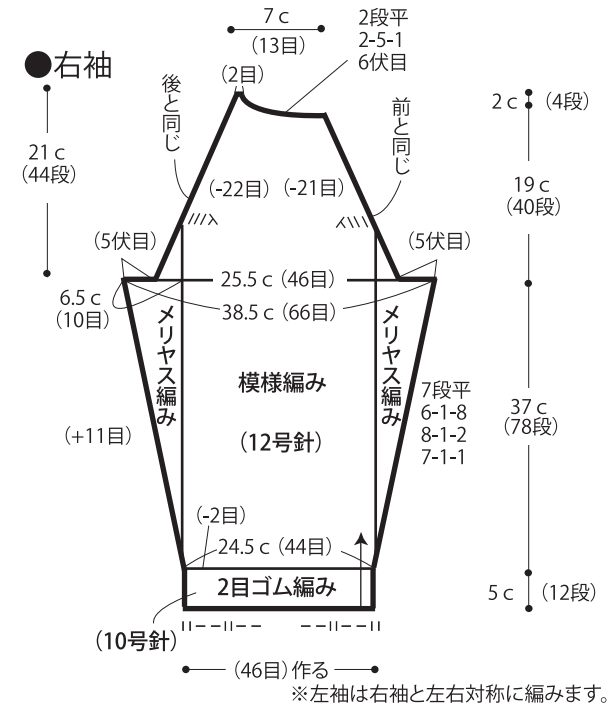

●まとめ

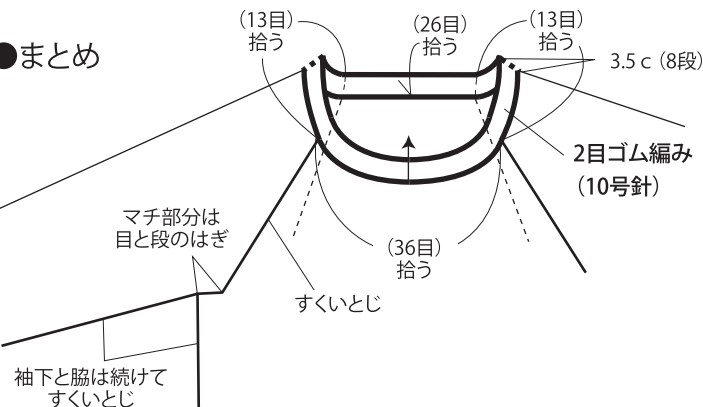

※ねじり目の編み方はムービーで紹介しております。スマートフォン・携帯電話でご覧いただけます。

※パソコンからご覧いただく場合は

 よりご覧ください。



●後身頃
(12号針)

中心

□ = □ 表目

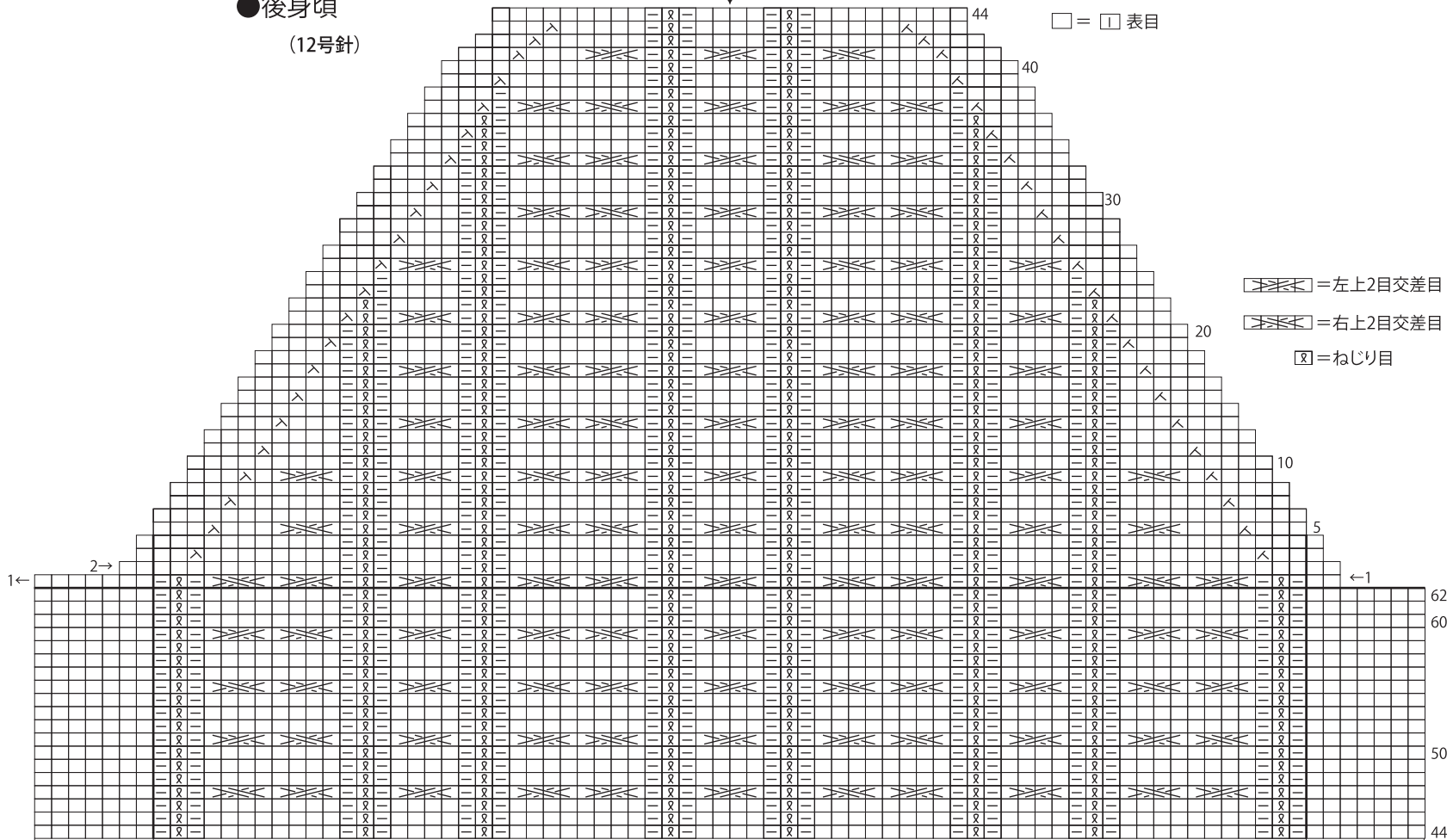

≡ = 左上2目交差目

≡ = 右上2目交差目

⊗ = ねじり目

メリヤス編み

模様編み

■ = 18目・8段1模様

メリヤス編み

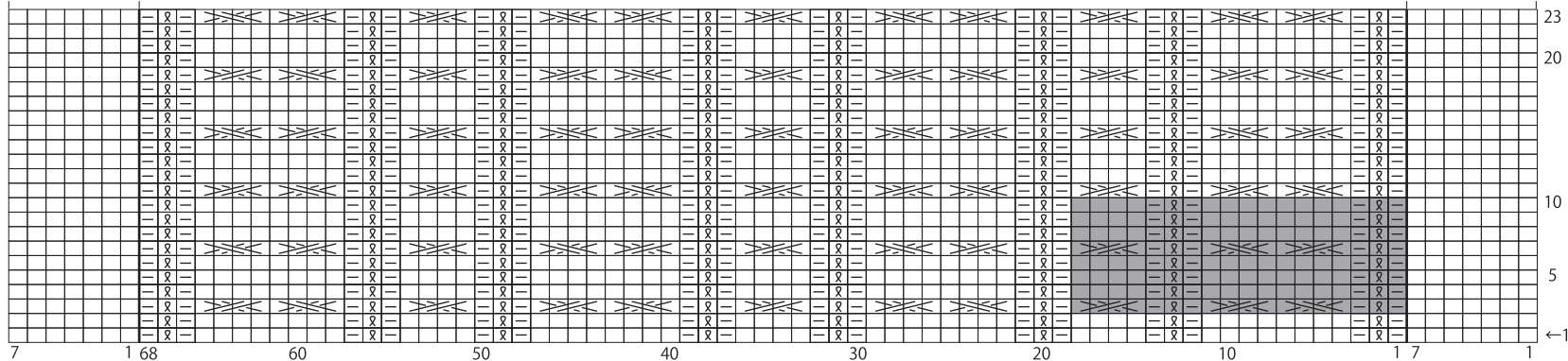

●前身頃
(12号針)

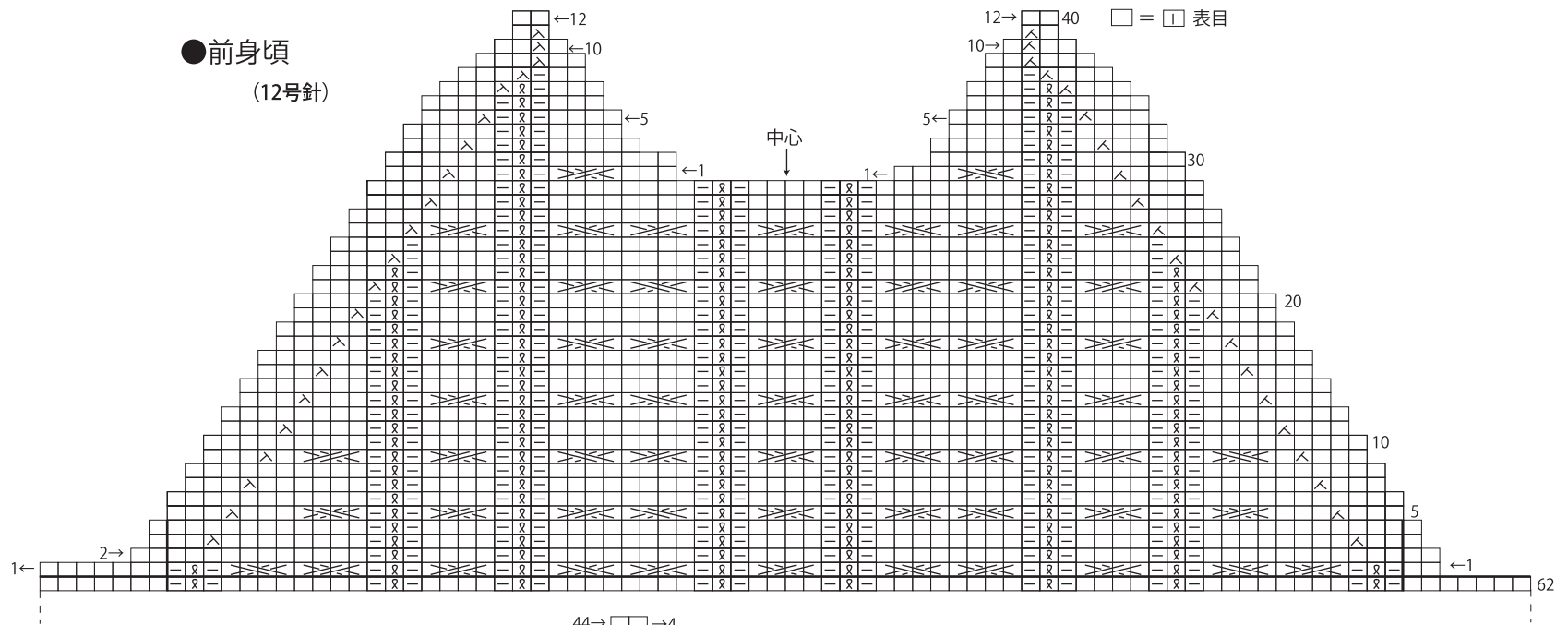

●右袖
(12号針)

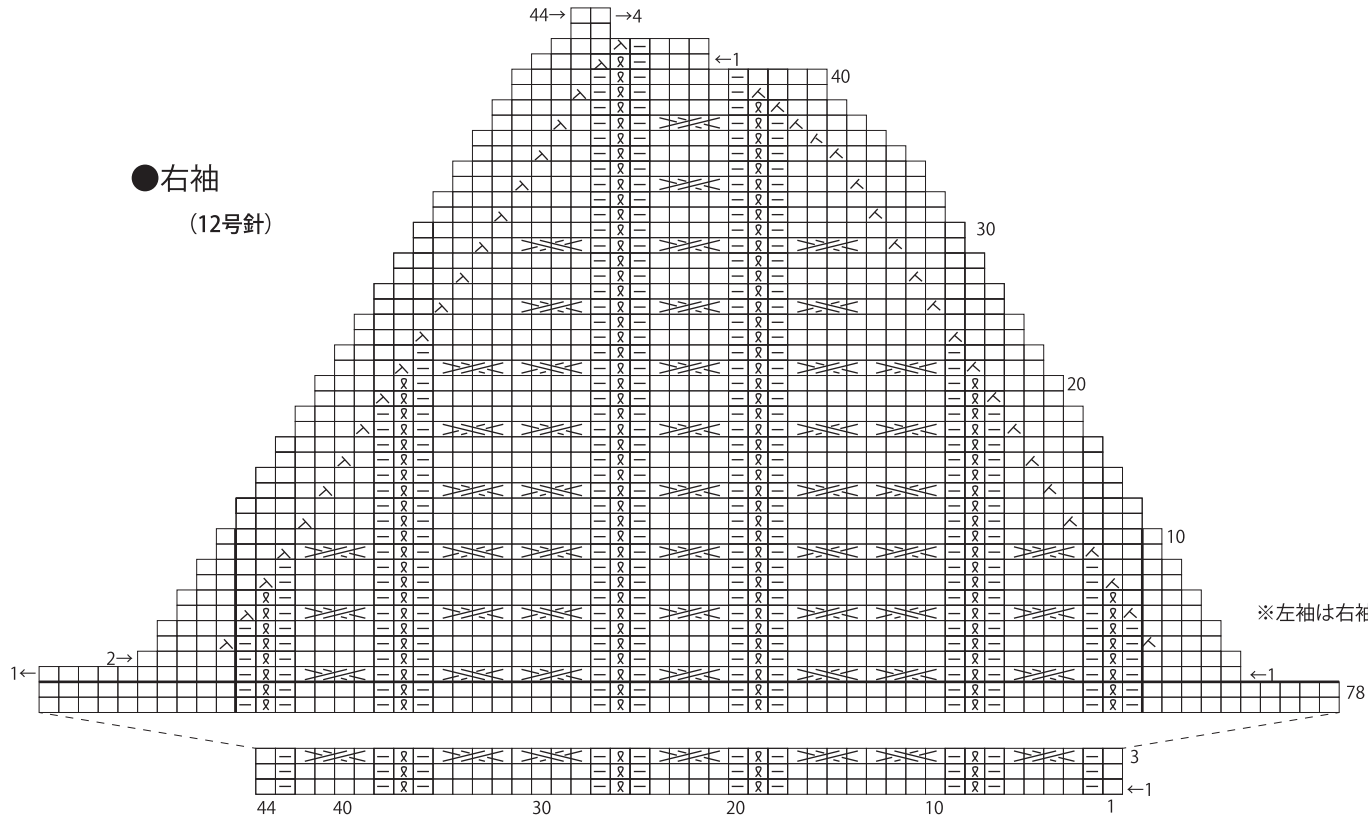

※左袖は右袖と左右対称に編む。

★ゲージは編み手により異なります。ゲージが合わない場合は、針の号数を変えて編んでください。又はゲージを取り直して編んでください。