

# ＊ お出かけミニBag ＊



## ●用意する毛糸(商品番号一色番号/商品名/数量)

663-83/Raffia(ラフィア)/45g  
663-87/Raffia(ラフィア)/50g

## ●使用針・用具

カギ針5/0号

持ち手・・・透明のアクリル樹脂(直径外輪18cm)

## ●出来上り寸法

編み図参照

●ゲージ(10cm平方)

模様編み 18目×14段

## ●編み方ポイント

本体・・・それぞれ3枚の編み地を、鎖の作り目を作り、編み図を参照して模様編みで編みます。  
まとめ・・・3枚の編み地を外表の合わせて、巻きとじします。持ち手を指定箇所につけます。

★ゲージは編み手により異なります。ゲージが合わない場合は針の号数を変えて編んでください。又はゲージを取り直して編んでください。

## ●本体① (カギ針5/0号、1枚)

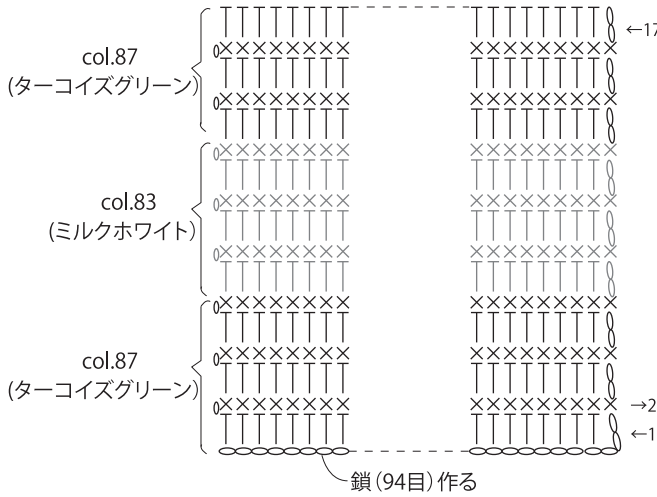

## ●本体②

14.5c (26目)

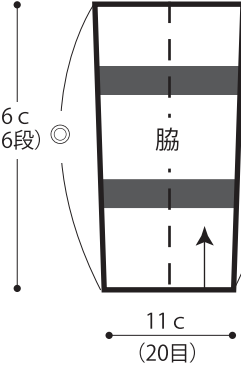

## ●本体①

12c (17段)

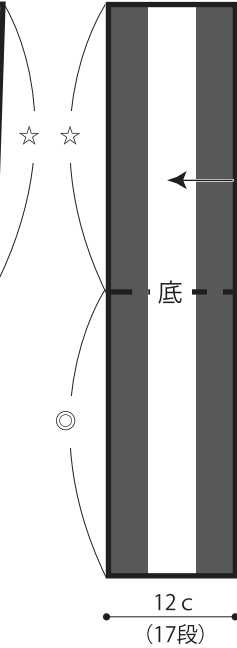

## ●本体②

14.5c (26目)

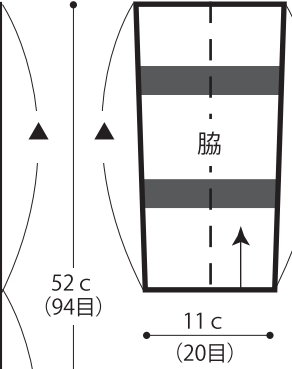

## ●本体② (カギ針5/0号、2枚)

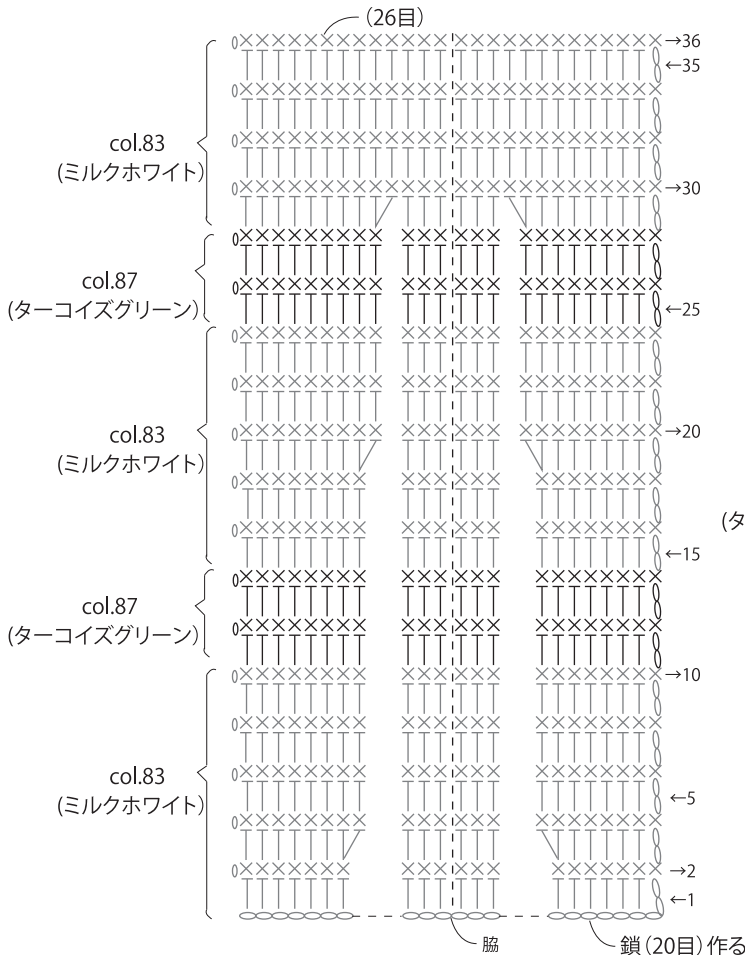

※破線部分でおり、◎と◎、☆と☆、▲と▲、◆と◆を外表に合わせて巻きとじします。

## ●まとめ

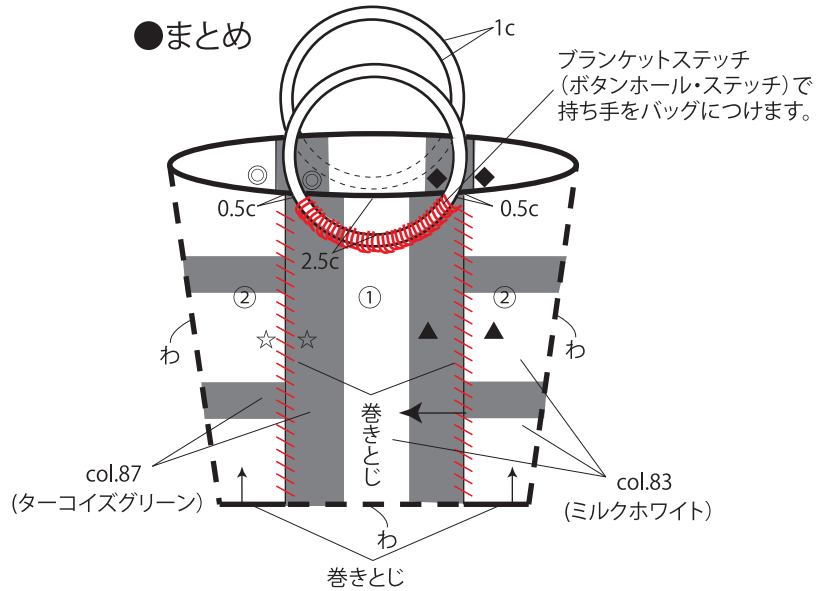

◎ブランケットステッチ(ボタンホール・ステッチ)の刺し方  
持ち手

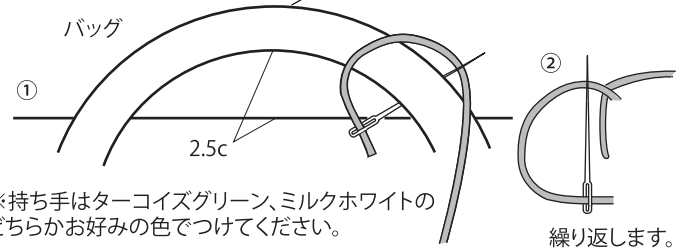

※持ち手はターコイズグリーン、ミルクホワイトのどちらかお好みの色でつけてください。

繰り返します。