



15.カーディガン

18 ページの作品

- 用意する毛糸 (商品番号一色番号/商品名/数量)
1213-06/Nuage(ニュアージュ)/360g
- 使用針・用具
棒針8号・9号、縄編み針、ボタン直径20mm5個
- 出来上り寸法
胸囲79cm ゆき丈57.3cm 着丈38cm
- ゲージ(10cm平方)
ガーター編み 19目×36段
模様編み 20目×27段
1目ゴム編み 20目×31段

●編み方ポイント

後・右前身頃・・・一般的な作り目を作り、1目ゴム編み、ガーター編みで編みます。ラグラン線は端4目立てる減目で編みます。左前身頃は右前身頃と対称に編みます。
右袖・・・一般的な作り目を作り、1目ゴム編み、模様編みで編みます。ラグラン線は端4目立てる減目で編みます。左袖は右袖と対称に編みます。
まとめ・・・ラグラン部分はすくいとじ、脇のマチ部分はメリヤスはぎで合わせます。脇から続けて袖下をすくいとじをします。衿ぐり、前立ては身頃から目を拾い、1目ゴム編みで編みます。編み終わりは表目は表目、裏目は裏目を編んで伏せ止めをします。

●後身頃

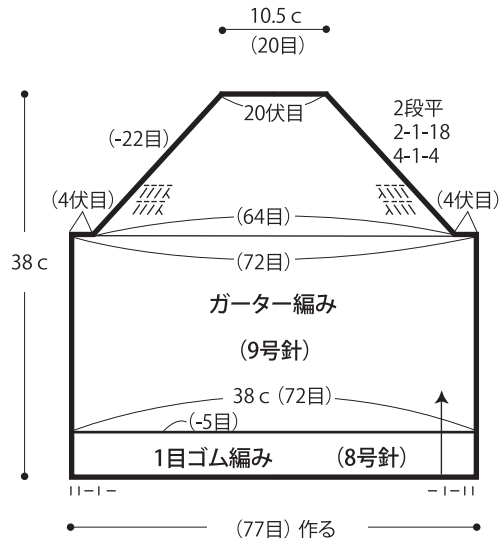

●右前身頃

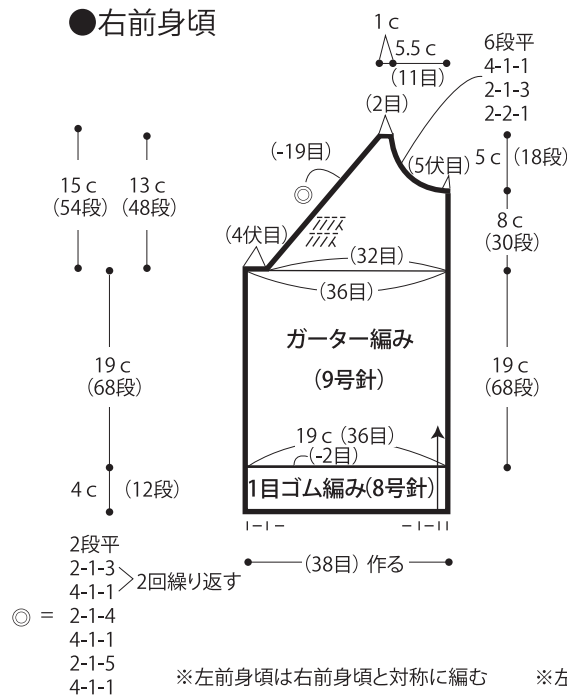

●右袖

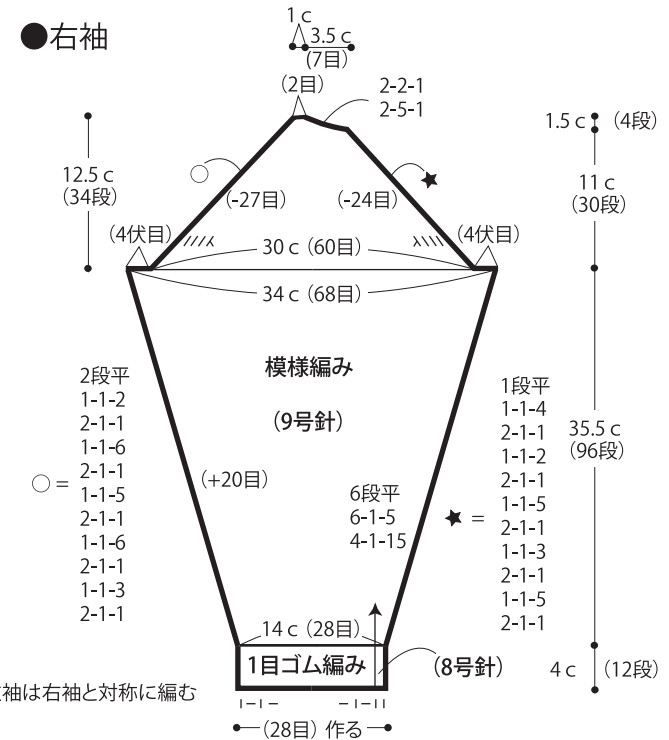

●右前立てボタンホール (8号針)

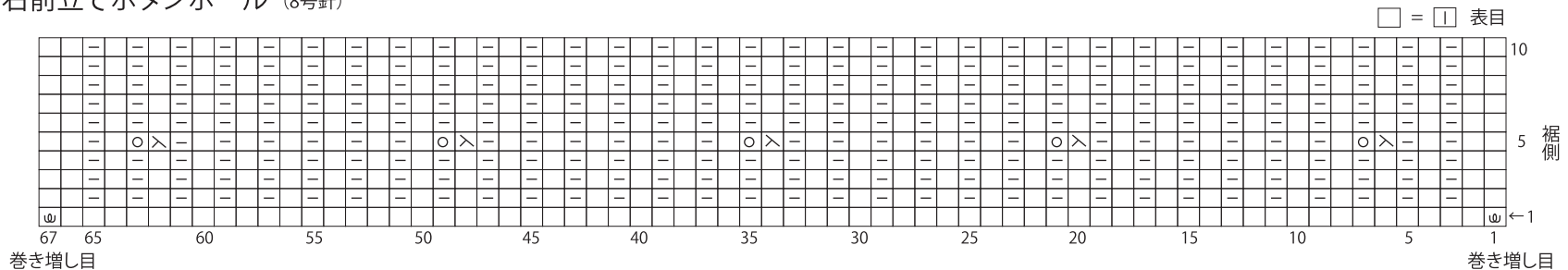

●右袖

模様編み (9号針)

- = 表目
- ▢ = 裏目
- ⊗ = 左上1目交差目

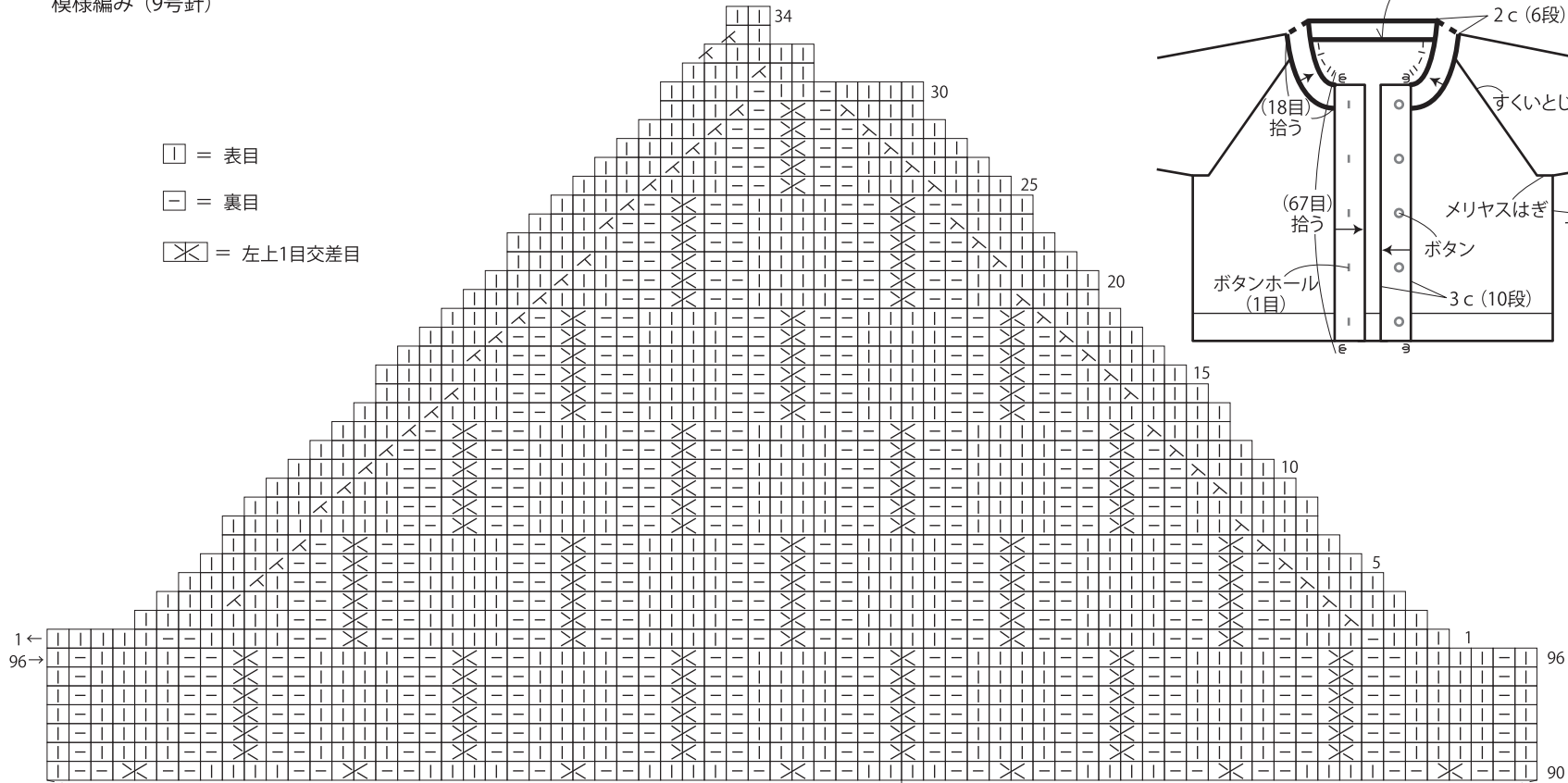

●まとめ 1目ゴム編み(8号針)

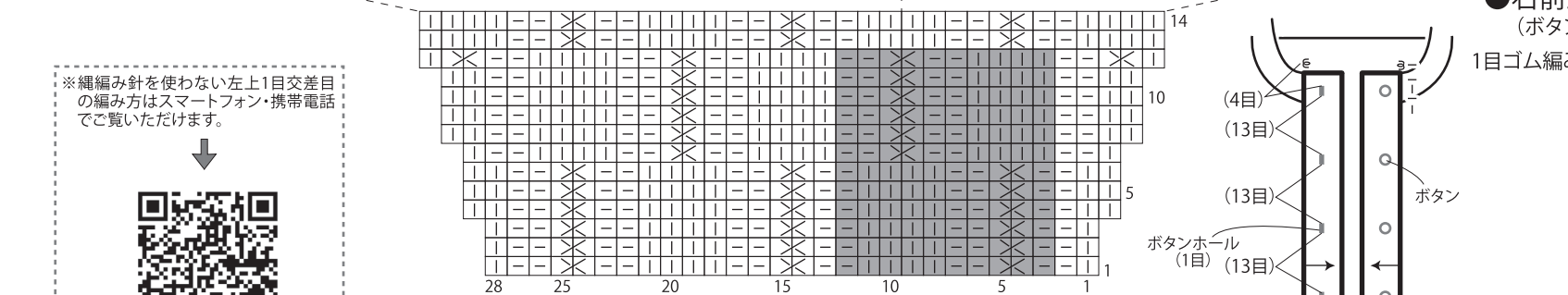
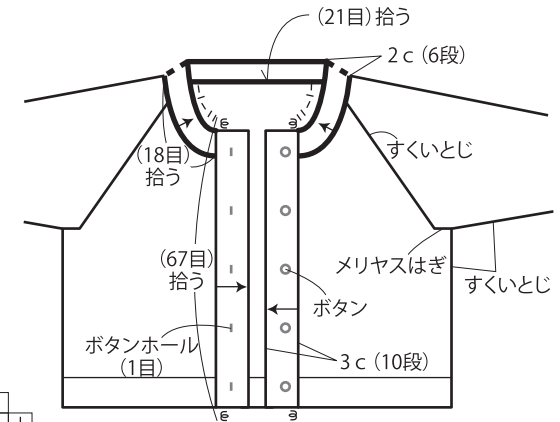

※細編み針を使わない左上1目交差目の編み方はスマートフォン・携帯電話でご覧いただけます。



※パソコンからご覧いただく場合は

 よりご覧ください。

●右前立て

(ボタンホール)

1目ゴム編み(8号針)

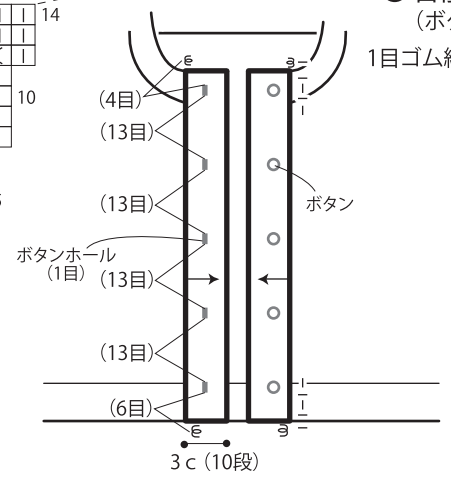

★ゲージは編み手により異なります。ゲージが合わない場合は、針の号数を変えて編んでください。又はゲージを取り直して編んでください。