

# 29.Aラインのセーター

30 ページの作品



## ●用意する毛糸(商品番号-色番号/商品名/数量)

【キッズ】  
303-225/ファインメリノ (30g玉巻)/155g  
520-38/キューティーモヘア (25g玉巻)/80g  
【レディース】  
303-212/ファインメリノ (30g玉巻)/260g  
520-34/キューティーモヘア (25g玉巻)/130g

## ●使用針・用具

2本棒針6号・8号、4本棒針6号

## ●出来上り寸法

【キッズ】 胸囲72cm 背肩幅27cm 着丈39.5cm  
袖丈36.5cm  
【レディース】胸囲90cm 背肩幅34.5cm 着丈57.5cm  
袖丈53.5cm

## ●ゲージ(10cm平方)

メリヤス編み・模様編み 18目×25段

### 【キッズ】

#### ●後身頃

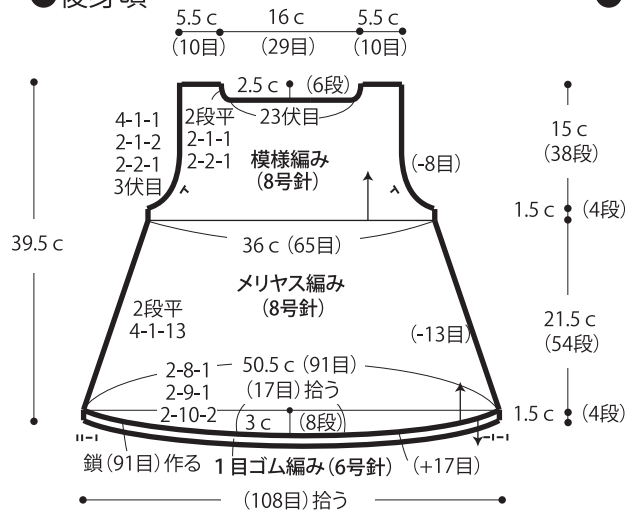

#### ●前身頃

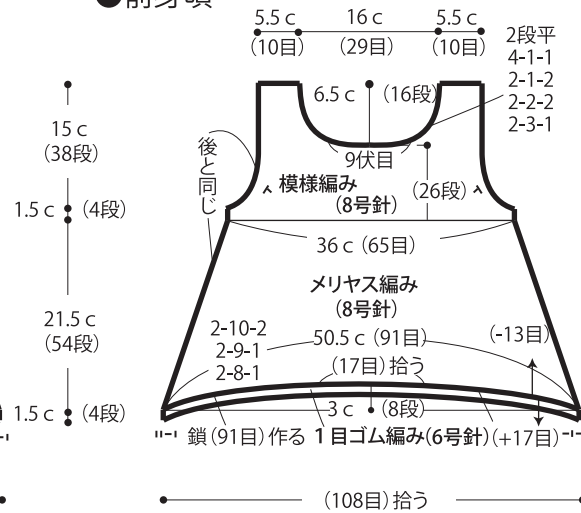

※作り目の鎖はゆるめに編んで下さい。

### 【キッズ】

#### ●衿ぐり

1目ゴム編み  
(4本棒針6号)

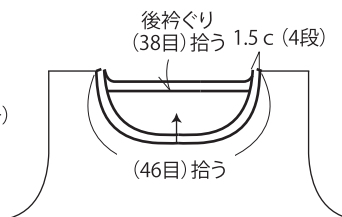

### 【レディース】

#### ●衿ぐり

1目ゴム編み  
(4本棒針6号)

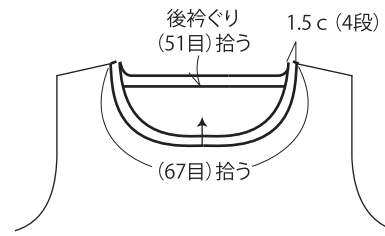

## ●編み方ポイント

身頃・・・共鎖の裏山を拾う作り目を作り、メリヤス編みで、引き返し編みをしながら目を拾って編みます。前身頃は☆側から編み、★側の10段め(キッズ8段め)で編みつなぎます。指定の位置から模様編みで編みます。裾は作り目から目を拾い、1目ゴム編みを編みます。編み終わりは表目は表目、裏目は裏目に編んで伏せ止めをします。  
袖・・・共鎖の作り目を作り、模様編みで編みます。袖下をすくいとじします。袖口は作り目から目を拾い、1目ゴム編みを輪で編みます。編み終わりは身頃裾と同様に伏せ止めをします。  
まとも・・・肩は引き抜きはぎ、脇はすくいとじをします、衿ぐりから目を拾い、1目ゴム編みを輪で編みます。編み終わりは身頃裾と同様に伏せ止めをします。袖を身頃に引き抜きとじします。  
※すべてファインメリノ1本とキューティーモヘア2本の3本どりで編みます。

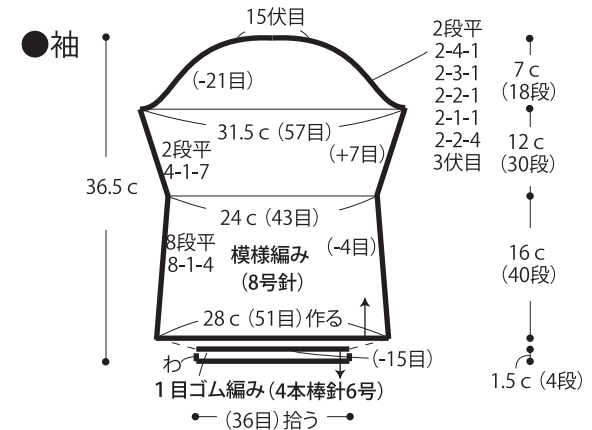

### 【キッズ】 ●模様編み (8号針)

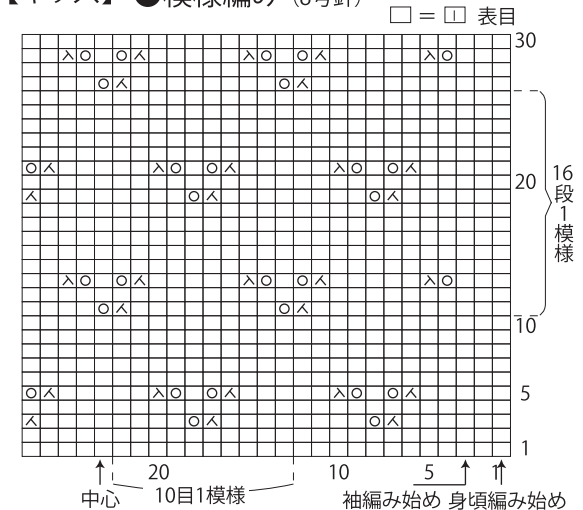

【レディース】

●後身頃

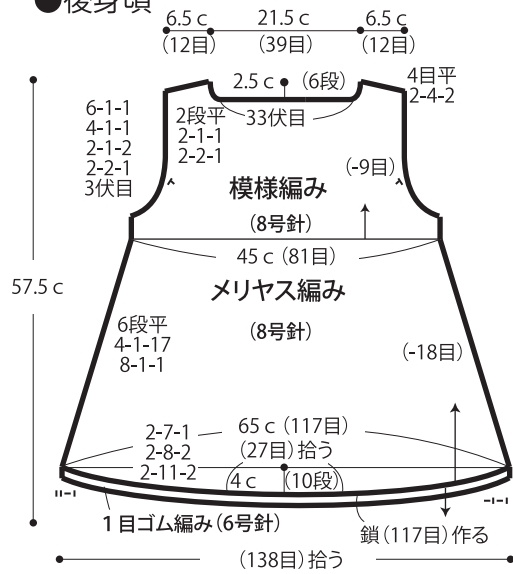

●前身頃

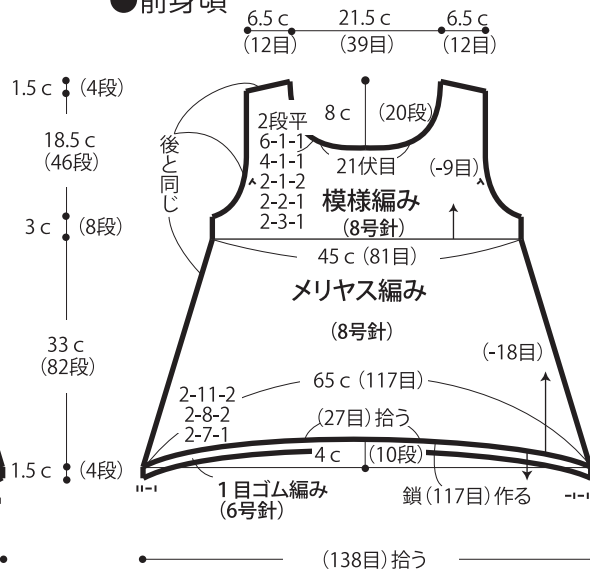

【レディース】

●模様編み (8号針)

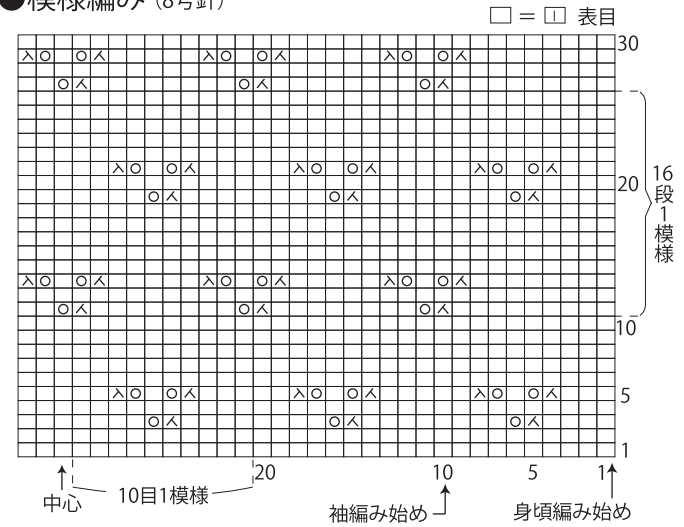

【キッズ】

●後身頃裾の拾い方 (8号針)

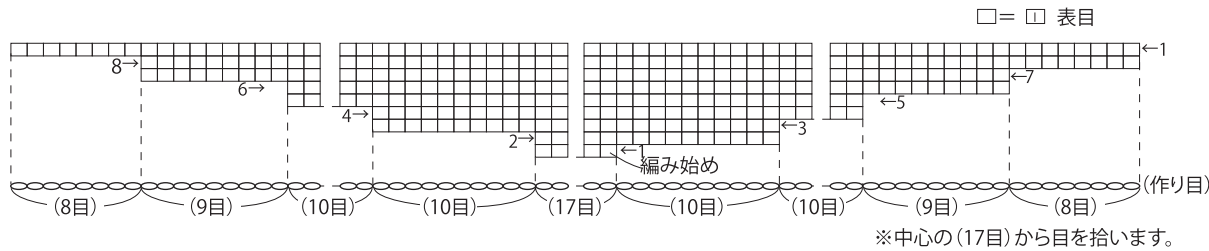

●前身頃裾の拾い方 (8号針)

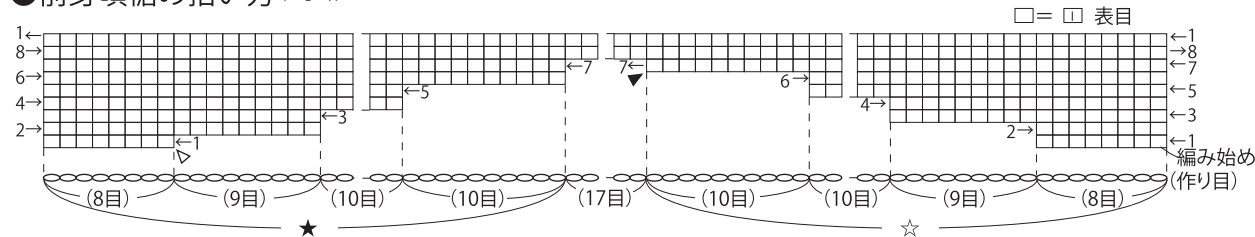

※後身頃の裾の編み方は  
ムービーで紹介しております。  
スマートフォン・携帯電話でご覧  
いただけます。



※パソコンからご覧いただく場合は  
毛糸ピエロ 動画 検索  
よりご覧ください。

※前身頃の裾の編み方は  
ムービーで紹介しております。  
スマートフォン・携帯電話でご覧  
いただけます。



※パソコンからご覧いただく場合は  
毛糸ピエロ 動画 検索  
よりご覧ください。

●袖

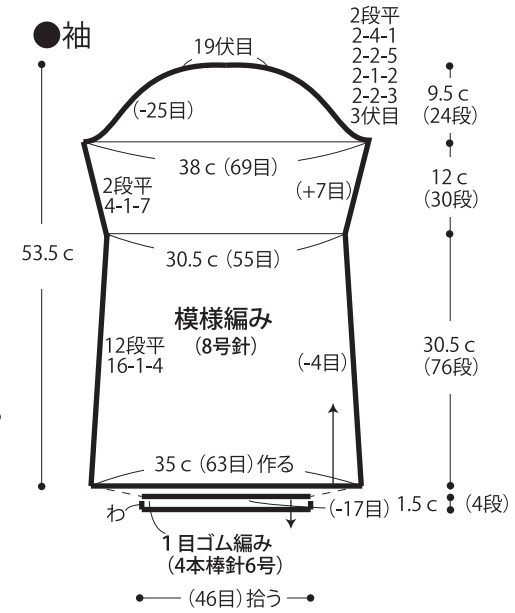

【レディース】

●後身頃裾の拾い方 (8号針)

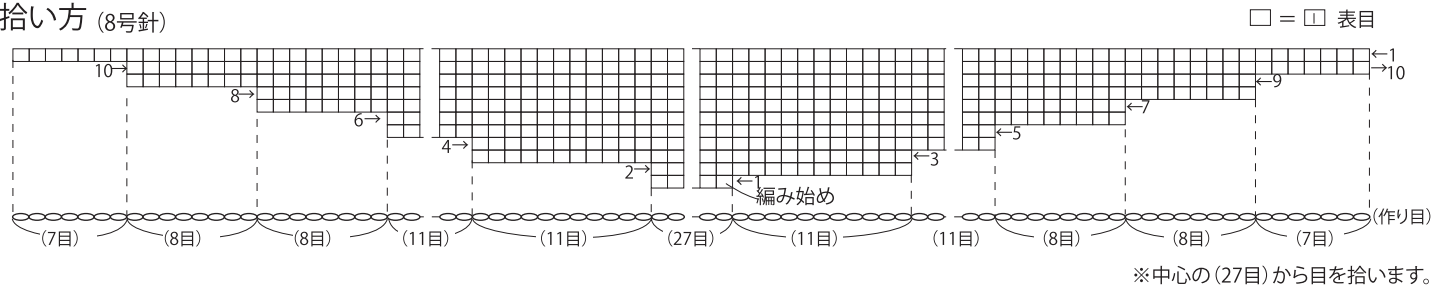

●前身頃裾の拾い方 (8号針)

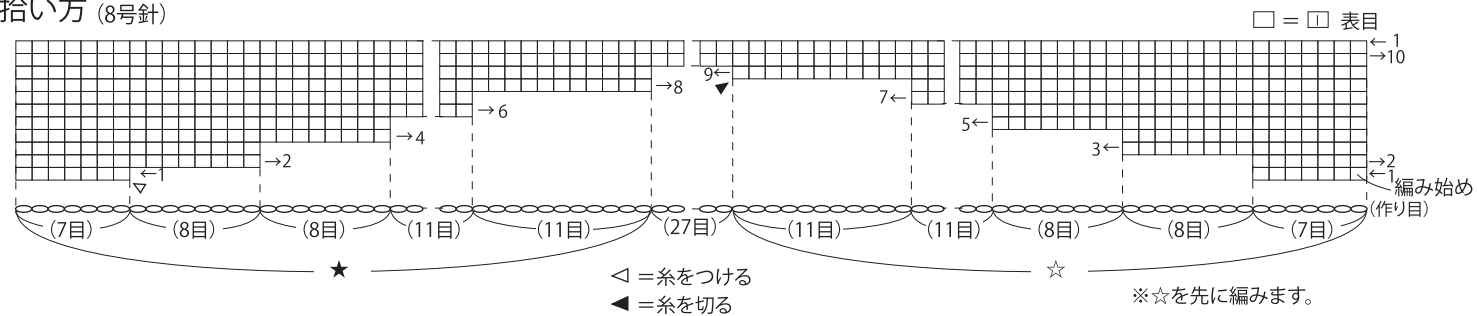

★ゲージは編み手により異なります。ゲージが合わない場合は、針の号数を変えて編んでください。又はゲージを取り直して編んでください。