



08. ロールアップのプルオーバー

11 ページの作品

●用意する毛糸(商品番号一色番号/商品名/数量)

プロバンスシリーズ
611-01/Tours(トゥール)(30g玉巻)/200g

●使用針・用具

カギ針 4/0号
ボタン A-355-15・・・直径15mm2個

●出来上り寸法

胸囲88cm ゆき丈35.5cm 着丈49.5cm

●ゲージ(10cm平方)

模様編み 25目×10段
縁編み 15目×25段

●編み方ポイント

前後身頃・袖・・・共鎖で55目の作り目を作り、模様編みで袖・身頃・袖と編みます。前衿ぐり、袖ぐりは図を参照して編みます。
まとめ・・・肩は鎖とし、脇は鎖はぎをします。裾・袖口・衿ぐりに縁編みを輪で編みます。ロールアップのベルトは内側でボタンと一緒にとめます。

●前後身頃

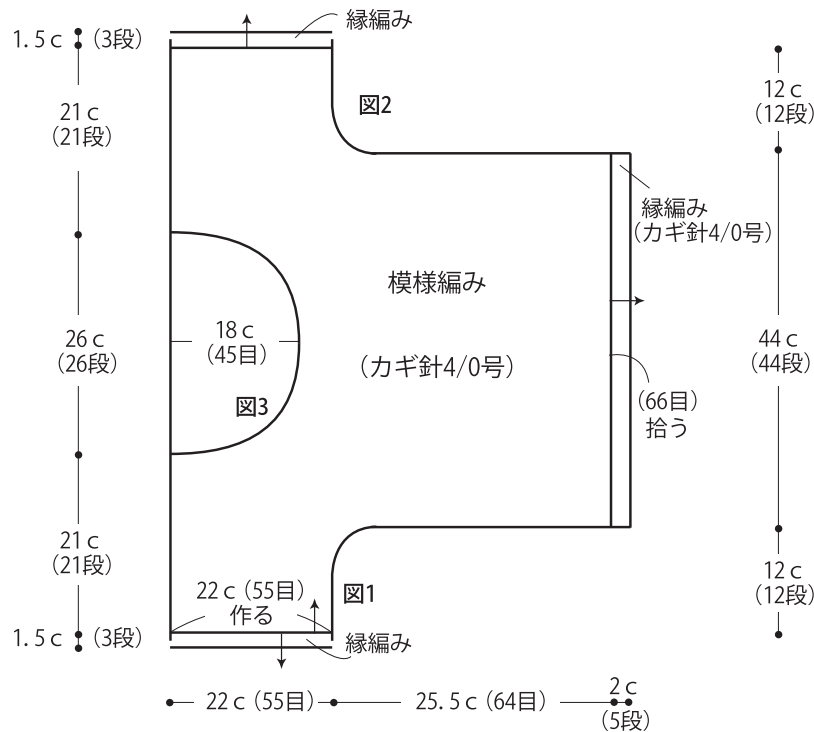

●模様編み (カギ針4/0号)

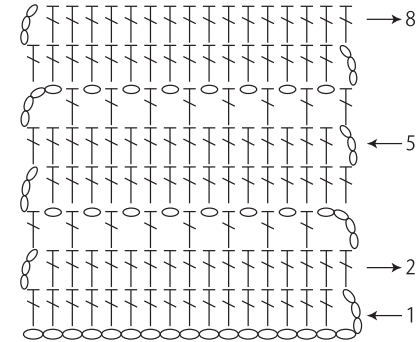

●まとめ

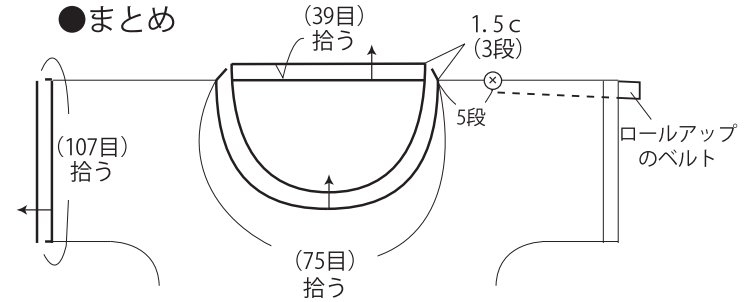

※ロールアップのベルトを袖の内側に仮止めてボタンと一緒に留めつけます。

●ロールアップのベルト(2本)

(カギ針4/0号)

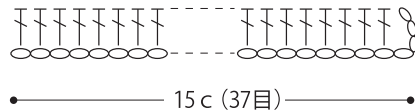

●縁編み (カギ針4/0号)

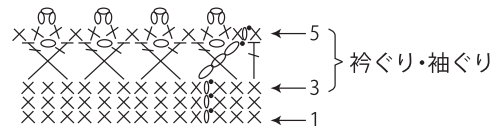

⊗ = 長編み1目交差(鎖1目入る)

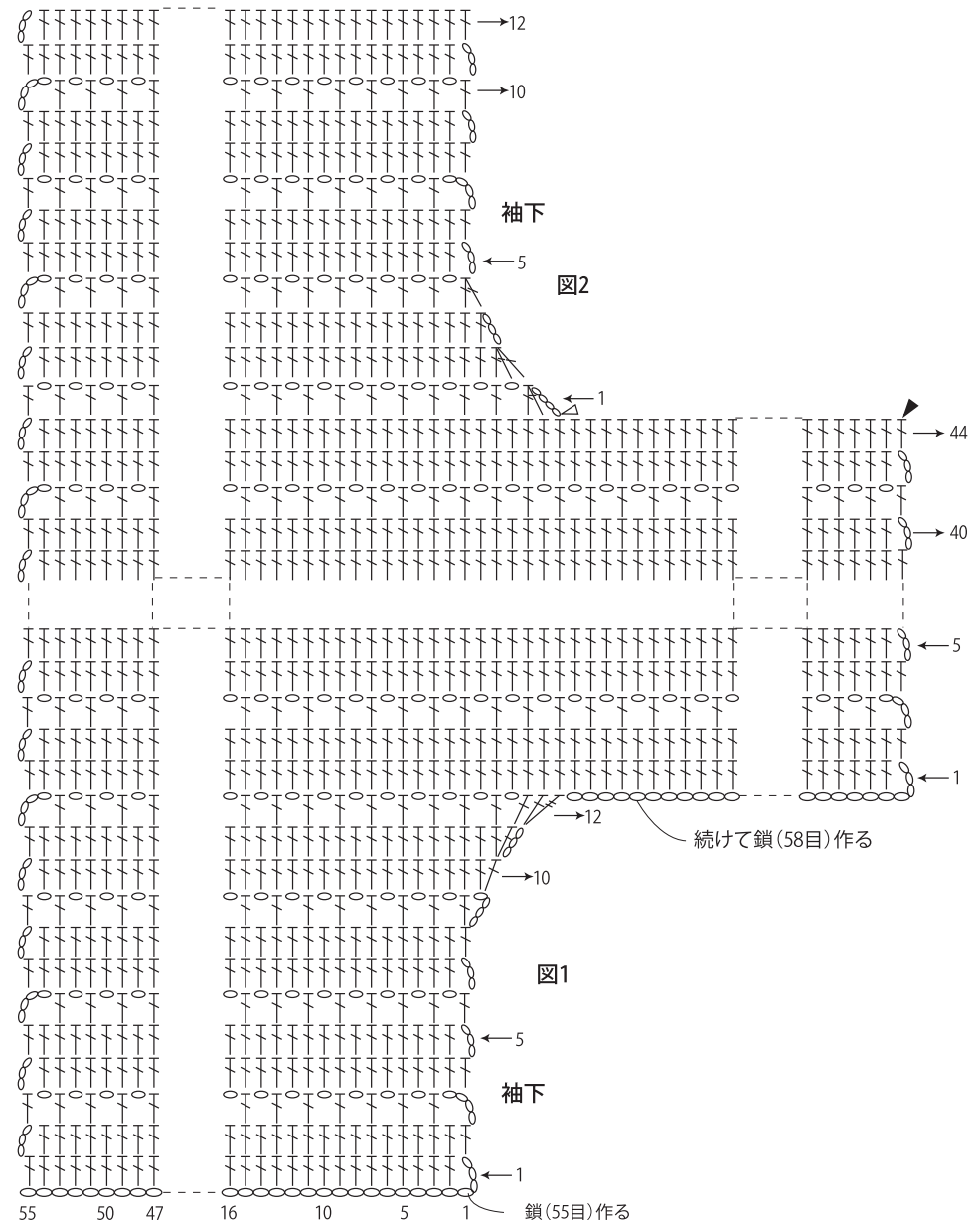
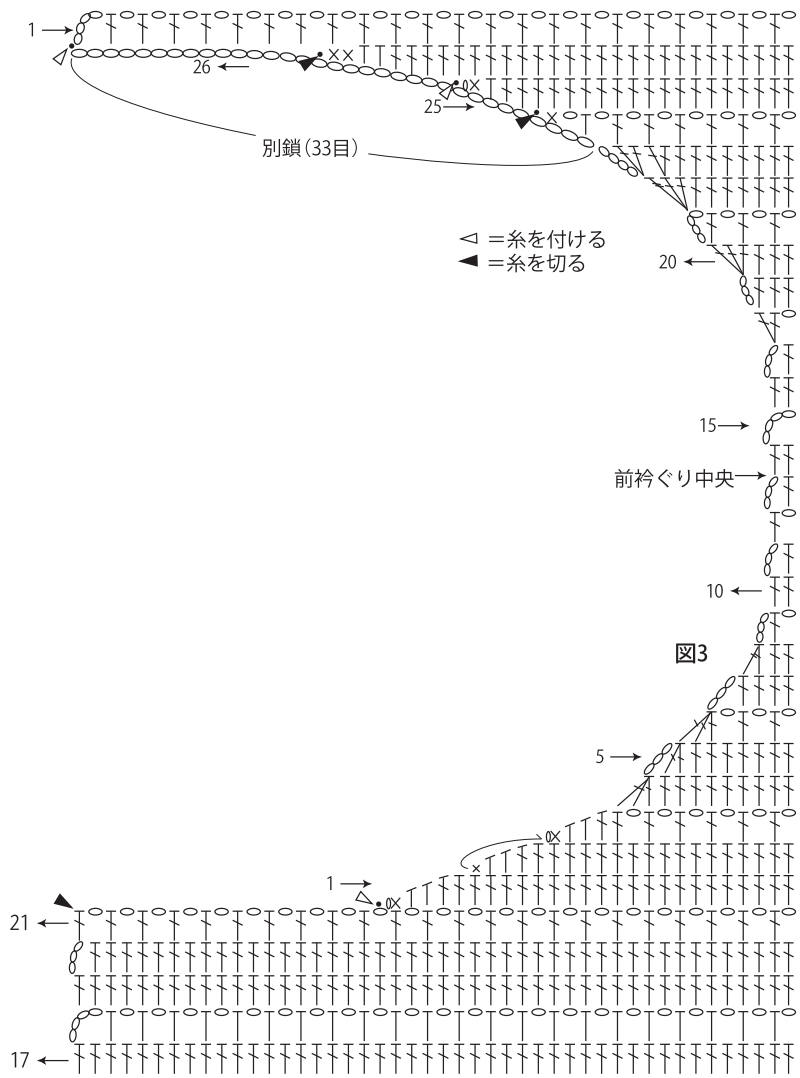

★ゲージは編み手により異なります。ゲージが合わない場合は、針の号数を変えて編んでください。又はゲージを取り直して編んでください。