

## 2. フレンチスリーブのボレロ

### ●用意する毛糸(商品番号一色番号/商品名/数量)

665-33/コットン・ニード(S)(40g玉巻)/345g

### ●使用針・用具

カギ針 6/0号

### ●出来上り寸法

胸囲90cm 背肩幅50cm 着丈50cm

### ●ゲージ(10cm平方)

模様編みA 23目×14段

模様編みB 22目×10段

### ●編み方ポイント

後身頃・・・共鎖で目を作り、模様編みAで半身頃を編みます。段から目を拾い、残りの半身頃を模様編みBで横編みします。

前身頃・・・右前身頃も右後身頃と同様に編み始め、模様編みAで編みます。左前身頃は脇から模様編みBで横編みします。

まとめ・・・肩は鎖はぎ、脇は鎖とじをします。袖ぐりは輪で目を拾い縁編みAを編みます。衿ぐりを裏から見て目を拾い、裾は表より目を拾い縁編みBを編みます。前身頃中心側から目を拾い縁編みBを編みます。

### ●後身頃

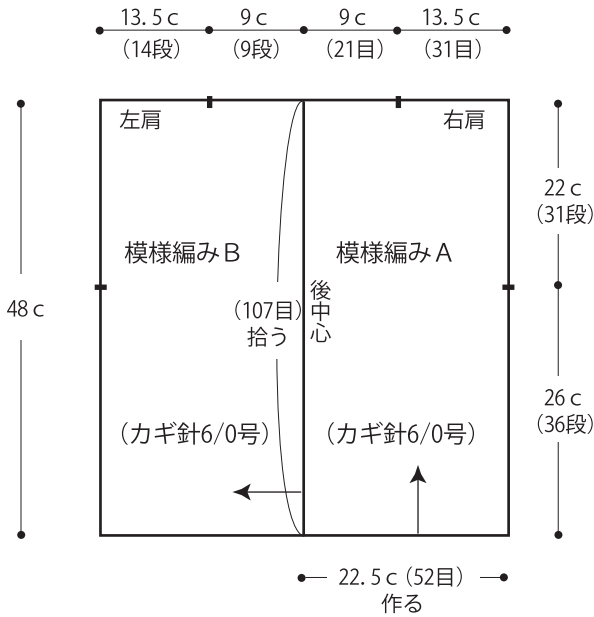

### ●右前身頃

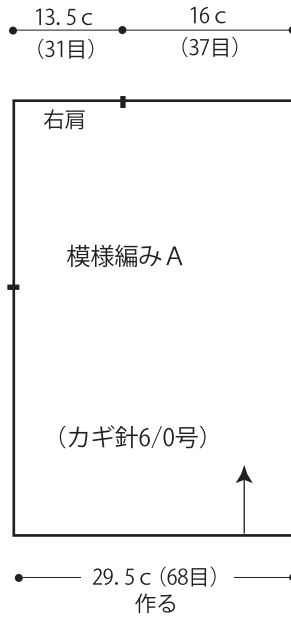

### ●左前身頃

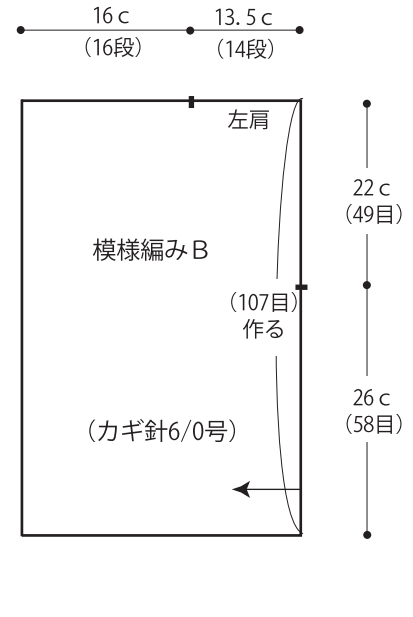

※-の位置に糸印をつけます。

### ●模様編みB(カギ針6/0号)

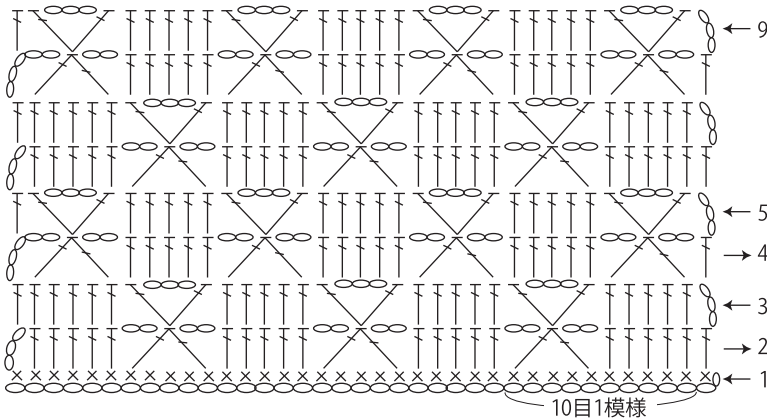

### ●模様編みA(カギ針6/0号)

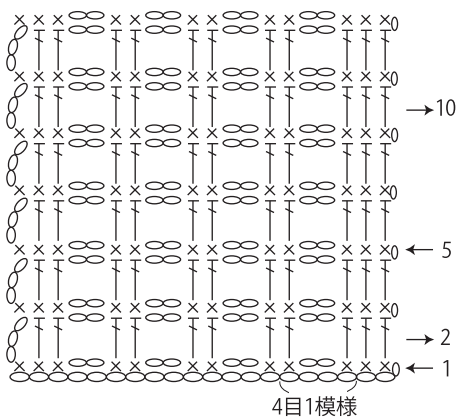

### ●縁編みA(カギ針6/0号)

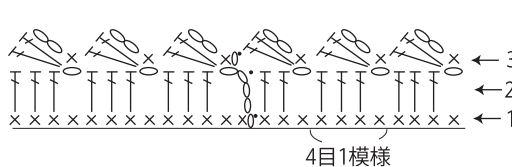

### ●縁編みB(カギ針6/0号)

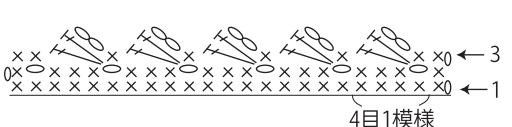

### ●縁編み(カギ針6/0号)

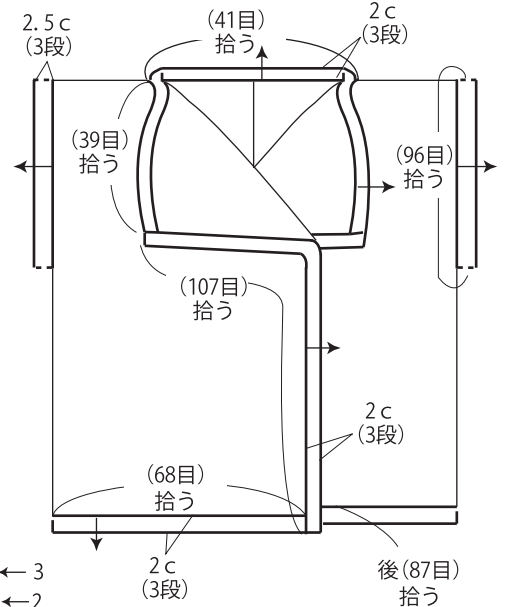

※縁編みは袖ぐりのみ縁編みAでその他の縁編みは縁編みBで編みます。

★ゲージは編み手により異なります。ゲージが合わない場合は、針の号数を変えて編んでください。又はゲージを取り直して編んでください。