

NO. 11

18ページの作品



- 用意する毛糸(商品番号・色番号/商品名/数量)
318-02/和(なごみ)コットン (100gコーン巻)/190g
- 使用針(棒針編みの場合は、とじ針を準備してください。)
カギ針 5/0号
- 用具
ボタン A-358-21...直径21mm 2個
- 出来上り寸法
胸囲95cm/着丈48cm/桁丈27cm
- ゲージ(10cm平方)
模様編み A 25目×13段

●編み方ポイント

前後身頃...鎖で作り目を作り、模様編みAで後身頃・右前身頃・左前身頃を参照して編みます。
まとめ...肩は巻きはぎ、脇は鎖とじをします。袖ぐりは輪で縁編みを編みます。衿ぐりに縁編みを3段編みます。裾は両端にボタンホールを作りながら模様編みBを編みます。続けて衿ぐりに縁編み1段編んで、ボタンをつけます

●後身頃

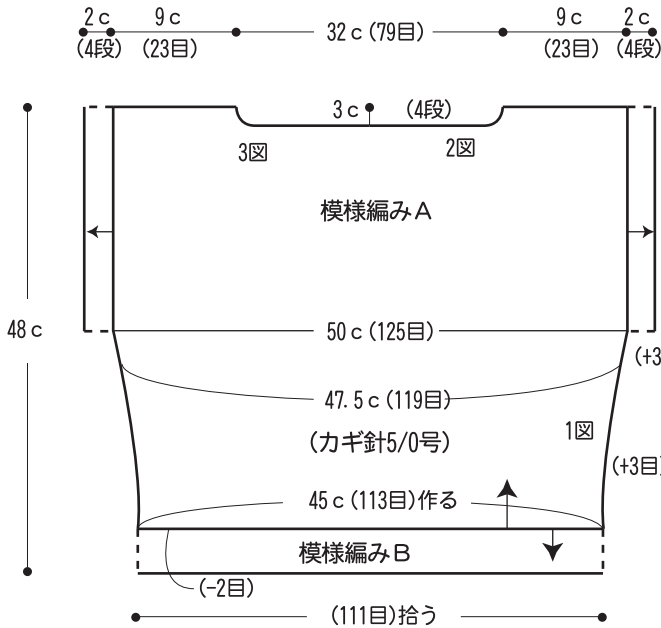

●右前身頃

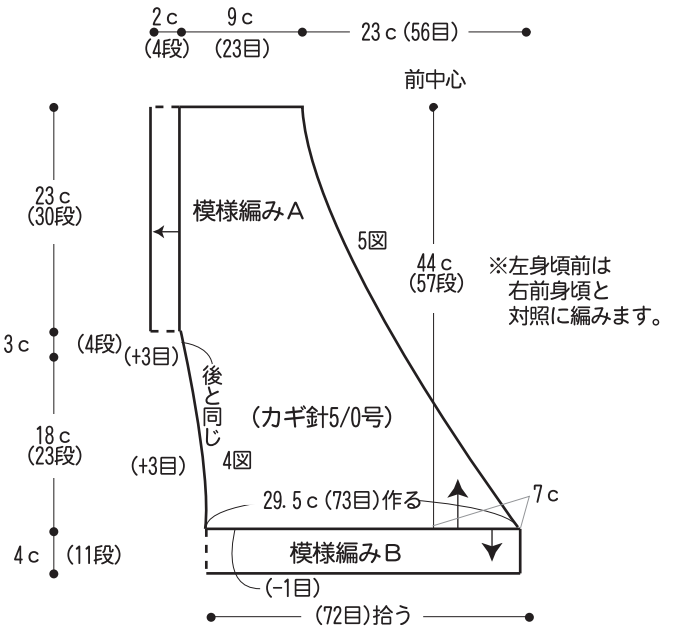

●模様編みA (カギ針5/0号)

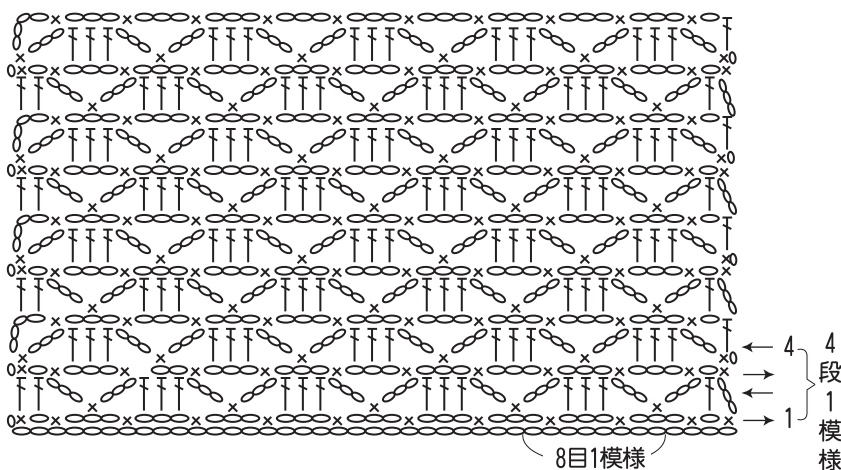

●袖・衿ぐり・裾 (カギ針5/0号)

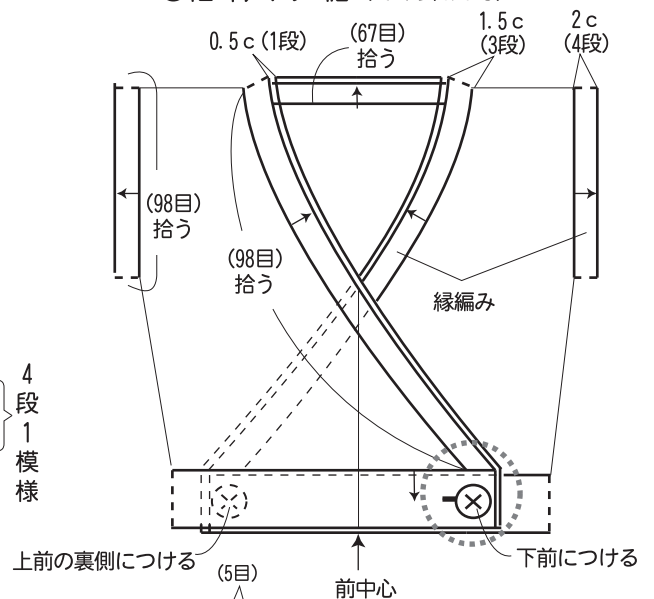

●裾のベルト



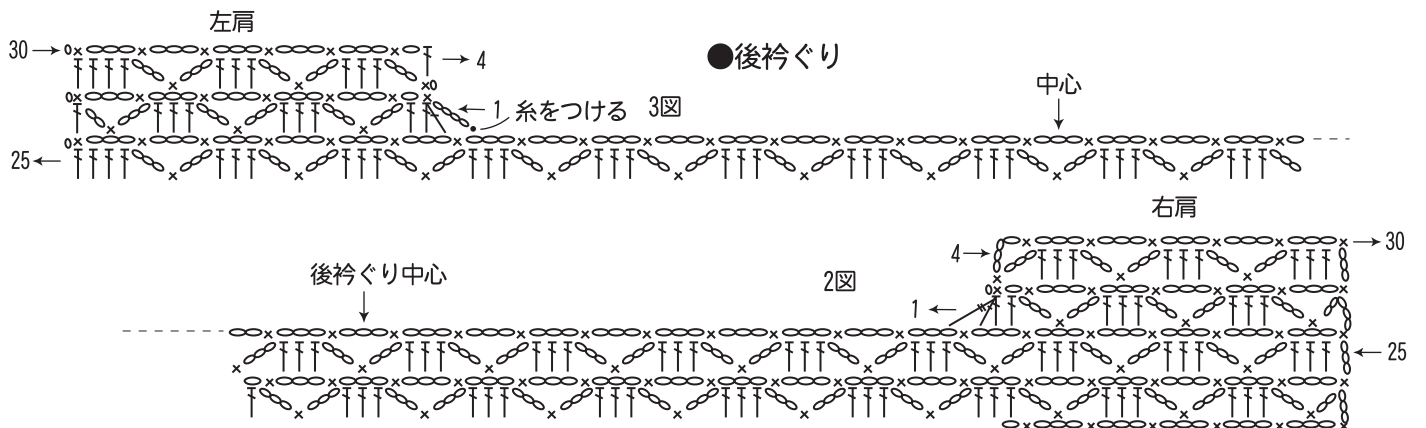

● 右前身頃

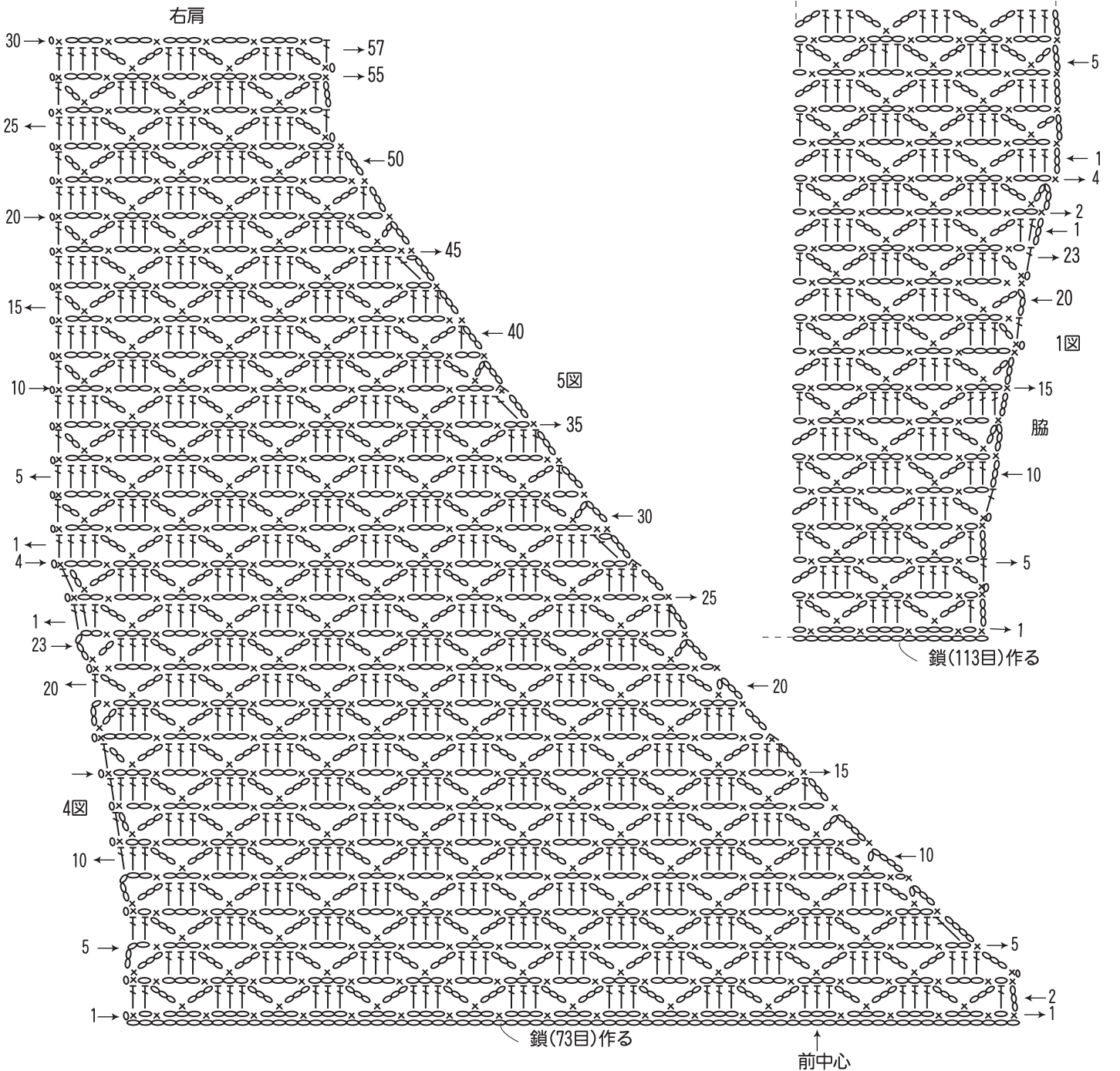

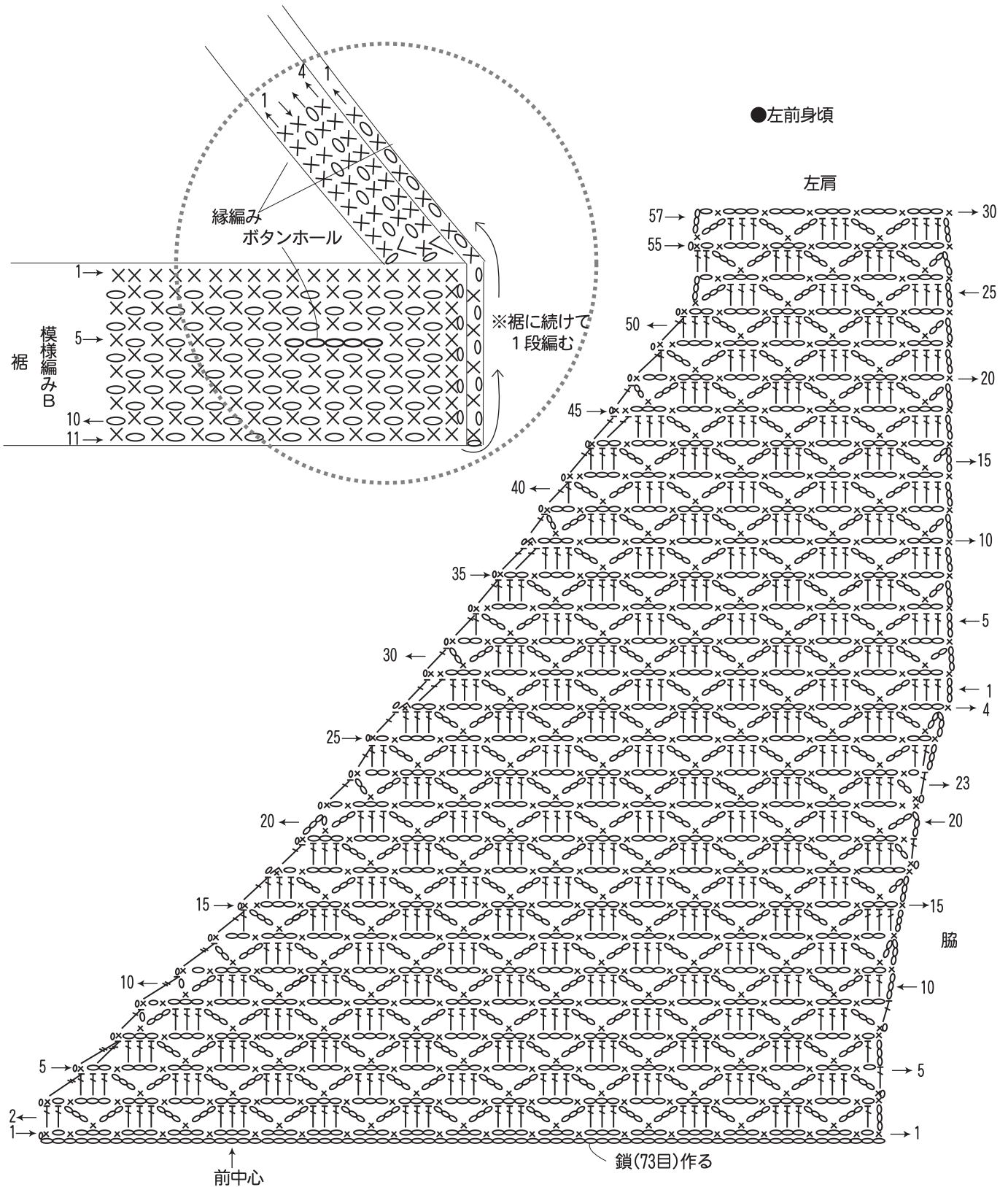

★ゲージは編み手により異なります。ゲージが合わない場合は、針の号数を変えて編んでください。又はゲージを取り直して編んでください。