

NO. 42

30ページの作品



- 用意する毛糸(商品番号-色番号/商品名/数量)
165-868/サマー・スラブ(100gコーン巻)/400g
- 使用針(棒針編みの場合は、とじ針を準備してください。)
カギ針6/0号
- 用具
持ち手 A-257(約38cm)
- 出来上り寸法
幅32cm/深さ22.5cm
- ゲージ(10cm平方)
細編み 17目×20段
模様編み 17目×12.5段

●編み方ポイント
底…共鎖の作り目を作り、細編みで増し目しながら図のように編みます。
側面…底に続いて模様編み、細編みを輪で編みます。
まとめ…共糸で持ち手を巻きかがりとしつけます。
※すべて2本どりで編みます。

●バッグの編み方図

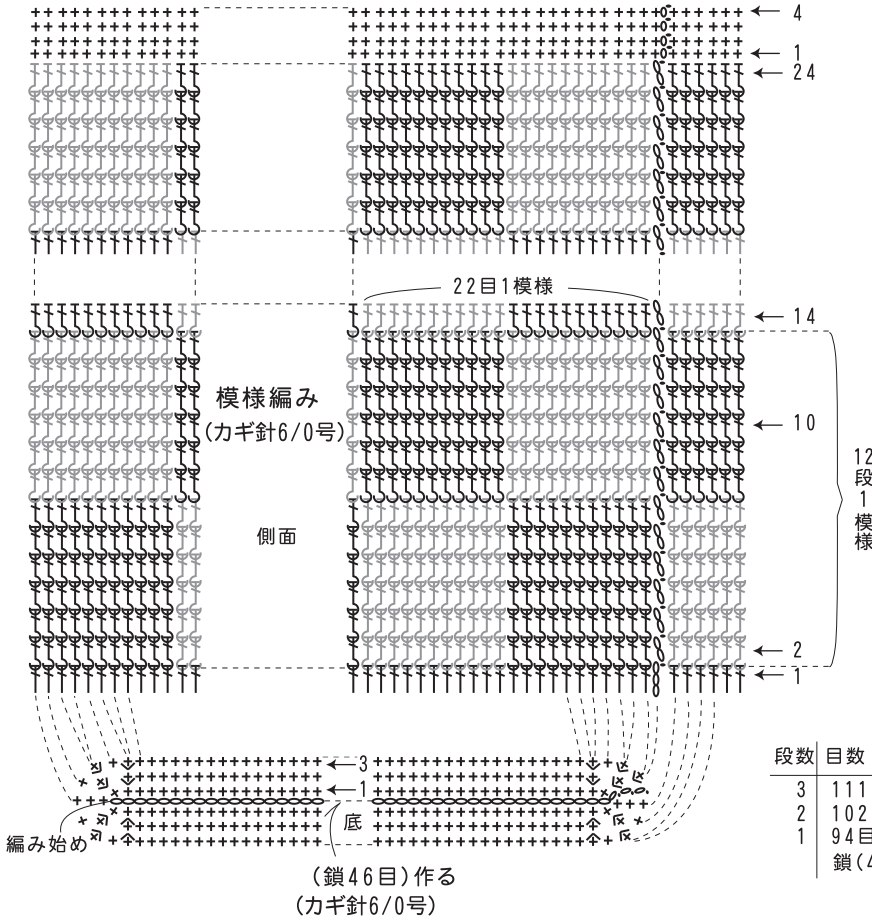

●バッグ(カギ針6/0号)

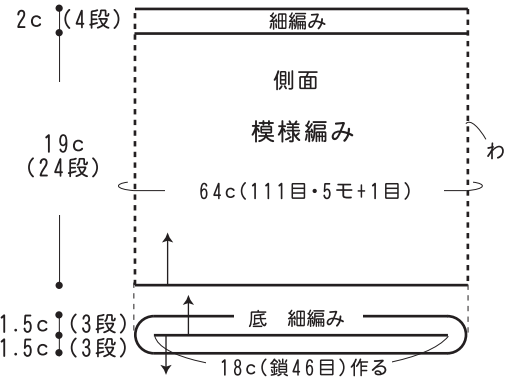

●まとめ

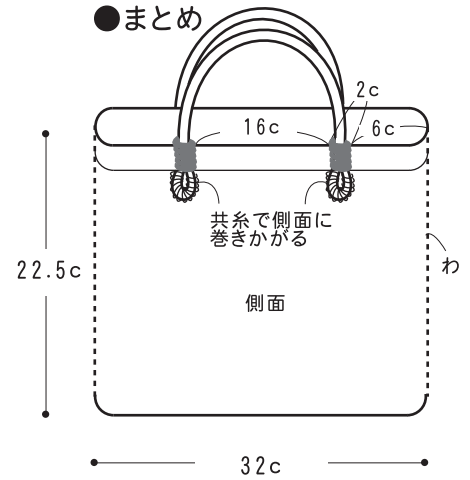

長編み表 引き上げ編み目

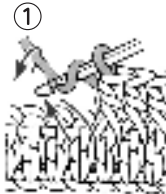

① 矢印のように長編みの横から針を入れます。次に矢印のように針に糸をかけて引出します。



② 針に糸をかけて矢印のように輪を二つずつ2回引き抜きます。

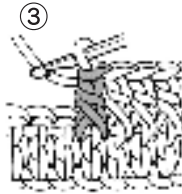

③ 長編み表引き抜き上げ編み目の出来上がりです。

長編み裏 引き上げ編み目

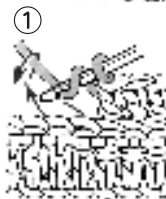

① 針に糸をかけて、矢印のように長編みの向こうから針を入れます。次に矢印のように針に糸をかけて引出します。

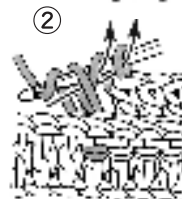

② 針に糸をかけて矢印のように輪を二つずつ2回引き抜きます。

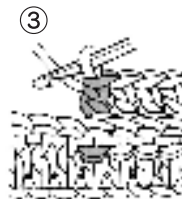

③ 長編み裏引き抜き上げ編み目の出来上がりです。

★ゲージは編み手により異なります。ゲージが合わない場合は、針の号数を変えて編んでください。又はゲージを取り直して編んでください。