

NO. 20

31ページの作品



- 用意する毛糸(商品番号一色番号/商品名/数量)
303-227/ファインメリノ(30g玉巻)/810g
520-21/キューティーモヘア(25g玉巻)/300g
 - 使用針(棒針編みの場合は、とじ針を準備してください。)
2本棒針 8号、10号、カギ針 7/0号
 - 用具
ボタン A-241-15...直径15mm 4個
ボタン A-232-15...直径15mm 1個
 - 出来上り寸法
胸囲95cm/背肩幅36cm/着丈89cm/袖丈55cm
 - ゲージ
模様編み 21目×27段 カノコ編み 18目×27段
- ※すべてファインメリノ1本とキューティーモヘア2本の計3本です。

●編み方ポイント
前後身頃...一般的な作り目で目を作り、カノコ編みで三角のマチ部分を4枚編みます。後身頃は一般的な作り目で目を作り、図を参照してカノコ編み、模様編みA・B・A'で別々に指定の位置まで編みます。次の段より3枚一緒に続けて編みます。前身頃も後と同様に編み始め、図を参照して編みます。マチを指定の位置にすくいとじつけます。
袖...身頃と同様に編み始め、カノコ編みと模様編みで編みます。
まとめ...肩は引き抜き、脇と袖下はすくいとじをします。衿ぐりより目を拾い、1目ゴム編みを編み、1目ゴム編み止めます。裾から目を拾い1目ゴム編みを編んで表目は表目裏目は裏目を編んで伏せ止めします。袖を身頃に引き抜きとじて付けます。前側に引き抜き編みを編み、整えます。
ボタンループとボタンを付けます。

●後身頃

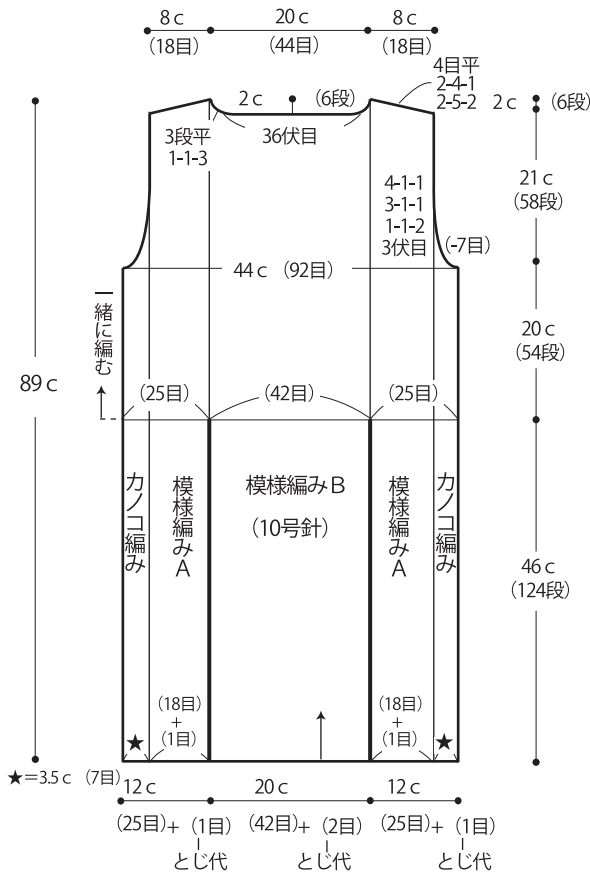

●右前身頃

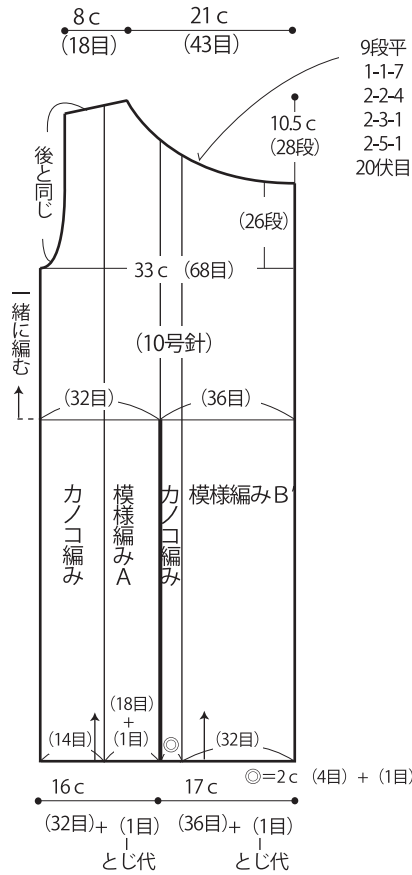

●左前身頃

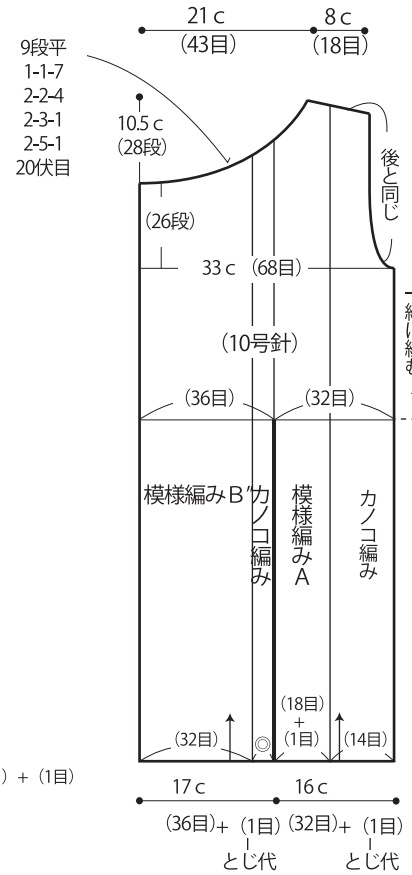

●袖

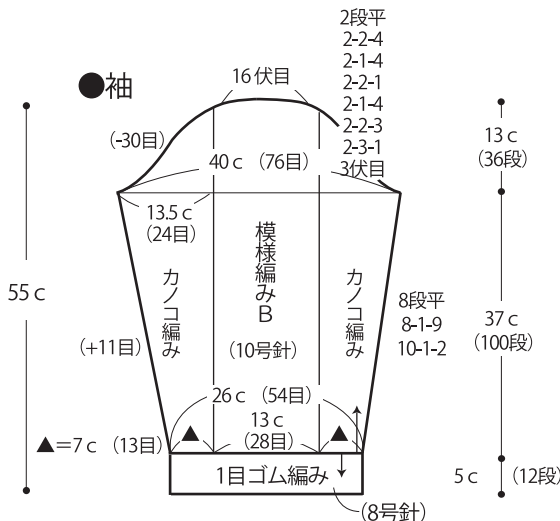

●カノコ編み

□ = 裏編み

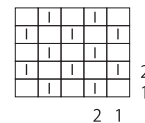

●模様編みA

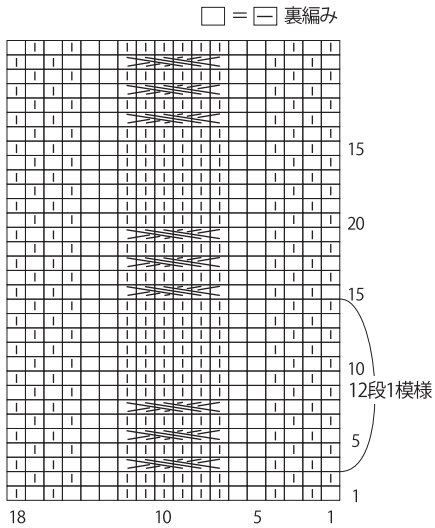

●模様編みB

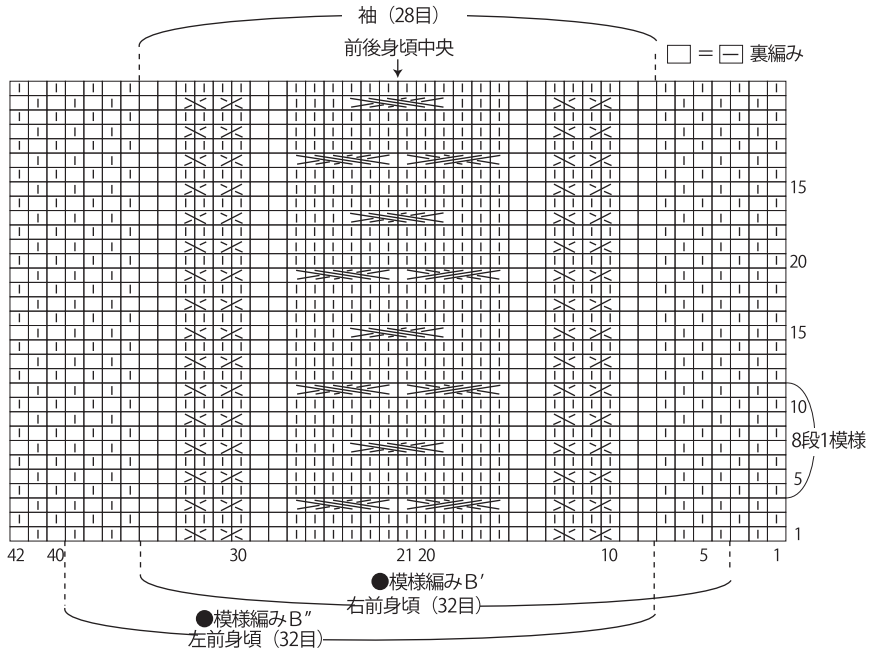

●裾のマチ 4枚

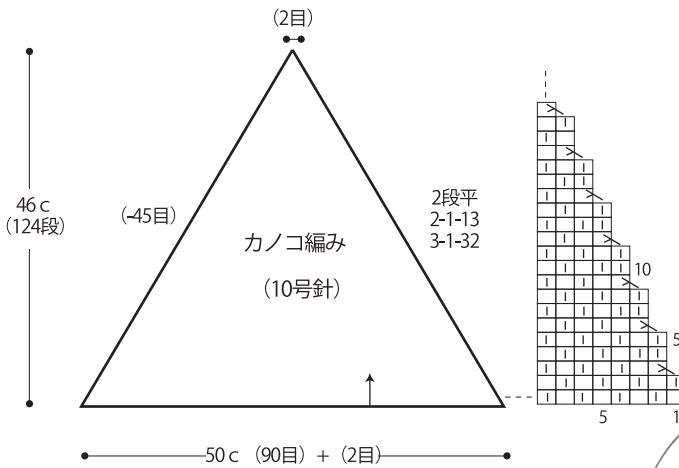

●衿・裾・マチ

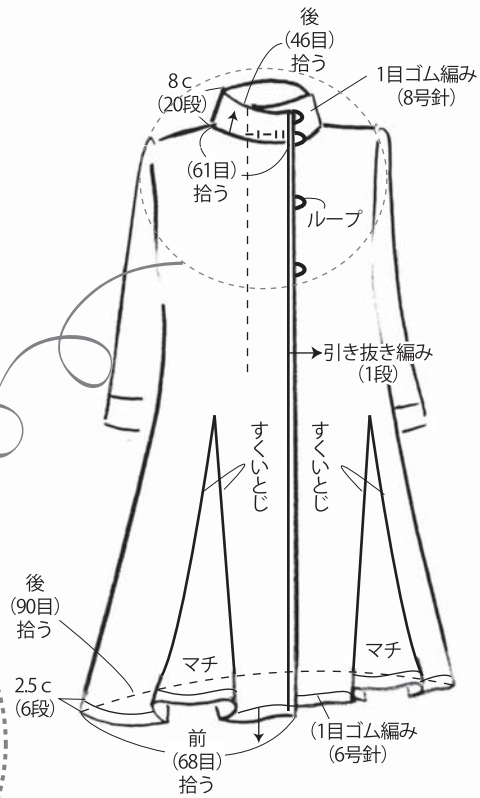

●ベルト

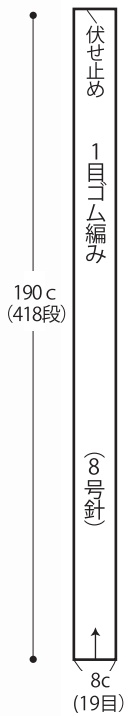

※ベルトは19目作り、1目ゴム編み(両端は表目2目)で編みます。

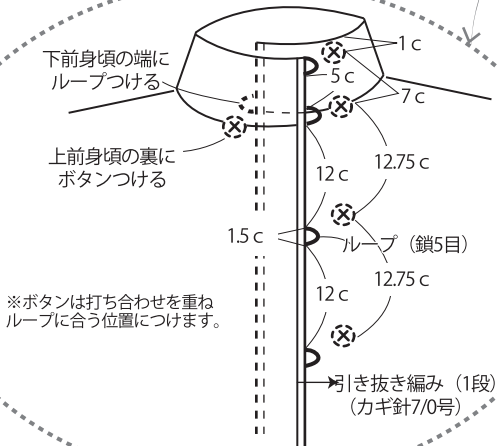

★ゲージは編み手により異なります。ゲージが合わない場合は、針の号数を変えて編んでください。又はゲージを取り直して編んでください。